

AV RECEIVER

Istruzioni per l'uso	IT
Instruções de operação	PT
Betjeningsvejledning	DK
Käyttöohjeet	FI
Bruksanvisning	NO
Instrukcja obsługi	PL

Per annullare la dimostrazione (Dimostrazione), vedere pagina 6.

Para cancelar o ecrã de demonstração (Demonstração), consulte a página 6.

Se side 6 for at annullere demonstrationsvisningen (Demo).

Jos haluat perua esitysnäytön (Demo), katso sivua 6.

For å avbryte demonstrasjonsvisningen (Demo), se side 6.

Aby anulować wyświetlanie demonstracji (Demo), patrz strona 6.



XAV-AX3250(EUR)

https://rd1.sony.net/help/ev/xav-ax32/h_zz/



* 5 0 2 7 2 6 1 2 1 * (1)

Attenzione

Per motivi di sicurezza, accertarsi di installare questo apparecchio sul cruscotto dell'auto perché la parte posteriore dell'apparecchio si scalda durante l'utilizzo.

Per ulteriori informazioni, consultare "Collegamenti e installazione" (pagina 10).

Fabbricato in Thailandia

La targhetta indicante la tensione operativa e informazioni simili è situata nella parte inferiore del rivestimento.

La marcatura CE è valida esclusivamente nei paesi in cui è prevista per legge, principalmente nei paesi inclusi nello Spazio economico europeo (EEA, European Economic Area) e Svizzera.

ATTENZIONE

Per evitare il rischio di incendi o scosse elettriche, non esporre l'apparecchio alla pioggia o all'umidità.

Per evitare scosse elettriche, non aprire il rivestimento. Per le riparazioni, rivolgersi esclusivamente a personale qualificato.

Avviso per i clienti: le seguenti informazioni riguardano esclusivamente gli apparecchi venduti in paesi in cui sono applicate le direttive UE

Questo prodotto è stato fabbricato da o per conto di Sony Corporation.

Importatore UE: Sony Europe B.V.

Richieste all'importatore UE o relative alla conformità di prodotto in Europa devono essere indirizzate al rappresentante autorizzato del costruttore, Sony Belgium, bijkantoor van Sony Europe B.V., Da Vincilaan 7-D1, 1930 Zaventem, in Belgio.



Con la presente, Sony Corporation dichiara che questo apparecchio è conforme alla Direttiva 2014/53/UE.

Il testo completo della dichiarazione di conformità UE è disponibile al seguente indirizzo Internet: <https://compliance.sony.eu>



Smaltimento delle batterie (pile e accumulatori) esauste e delle apparecchiature elettriche ed elettroniche a fine vita (applicabile in tutti i Paesi dell'Unione Europea

e negli altri Paesi con sistema di raccolta differenziata)

Questo simbolo sul prodotto, batteria o imballo indica che il prodotto non deve essere considerato come un normale rifiuto domestico. Su talune batterie questo simbolo può essere utilizzato in combinazione con un simbolo chimico. Il simbolo chimico del piombo (Pb) è aggiunto se la batteria contiene più dello 0,004% di piombo.

Assicurandovi che questi prodotti e le batterie siano smaltiti correttamente, contribuirete a prevenire potenziali conseguenze negative per l'ambiente e per la salute che potrebbero essere causate dal trattamento inappropriato dei medesimi prodotti o batterie. Il riciclo dei materiali aiuterà a preservare le risorse naturali. Nel caso di prodotti che per ragioni di sicurezza, prestazioni o integrità dei dati richiedano una connessione permanente con una batteria in essi incorporata, la stessa dovrà essere sostituita esclusivamente da personale qualificato. Per assicurarsi che la batteria sia trattata correttamente, si prega di consegnare i prodotti a fine vita in un centro di raccolta idoneo per il riciclo di apparecchiature elettriche ed elettroniche. Per tutte le altre batterie, si prega di consultare la sezione relativa alla rimozione sicura della batteria dal prodotto. Si prega di consegnare le batterie in un centro di raccolta idoneo per il riciclo delle batterie esauste. Per informazioni più dettagliate sul riciclo di questi prodotti o batterie, si prega di contattare il vostro Comune, il servizio di smaltimento rifiuti ovvero il punto vendita presso il quale è stato acquistato il prodotto o la batteria. In caso di smaltimento abusivo di batterie o di apparecchiature elettriche ed elettroniche potrebbero essere applicate le sanzioni previste dalla normativa vigente (valido solo per l'Italia).

Avvertenza relativa all'installazione su un'auto sprovvista della posizione ACC (accessoria) sul blocchetto di accensione

Non installare l'apparecchio in un'auto sprovvista di posizione ACC. Il display non si spegne nemmeno dopo aver spento l'auto e ciò causa l'esaurimento della batteria.

Dichiarazione di non responsabilità relativa a servizi offerti da terze parti

I servizi offerti da terze parti possono essere cambiati, sospesi o interrotti senza preavviso. Sony declina ogni responsabilità in questo genere di situazioni.

Avviso importante

Attenzione

IN NESSUN CASO SONY SI ASSUMERÀ ALCUNA RESPONSABILITÀ PER EVENTUALI DANNI INCIDENTALI, INDIRETTI O CONSEGUENZIALI O DANNI DI ALTRO TIPO, COMPRESI MA NON LIMITATI A PERDITA DI PROFITTO, PERDITA DI RICAVI, PERDITA DI DATI, PERDITA DELL'USO DEL PRODOTTO O DI QUALSIASI APPARECCHIATURA ASSOCIATA, TEMPI DI FERMO E TEMPO DELL'ACQUIRENTE IN RELAZIONE A O CAUSATI DALL'USO DEL PRESENTE PRODOTTO O DEI SUOI COMPONENTI HARDWARE E/O SOFTWARE.

Gentile cliente, il presente prodotto comprende un trasmettitore radio.

In conformità alla norma UNECE n. 10, i produttori di veicoli possono imporre specifiche condizioni per l'installazione di trasmettitori radio sui veicoli. Prima di installare questo prodotto sul veicolo, consultare il manuale di istruzioni del veicolo in uso o contattare il produttore o il concessionario del veicolo.

Chiamate di emergenza

Questo impianto vivavoce BLUETOOTH per automobile e il dispositivo elettronico connesso all'impianto vivavoce funzionano utilizzando segnali radio, la rete cellulare e la rete di telefonia fissa, nonché funzioni programmate dall'utente, che non possono garantire la connessione in tutte le condizioni.

Si invita pertanto a non affidarsi esclusivamente a un dispositivo elettronico per le comunicazioni essenziali (per esempio emergenze di carattere medico).

Informazioni sulle comunicazioni BLUETOOTH

- Le microonde emesse dai dispositivi BLUETOOTH possono influire sul funzionamento di dispositivi medici elettronici. Spegnerne questo apparecchio e gli altri dispositivi BLUETOOTH nei seguenti luoghi per prevenire il rischio di incidenti.
 - In presenza di gas infiammabili, in ospedale, su treni e aeroplani, nelle stazioni di servizio
 - Nelle vicinanze di porte automatiche o di allarmi antincendio
- Questo apparecchio supporta le funzioni di sicurezza conformi allo standard BLUETOOTH per fornire una connessione sicura durante l'utilizzo della tecnologia wireless BLUETOOTH, ma a seconda degli ambienti tale sicurezza potrebbe rivelarsi non sufficiente. Prestare attenzione durante le comunicazioni tramite la tecnologia wireless BLUETOOTH.
- Non ci assumeremo alcuna responsabilità per l'eventuale divulgazione accidentale di informazioni durante le comunicazioni tramite BLUETOOTH.

Per eventuali domande o problemi riguardanti l'apparecchio non trattati nel presente manuale, rivolgersi al più vicino rivenditore Sony.

Unità principale

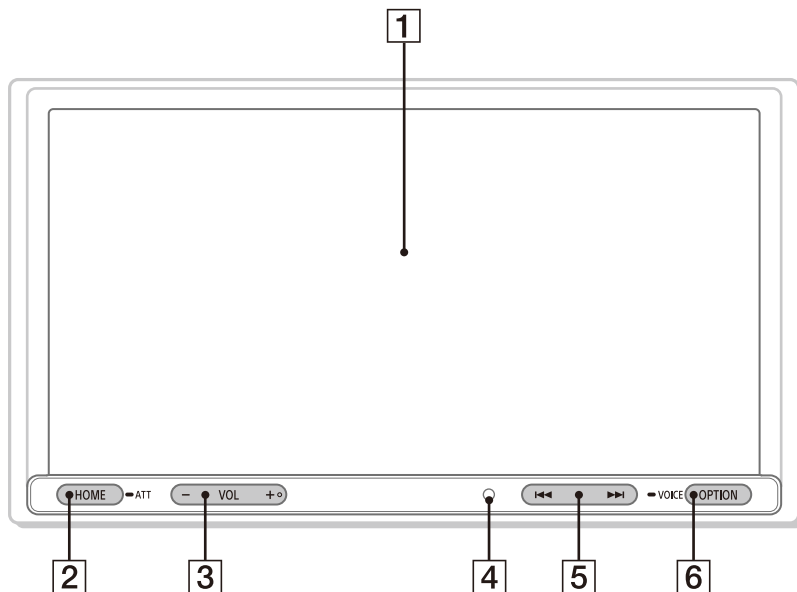

Il tasto VOL (volume) + è dotato di un punto tattile.

1 Display/pannello a sfioramento

2 HOME

Per visualizzare la schermata HOME (pagina 5).

● ATT (attenuazione audio)

Tenere premuto per 1 secondo per attenuare l'audio.

Per annullare, tenere premuto nuovamente o premere VOL +.

3 VOL (volume) +/-

4 Ricettore del telecomando

5 ◀◀/▶▶ (precedente/successivo)

Funziona in modo diverso a seconda della sorgente selezionata:

- [Sintonizzat.]/[DAB+]: per selezionare una stazione preselezionata.
- [USB]/[Bluetooth]: per passare al file precedente/successivo.

Tenere premuto:

- [Sintonizzat.]: per sintonizzare automaticamente una stazione (SEEK+/SEEK-).
- [DAB+]: per selezionare una stazione (quando [Seek per] è impostato su [A-Z])/per cercare una stazione (quando [Seek per] è impostato su [Gr stazioni]).
- [USB]/[Bluetooth]: per andare avanti/indietro rapidamente.

6 OPTION

Per visualizzare la schermata OPTION (pagina 5).

● VOICE

Tenere premuto per attivare la funzione comando vocale per Apple CarPlay e Android Auto™.

Indicazioni a schermo

Schermata riproduzione:

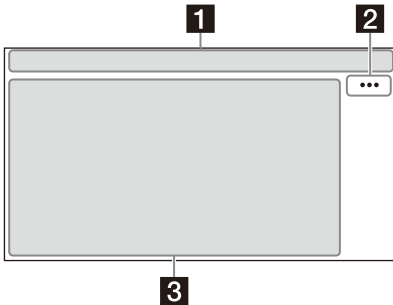



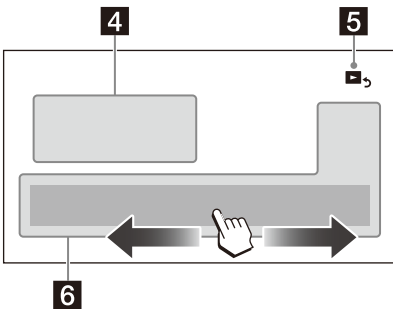



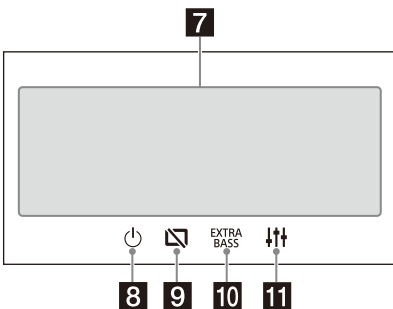



Schermata HOME:



Schermata OPTION:



1 Indicazioni di stato

-  **ATT** Si illumina quando l'audio è basso.
-  **AF** Si illumina quando sono disponibili le AF (frequenze alternative).
-  **TA** Si illumina quando le informazioni correnti relative al traffico (TA: notiziario sul traffico) sono disponibili.
-  **ANN** Si illumina quando è disponibile un annuncio DAB.
-  **DAB** Indica l'intensità del segnale della radio DAB.
-  Si illumina quando il segnale Bluetooth® è acceso. Lampeggia quando è in corso la connessione.
-  Si illumina quando è possibile riprodurre il dispositivo audio tramite l'attivazione di A2DP (Advanced Audio Distribution Profile).
-  Si illumina quando sono disponibili le chiamate in vivavoce tramite l'attivazione di HFP (Handsfree Profile).
-  Indica l'intensità del segnale del telefono cellulare connesso.
-  Indica lo stato di batteria residua del telefono cellulare connesso.

2 ... (opzione sorgente)

Per aprire il menu opzione sorgente. Le voci disponibili variano in base alla sorgente.

3 Area specifica applicazione

Per visualizzare i comandi/le indicazioni di riproduzione o lo stato dell'apparecchio. Le voci visualizzate variano in base alla sorgente.

4 Orologio

Per visualizzare quanto impostato in data/ora.

5 (ritorno alla schermata di riproduzione)











Per passare dalla schermata HOME alla schermata di riproduzione.

6 Pulsanti di selezione della sorgente e delle impostazioni

Per cambiare la sorgente o effettuare varie impostazioni.

Far scorrere per selezionare l'icona di impostazione e altre icone.

Toccare l'icona della sorgente che si desidera selezionare.

 Android Auto	 Apple CarPlay	 Sintonizzat.
 DAB+	 Bluetooth	 Telefono
 USB	 WebLink	 A/V IN
 Videoc. post.	 Impostazioni	

7 Pulsanti di selezione dell'audio

Per cambiare l'audio.

8 (standby)

Per impostare l'apparecchio in modalità standby (la ricarica USB è ancora disponibile). Per riprendere, premere qualsiasi tasto.

9 (spegnimento monitor)

Per spegnere il monitor. Quando il monitor è spento, per attivarlo nuovamente toccare un punto qualsiasi del display.

10 EXTRA BASS (EXTRA BASS)

Per modificare l'impostazione EXTRA BASS.

11 (EQ10/subwoofer)

Per modificare l'impostazione di EQ10/subwoofer.

Utilizzo di base

Associazione con un dispositivo BLUETOOTH

Quando si esegue la connessione a un dispositivo BLUETOOTH per la prima volta è richiesta una registrazione reciproca (denominata "associazione"). L'associazione consente all'apparecchio e agli altri dispositivi di riconoscersi a vicenda.

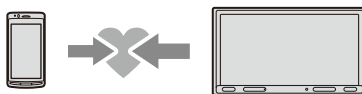

1 Premere HOME, quindi toccare [Impostazioni] → [Bluetooth] → [Connessione Bluetooth] → [ON] → [Associazione].

 lampeggia quando l'apparecchio è in modalità attesa di associazione.

2 Eseguire l'associazione sul dispositivo BLUETOOTH affinché rilevi l'apparecchio.

3 Selezionare il nome del modello in uso visualizzato sul display del dispositivo BLUETOOTH*.

Una volta completata l'associazione, il simbolo  rimane illuminato.

* Se è richiesto l'inserimento di un codice di protezione sul dispositivo BLUETOOTH, digitare [0000].

Disattivazione del modo dimostrazione

1 Premere HOME, quindi toccare [Impostazioni].

2 Toccare [Generale], quindi toccare [Dimostrazione] per impostare su [OFF].

3 Per uscire dal menu di impostazione, toccare due volte  (indietro).

Aggiornamento del firmware

Per aggiornare il firmware, visitare il sito di assistenza clienti e seguire le istruzioni online.

URL: <https://www.sony.eu/support>

Nota

Durante l'aggiornamento, non rimuovere il dispositivo USB.

Informazioni aggiuntive

Precauzioni

- L'antenna elettrica si estende automaticamente.
- Prima di vendere o rottamare l'auto su cui è installato l'apparecchio, si raccomanda di inizializzare tutte le impostazioni, ripristinandole alle impostazioni di fabbrica tramite il ripristino delle impostazioni predefinite.
- Non bagnare l'apparecchio.

Note sulla sicurezza

- Rispettare i regolamenti, le norme e le leggi sul traffico in vigore nel proprio paese.
- Durante la guida
 - Non guardare né utilizzare l'apparecchio per evitare di distrarsi e causare incidenti. Parcheggiare l'auto in un luogo sicuro prima di guardare o utilizzare l'apparecchio.
 - Non utilizzare la funzione di impostazione né altre funzioni che possano causare distrazione durante la guida.
 - Durante la guida in retromarcia, per una maggiore sicurezza voltarsi e guardare in tale direzione e osservare l'area circostante anche se la videocamera posteriore è collegata. Non affidarsi esclusivamente alla videocamera posteriore.
- Durante l'uso
 - Non inserire mani, dita o corpi estranei all'interno dell'apparecchio per evitare di ferirsi o di danneggiare l'apparecchio stesso.
 - Tenere gli oggetti di piccole dimensioni fuori dalla portata dei bambini.
 - Accertarsi di allacciare le cinture di sicurezza per evitare lesioni in caso di un movimento brusco dell'auto.

Per evitare incidenti

Le immagini vengono visualizzate soltanto dopo che l'auto è stata parcheggiata e che il freno a mano è stato azionato.

Se l'auto inizia a muoversi durante la riproduzione video, viene visualizzato il seguente avviso e non è possibile vedere il video.

[Video bloccato per sicurezza.]

Non utilizzare l'apparecchio o il monitor durante la guida.

Note sul pannello LCD

- Non bagnare il pannello LCD né esporlo a liquidi. Ciò potrebbe causare problemi di funzionamento.
- Non esercitare pressione sul pannello LCD per evitare distorsioni dell'immagine o problemi di funzionamento (per esempio, l'immagine potrebbe risultare non nitida oppure il pannello LCD potrebbe danneggiarsi).
- Toccare il pannello LCD solo con le dita per evitare di danneggiarlo o romperlo.
- Pulire il pannello LCD con un panno asciutto morbido. Non utilizzare solventi quale benzene, trielina o detersivi disponibili in commercio o spray antistatici.
- Non utilizzare l'apparecchio a temperature non comprese tra 0 °C e 40 °C.
- Se l'auto viene parcheggiata in luoghi freddi o caldi, l'immagine potrebbe risultare non nitida. Tuttavia, ciò non indica che il monitor sia danneggiato; l'immagine torna ad essere nitida non appena la temperatura all'interno dell'auto raggiunge valori normali.
- Sul monitor potrebbero apparire alcuni punti fissi blu, rossi o verdi. Tali punti sono detti "punti luminosi" ed è possibile trovarli su qualsiasi schermo LCD. Il pannello LCD è un prodotto di elevata precisione, con oltre il 99,99% di segmenti operativi. Tuttavia, è possibile che una piccola percentuale (solitamente lo 0,01%) dei segmenti non si illumini correttamente. Ad ogni modo, tale fenomeno non influenza la visualizzazione.



Note sul pannello a sfioramento

- Questo apparecchio utilizza un pannello a sfioramento resistivo. Toccare il pannello direttamente con le dita.
- L'apparecchio non supporta il funzionamento multi-touch.
- Non toccare il pannello con oggetti appuntiti come aghi, biro o unghie. L'apparecchio non supporta l'utilizzo con lo stilo.
- Evitare il contatto di qualsiasi oggetto con il pannello a sfioramento. Se il pannello viene toccato da un oggetto diverso dalle dita, l'apparecchio potrebbe non reagire correttamente.
- Poiché il pannello è realizzato in vetro, evitare che l'apparecchio subisca forti urti. Se il pannello appare crepato o danneggiato, non toccare le parti danneggiate per evitare di ferirsi.
- Tenere lontani dal pannello a sfioramento altri dispositivi elettrici. Potrebbero provocare problemi di funzionamento del pannello a sfioramento.

Informazioni sull'iPhone

- **Modelli di iPhone compatibili:**
iPhone SE (seconda generazione), iPhone 11 Pro Max, iPhone 11 Pro, iPhone 11, iPhone XS Max, iPhone XS, iPhone XR, iPhone X, iPhone 8 Plus, iPhone 8, iPhone 7 Plus, iPhone 7, iPhone SE, iPhone 6s Plus, iPhone 6s, iPhone 6 Plus, iPhone 6, iPhone 5s
- L'uso dell'adesivo Made for Apple indica che un accessorio è stato progettato per essere collegato specificatamente al prodotto Apple indicato ed è stato certificato dallo sviluppatore per soddisfare gli standard di prestazioni di Apple. Apple non si assume alcuna responsabilità in merito al funzionamento del dispositivo o alla conformità con gli standard normativi e di sicurezza. Nota: l'uso dell'accessorio con un prodotto Apple può influire sulle prestazioni wireless.

Nota sulla licenza

Il presente prodotto contiene software che Sony utilizza conformemente all'accordo di licenza stipulato con il proprietario del relativo copyright. Siamo tenuti a comunicare i contenuti dell'accordo ai clienti su richiesta del proprietario del copyright per il software. Per informazioni sulle licenze del software, selezionare [Impostazioni] → [Generale] → [Licenze open source].

Per eventuali domande o problemi riguardanti l'apparecchio non trattati nelle presenti Istruzioni per l'uso, rivolgersi al più vicino rivenditore Sony.

Caratteristiche tecniche

Monitor

Tipo di display: monitor LCD a colori con formato Wide

Dimensioni: 17,6 cm/ 6,95 pollici

Sistema: TFT a matrice attiva

Numero di pixel:

1.152.000 pixel (800 × 3 (RGB) × 480)

Sistema di colore:

Selezione automatica PAL/NTSC per terminale CAMERA IN

Radio

DAB/DAB+

Gamma di sintonia: 174,928 MHz – 239,200 MHz

Terminale dell'antenna:

Connettore dell'antenna esterna

FM

Gamma di sintonia: 87,5 MHz – 108,0 MHz

Sensibilità utilizzabile: 7 dBf

Rapporto segnale-rumore: 70 dB (mono)

Separazione a 1 kHz: 45 dB

AM

Gamma di sintonia: 531 kHz – 1.602 kHz

Sensibilità: 32 µV

Letture USB

Interfaccia: USB (Hi-speed)

Corrente massima: 1,5 A

A/V IN

Sistema di colore:

Selezione automatica PAL/NTSC per terminale A/V IN

Comunicazione wireless

Sistema di comunicazione:

Standard BLUETOOTH versione 3.0

Uscita:

Standard BLUETOOTH classe di potenza 2

(max. condotto +1 dBm)

Portata massima di comunicazione*1:

Circa 10 m senza ostacoli alla vista

Banda di frequenza:

Banda da 2,4 GHz (2,4000 GHz – 2,4835 GHz)

Metodo di modulazione: FHSS

Profili BLUETOOTH compatibili*2:

A2DP (Advanced Audio Distribution Profile) 1.3

AVRCP (Audio Video Remote Control Profile) 1.3

HFP (Handsfree Profile) 1.6

PBAP (Phone Book Access Profile) 1.1

Codec corrispondenti: SBC, AAC

*1 La portata effettiva varia in base a fattori quali ostacoli tra i dispositivi, campi magnetici in prossimità di un forno a microonde, elettricità statica, sensibilità di ricezione, prestazioni dell'antenna, sistema operativo, applicazioni software e così via.

*2 I profili standard BLUETOOTH indicano lo scopo della comunicazione BLUETOOTH tra dispositivi.

Amplificatore di potenza

Uscite: uscite diffusori

Impedenza diffusori: 4 Ω – 8 Ω

Potenza di uscita massima: 55 W \times 4 (a 4 Ω)

Generali

Requisiti di alimentazione: batteria auto da 12 V CC (massa negativa)

Consumo di corrente nominale: 10 A

Dimensioni:

Circa 178 mm \times 100 mm \times 139 mm (l/a/p)

Dimensioni di montaggio:

Circa 182 mm \times 111 mm \times 120 mm (l/a/p)

Peso: circa 1,0 kg

Contenuto della confezione:

Unità principale (1)

Elementi per l'installazione e i collegamenti (1 set)

Per ulteriori informazioni, rivolgersi al rivenditore.

Il design e le caratteristiche tecniche sono soggetti a modifiche senza preavviso.

Informazioni su copyright

Il marchio e il logo Bluetooth® sono marchi registrati di proprietà di Bluetooth SIG, Inc. e il loro utilizzo è concesso in licenza a Sony Group Corporation e alle sue affiliate. Tutti gli altri marchi di fabbrica o marchi di fabbrica registrati sono di proprietà delle rispettive aziende.

Windows Media è un marchio di fabbrica registrato o marchio di fabbrica di Microsoft Corporation negli Stati Uniti e/o in altri paesi.

Questo prodotto è tutelato da specifici diritti di proprietà intellettuale di Microsoft Corporation. L'uso o la distribuzione della tecnologia in questione al di fuori del presente prodotto sono vietati senza apposita licenza concessa da Microsoft o da una filiale Microsoft autorizzata.

Apple e iPhone sono marchi di fabbrica di Apple Inc., registrati negli Stati Uniti e in altri paesi. Apple CarPlay è un marchio di fabbrica di Apple Inc.

Android Auto è un marchio di Google LLC.

WebLink è un marchio registrato di Abalta Technologies, Inc. negli Stati Uniti e un marchio in altri Paesi.

Tutti gli altri marchi sono marchi dei rispettivi proprietari.

Attenzione

- Non installare l'apparecchio in un'auto sprovvista di posizione ACC. Il display non si spegne nemmeno dopo aver spento l'auto e ciò causa l'esaurimento della batteria.
- **Portare tutti i cavi di messa a terra a un punto di massa comune.**
- Evitare che i cavi rimangano bloccati da una vite o incastrati nelle parti mobili (ad esempio nelle guide scorrevoli dei sedili).
- Prima di effettuare i collegamenti, spegnere il motore dell'automobile onde evitare di causare cortocircuiti.
- Collegare i cavi di alimentazione ① all'apparecchio e ai diffusori prima di collegarli al connettore di alimentazione ausiliaria.
- Per motivi di sicurezza, accertarsi di isolare qualsiasi cavo non collegato utilizzando del nastro adesivo.
- Scegliere con attenzione la posizione per l'installazione in modo che l'apparecchio non interferisca con le operazioni di guida del conducente.
- Evitare di installare l'apparecchio dove sia soggetto ad alte temperature, come alla luce solare diretta o al getto di aria calda dell'impianto di riscaldamento, o dove possa essere soggetto a polvere, sporco e vibrazioni eccessive.
- Usare solo il materiale di montaggio in dotazione per un'installazione stabile e sicura.

Nota sul cavo di alimentazione (giallo)

Se questo apparecchio viene collegato in combinazione con altri componenti stereo, la potenza nominale dei circuiti dell'automobile deve essere superiore a quella prodotta dalla somma dei fusibili di ciascun componente.

Nota sull'installazione in automobili dotate di sistema start-stop

L'apparecchio potrebbe riavviarsi quando si avvia il motore dalla posizione stop. In questo caso, disattivare il sistema start-stop della vettura.

Nota sull'installazione in automobili dotate di freno di stazionamento elettrico

Nelle auto dotate di freno di stazionamento elettrico, è possibile che alcune funzioni correlate (per esempio la funzione di blocco video) non funzionino correttamente.

Regolazione dell'angolo di montaggio

Regolare l'angolo di montaggio in modo che sia inferiore a 30°.

Elenco dei componenti per l'installazione

① Cavi di alimentazione (1)



② Viti di montaggio (5 × max. 9 mm) (4)



③ Microfono (1)



④ Base di montaggio piatta (1)



⑤ Nastro biadesivo (1)



⑥ Manicotto di montaggio (1)

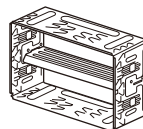

⑦ Anello di rivestimento (1)

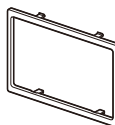

⑧ Chiavi di rilascio (2)



- Questo elenco dei componenti non comprende tutto il contenuto della confezione.
- Il manicotto di montaggio ⑥ viene fissato all'apparecchio in fabbrica. Prima di installare l'apparecchio, utilizzare le chiavi di rilascio ⑧ per rimuovere il manicotto di montaggio ⑥ dall'apparecchio. Per ulteriori informazioni, consultare "Rimozione del manicotto di montaggio" (pagina 15).
- Conservare le chiavi di rilascio ⑧ per un uso futuro in quanto sono necessarie per rimuovere l'apparecchio dall'auto.

Collegamento

- Per evitare cortocircuiti, isolare i cavi con un coperchio o nastro adesivo.
- Nota: l'unità potrebbe danneggiarsi se non viene collegata correttamente o a causa di cortocircuiti sui cavi.

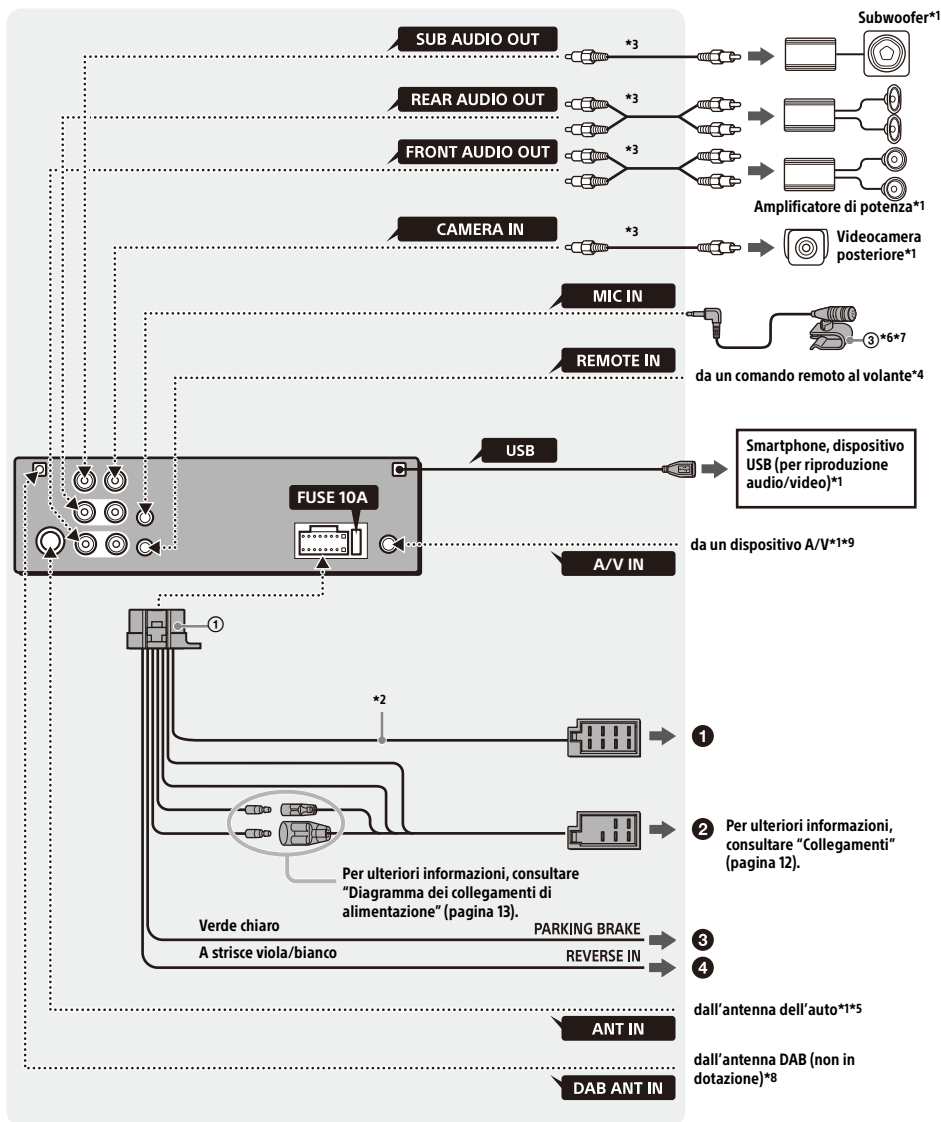

- *1 Non in dotazione
- *2 Impedenza diffusori: 4 Ω e 8 Ω × 4
- *3 Cavo a piedini RCA (non in dotazione)
- *4 A seconda del tipo di auto, utilizzare un adattatore per il comando remoto al volante (non in dotazione).
Per dettagli sull'uso del comando remoto al volante, vedere "Usò del comando remoto al volante" (pagina 14).
- *5 A seconda del tipo di auto, utilizzare un adattatore (non in dotazione) se il connettore dell'antenna non può essere inserito.
- *6 Indipendentemente dal fatto che venga utilizzato o meno, sistemare il cavo di ingresso del microfono in modo che non interferisca con la guida. Fissare il cavo con una fascetta o simili se è installato in prossimità dei piedi del guidatore.
- *7 Per dettagli sull'installazione del microfono, vedere "Installazione del microfono" (pagina 13).
- *8 Impostare [Alimentazione antenna] su [ON] (impostazione predefinita) o su [OFF] a seconda del tipo di antenna DAB in uso (non in dotazione).
Alimentazione massima fornita: 0,1 A
- *9 Per dettagli sull'uso di un dispositivo A/V, vedere "Usò di un dispositivo A/V" (pagina 14).

2 Al connettore di alimentazione dell'auto

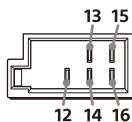

12	alimentazione continua	Giallo
13	antenna elettrica/ controllo dell'amplificatore di potenza (REM OUT)	A strisce blu/ bianco
14	alimentazione commutata dell'illuminazione	A strisce arancione/bianco
15	alimentazione commutata	Rosso
16	terra	Nero

Collegamenti

Quando si collega l'apparecchio con i cavi di alimentazione ① si potrebbe danneggiare l'antenna elettrica, se questa non dispone di scatola a relè.

1 Al connettore del diffusore dell'auto

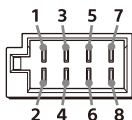

1	Diffusore posteriore (destro)	⊕	Viola
2		⊖	A strisce viola/ nero
3	Diffusore anteriore (destro)	⊕	Grigio
4		⊖	A strisce grigio/ nero
5	Diffusore anteriore (sinistro)	⊕	Bianco
6		⊖	A strisce bianco/ nero
7	Diffusore posteriore (sinistro)	⊕	Verde
8		⊖	A strisce verde/ nero

3 Al cavo di commutazione del freno a mano

La posizione di installazione del cavo di commutazione del freno a mano dipende dal veicolo in uso.
Accertarsi di collegare il cavo del freno a mano (verde chiaro) dei cavi di alimentazione ① al cavo di commutazione del freno a mano.

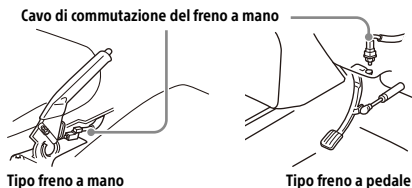

4 Al terminale di alimentazione da +12 V del cavo spia della retromarcia dell'auto (solo se viene collegata la videocamera posteriore)

Collegamento della videocamera posteriore

Prima dell'uso è richiesta l'installazione di una videocamera posteriore (non in dotazione).

Collegamento per la conservazione della memoria

Quando il cavo di ingresso alimentazione giallo è collegato, viene sempre fornita alimentazione al circuito di memoria anche quando l'interruttore di accensione è spento.

Collegamento dei diffusori

- Prima di collegare i diffusori spegnere l'apparecchio.
- Usare diffusori di impedenza compresa tra 4 Ω e 8 Ω e con capacità di potenza adeguata, altrimenti i diffusori potrebbero essere danneggiati.

Diagramma dei collegamenti di alimentazione

Controllare il connettore di alimentazione ausiliaria dell'automobile e far corrispondere correttamente i collegamenti dei cavi a seconda dell'automobile.

Connettore di alimentazione ausiliaria

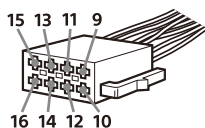

Collegamento normale

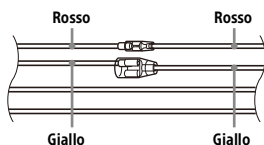

12	alimentazione continua	Giallo
15	alimentazione commutata	Rosso

Se le posizioni dei cavi rosso e giallo sono invertite

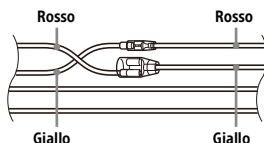

12	alimentazione commutata	Giallo
15	alimentazione continua	Rosso

Per le auto sprovviste della posizione ACC (accessoria)

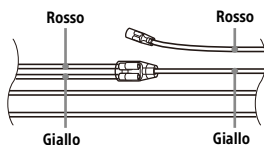

Dopo aver fatto corrispondere i collegamenti e aver commutato i cavi di alimentazione, collegare l'apparecchio all'alimentazione dell'automobile. Per eventuali domande o problemi riguardanti l'apparecchio non trattati nel presente manuale, rivolgersi all'autoconcessionario.

Installazione del microfono

Per catturare la voce durante le chiamate in vivavoce, è necessario installare il microfono ③.

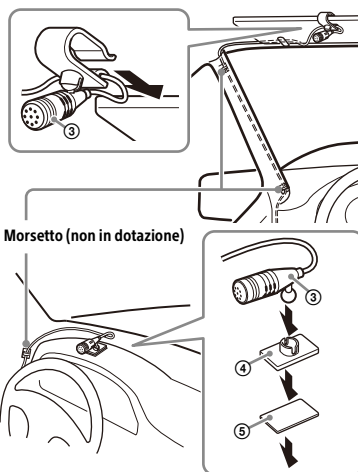

Attenzione

- Può essere estremamente pericoloso se il cavo si avvolge attorno al piantone dello sterzo o alla leva del cambio. Accertarsi che il cavo e gli altri componenti non interferiscano con le operazioni di guida.
- Se nell'auto sono presenti air-bag o altri dispositivi di assorbimento degli urti, prima dell'installazione contattare il negozio in cui è stato acquistato l'apparecchio o l'autoconcessionario.

Note

- In caso di montaggio sul cruscotto, rimuovere con attenzione il gancio dell'aletta parasole dal microfono ③, quindi fissare la base di montaggio piatta ④ al microfono ③.
- Prima di applicare il nastro biadesivo ⑤, pulire la superficie del cruscotto con un panno asciutto.

Uso del comando remoto al volante

Quando si utilizza il comando remoto al volante

Prima dell'uso è richiesta l'installazione del cavo di collegamento RC-SR1 (non in dotazione).

- 1 Per abilitare il comando remoto al volante, selezionare [Generale] → [Comando sterzo] → [Personalizzata] →  per effettuare la registrazione.

Quando la registrazione è completa, il comando remoto al volante diventa disponibile.

Note sull'installazione del cavo di collegamento RC-SR1 (non in dotazione)

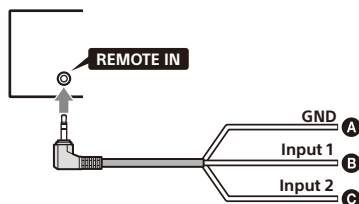

- A Nero
- B Verde
- C Marrone

- Prima dell'installazione, accendere il motore dell'auto, quindi verificare che i pulsanti di comando al volante funzionino correttamente.
- Consultare al sito di supporto per i dettagli, quindi collegare correttamente ciascun cavo ai cavi appropriati. L'esecuzione di un collegamento improprio potrebbe danneggiare l'unità.
URL: <https://www.sony.eu/support>
- Si consiglia di consultare il rivenditore o un tecnico esperto per assistenza.
- Il cavo RC-SR1 potrebbe non essere venduto nel proprio paese o regione.

Quando si utilizza un adattatore per il comando remoto al volante

A seconda del tipo di auto, utilizzare un adattatore per il comando remoto al volante (non in dotazione).

- 1 Impostare [Comando sterzo] in [Generale] su [Preselezione].

L'adattatore per il comando remoto al volante è abilitato.

Uso di un dispositivo A/V

Prima dell'uso è richiesta l'installazione di un cavo A/V mini-jack (non in dotazione).

- 1 Collegare il cavo A/V mini-jack installato al terminale di uscita video del dispositivo A/V.

Non collegare al terminale di ingresso video del dispositivo A/V.

- 2 Premere HOME, quindi toccare [A/V IN].

ATTENZIONE

Accertarsi di utilizzare un cavo A/V mini-jack (non in dotazione) per il cablaggio. L'utilizzo di altri cavi con posizioni di cablaggio diverse potrebbe provocare immagini e suoni disturbati.

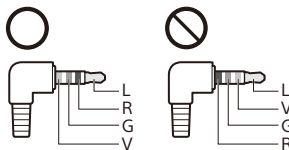

- L: audio Left (Sinistra) (Bianco)
- R: audio Right (Destra) (Rosso)
- V: video (Giallo)
- G: terra

Note

- Collegare esclusivamente al terminale A/V IN di questa unità. Non collegare ad altri terminali, quali MIC IN o REMOTE IN.
- Consultare le istruzioni fornite con i dispositivi A/V per i dettagli sul collegamento e l'utilizzo del dispositivo A/V.

Installazione

Rimozione del manico di montaggio

Prima di installare l'apparecchio, rimuovere il manico di montaggio ⑥ dall'apparecchio.

- 1 Inserire entrambe le chiavi di rilascio ⑧ finché scattano in posizione, quindi abbassare il manico di montaggio ⑥; infine sollevare l'apparecchio per estrarlo.

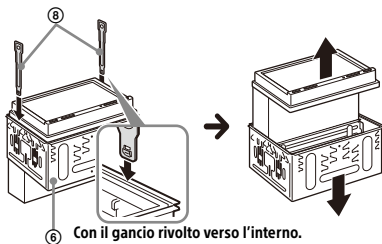

Montaggio dell'apparecchio sul cruscotto

- Prima di installare l'apparecchio, accertarsi di ripiegare i fermi presenti su entrambi i lati del manico di montaggio ⑥ verso l'interno di 3,5 mm.
- Per le auto giapponesi, consultare "Montaggio dell'apparecchio su un'auto giapponese" (pagina 15).

- 1 Inserire il manico di montaggio ⑥ nel cruscotto, quindi piegare verso l'esterno i morsetti per un'installazione sicura.

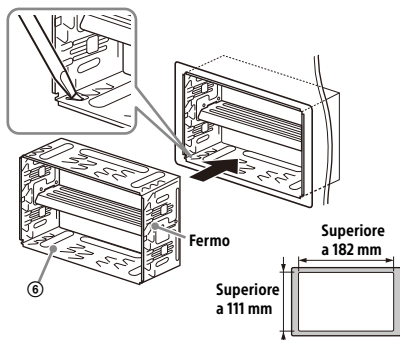

- 2 Montare l'apparecchio sul manico di montaggio ⑥.

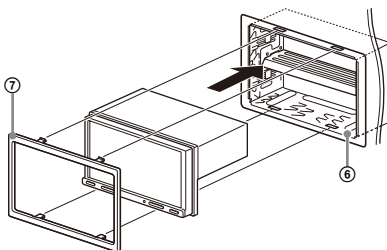

Note

- Se i fermi sono diritti o ripiegati verso l'esterno, l'apparecchio non verrà installato in modo sicuro e potrebbe fuoriuscire.
- Assicurarsi che i 4 fermi sull'anello di rivestimento ⑦ siano correttamente inseriti negli alloggiamenti del manico di montaggio ⑥.

Montaggio dell'apparecchio su un'auto giapponese

Potrebbe risultare impossibile installare questo apparecchio su alcuni tipi di vetture giapponesi. In tal caso, rivolgersi al proprio rivenditore Sony di fiducia.

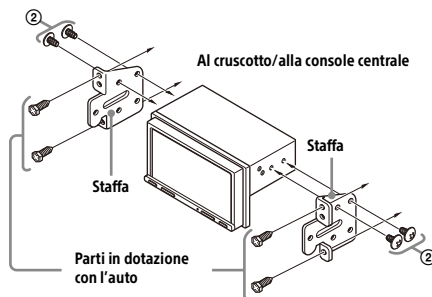

Durante il montaggio del presente apparecchio sulle staffe preinstallate dell'auto, installare le viti di montaggio ② negli appositi fori, in base al modello dell'auto:

T per TOYOTA e N per NISSAN.

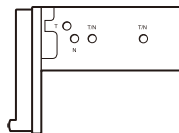

Nota

Per prevenire problemi di funzionamento, per l'installazione utilizzare soltanto le viti di montaggio ②.

Sostituzione del fusibile

Per la sostituzione del fusibile, assicurarsi di utilizzare un fusibile dello stesso amperaggio di quello indicato sull'originale.

Se il fusibile si brucia, controllare i collegamenti dell'alimentazione e sostituire il fusibile.

Se dopo la sostituzione il fusibile si brucia di nuovo, è possibile che si tratti di un problema interno. In tal caso, rivolgersi al più vicino rivenditore Sony.

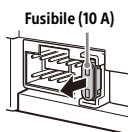

Aviso

Por razões de segurança, certifique-se de que instala esta unidade no tablier do automóvel uma vez que o lado traseiro da unidade fica quente durante a utilização.

Para mais informações, consulte “Ligação/Instalação” (página 10).

Fabricado na Tailândia

A placa de características que indica a tensão de funcionamento, etc. está situada na parte inferior do chassis.

A validade da marcação CE está limitada apenas aos países onde é legalmente aplicada, principalmente nos países do EEE (Espaço Económico Europeu) e Suíça.

AVISO

Para evitar o risco de incêndio ou choque elétrico, não exponha a unidade à chuva ou à humidade.

Para evitar choques elétricos, não abra o compartimento. As reparações apenas devem ser efetuadas por profissionais qualificados.

Aviso para clientes: as informações seguintes só se aplicam a equipamentos vendidos em países sujeitos às diretivas da UE

Este produto foi fabricado por ou em nome da Sony Corporation.

Importador na UE: Sony Europe B.V.

Questões ao importador na UE ou relacionadas com a conformidade do produto na Europa devem ser enviadas ao representante autorizado do fabricante, Sony Belgium, bijkantoor van Sony Europe B.V., Da Vincilaan 7-D1, 1930 Zaventem, Bélgica.



O(a) abaixo assinado(a) Sony Corporation declara que o presente equipamento está em conformidade com a Diretiva 2014/53/UE.

O texto integral da declaração de conformidade está disponível no seguinte endereço de Internet: <https://compliance.sony.eu>



Tratamento de pilhas, baterias e equipamentos elétricos e eletrónicos no final da sua vida útil (aplicável na União Europeia e em países com sistemas de recolha seletiva de resíduos)

Este símbolo, colocado no produto, na pilha ou bateria ou na embalagem, indica que o produto e a pilha ou bateria não devem ser tratados como resíduos urbanos indiferenciados. Em determinadas pilhas e baterias, este símbolo pode ser utilizado em combinação com um símbolo químico. O símbolo químico para chumbo (Pb) é adicionado se a pilha ou bateria contiver mais de 0,004% de chumbo. Ao garantir uma eliminação adequada destes produtos e destas pilhas ou baterias, irá ajudar a evitar potenciais consequências negativas para o meio ambiente e para a saúde pública que poderiam ser provocadas por um tratamento incorreto destes resíduos. A reciclagem dos materiais contribuirá para a conservação dos recursos naturais. Se, por motivos de segurança, desempenho ou proteção de dados, os produtos necessitarem de uma ligação permanente a uma pilha ou bateria integrada, esta só deve ser substituída por profissionais qualificados. Acabado o período de vida útil dos produtos, coloque-os num ponto de recolha de produtos elétricos/electrónicos, de forma a garantir o tratamento adequado dos produtos e da pilha ou bateria integrada. Para todas as outras pilhas ou baterias, consulte as instruções do produto sobre a remoção da mesma. Deposite a pilha ou bateria num ponto de recolha destinado à reciclagem de resíduos de pilhas e baterias. Para informações mais detalhadas sobre a reciclagem deste produto ou desta pilha ou bateria, contacte o município onde reside, os serviços de recolha de resíduos da sua área ou a loja onde adquiriu o produto ou a pilha ou bateria.

Aviso se a ignição do automóvel não tiver posição ACC

Não instale esta unidade num automóvel que não tenha posição ACC. O ecrã da unidade não se desliga mesmo após a ignição ser desligada, o que provoca o desgaste da bateria.

Termo de responsabilidade relativo aos serviços prestados por terceiros

Os serviços prestados por terceiros podem ser alterados, suspensos ou terminados sem aviso prévio. A Sony não é responsável por este tipo de situações.

Aviso importante

Precaução

A SONY NÃO SERÁ, DE MODO ALGUM, RESPONSÁVEL POR QUAISQUER DANOS INCIDENTAIS, INDIRETOS OU CONSEQUENTES OU OUTROS DANOS, INCLUINDO MAS NÃO LIMITADO A, PERDA DE LUCROS, PERDA DE RENDIMENTOS, PERDA DE DADOS, PERDA DE UTILIZAÇÃO DO PRODUTO OU QUALQUER EQUIPAMENTO ASSOCIADO, TEMPO DE INATIVIDADE E TEMPO DO COMPRADOR OU RESULTANTE DA UTILIZAÇÃO DESTE PRODUTO, RESPECTIVO HARDWARE E/OU SOFTWARE.

Estimado(a) cliente, este produto inclui um transmissor de rádio.

De acordo com o regulamento n.º 10 da UNECE, um fabricante de automóveis poderá impor condições específicas para a instalação de transmissores de rádio nos veículos.

Consulte o manual de utilização do seu veículo ou contacte o fabricante do veículo ou o distribuidor do veículo, antes de instalar este produto no seu veículo.

Chamadas de emergência

Este dispositivo mãos-livres para automóvel BLUETOOTH e o dispositivo eletrónico ligado ao dispositivo mãos-livres funcionam através de sinais de rádio, redes móveis e fixas assim como função programada pelo utilizador, pelo que não pode garantir ligação em todas as condições. Por isso, não dependa apenas de um dispositivo eletrónico para comunicações essenciais (tais como emergências médicas).

Sobre a comunicação BLUETOOTH

- As microondas emitidas de um dispositivo BLUETOOTH poderão afetar o funcionamento de dispositivos médicos eletrónicos. Desligue esta unidade e outros dispositivos BLUETOOTH nas localizações seguintes, uma vez que poderá causar um acidente.
 - quando está presente gás inflamável, num hospital, comboio, avião ou estação de serviço
 - próximo de portas automáticas ou um alarme de incêndio
- Esta unidade suporta capacidades de segurança em conformidade com a norma BLUETOOTH para proporcionar uma ligação segura quando a tecnologia sem fios BLUETOOTH é utilizada, mas a segurança poderá não ser suficiente, dependendo da definição. Tenha cuidado ao comunicar utilizando tecnologia sem fios BLUETOOTH.
- Não somos responsáveis pela divulgação de informações durante a comunicação BLUETOOTH.

Se tiver dúvidas ou problemas com a unidade que não são abrangidos neste manual, consulte o seu distribuidor Sony mais próximo.

Unidade principal

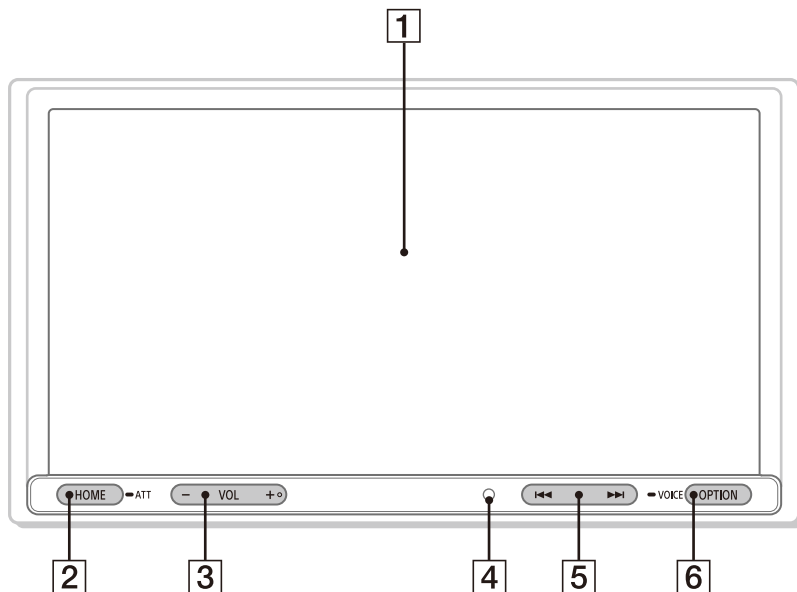

O botão VOL (volume) + tem um ponto tátil.

1 Visor/ecrã tátil

2 HOME

Apresenta o ecrã HOME (página 5).

● ATT (atenuar)

Prima durante 1 segundo para atenuar o som.

Para cancelar, volte a premir continuamente ou prima VOL +.

3 VOL (volume) +/-

4 Recetor para o controlo remoto

5 << / >> (anterior/seguinte)

Funciona de forma diferente, dependendo da fonte selecionada:

- [Sintonizador]/[DAB+]: selecionar uma estação predefinida.
- [USB]/[Bluetooth]: mover para o ficheiro anterior/seguinte.

Manter pressionado para:

- [Sintonizador]: sintonizar uma estação automaticamente (SEEK+/SEEK-).
- [DAB+]: seleccione uma estação (quando [Seek por] está definido para [A-Z])/pesquise uma estação (quando [Seek por] está definido para [Estação Gp]).
- [USB]/[Bluetooth]: recuo rápido / avanço rápido.

6 OPTION

Apresenta o ecrã OPTION (página 5).

● VOICE

Mantenha premido para ativar a função de comando por voz para Apple CarPlay e Android Auto™.

Ecrãs

Ecrã de reprodução:

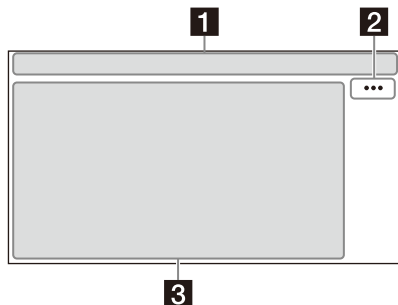

Ecrã HOME:

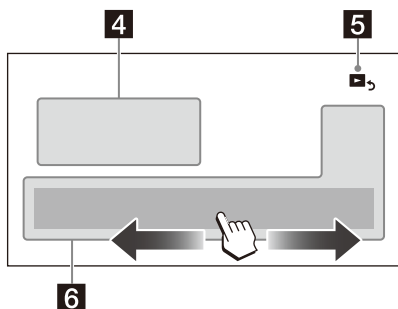

Ecrã OPTION:

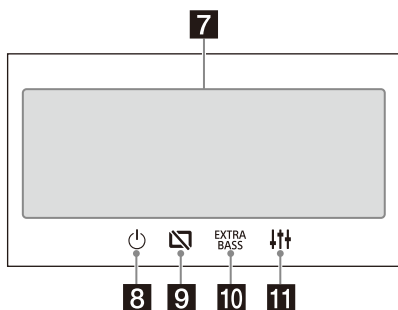

1 Indicação de estado

- ATT** Acende quando o som é atenuado.
- AF** Acende quando AF (Frequências Alternativas) está disponível.
- TA** Acende quando estão disponíveis informações de trânsito atualizadas (TA: Informações de Trânsito).
- ANNC** Acende quando está disponível um anúncio DAB.
- DAB** Indica o estado de força do sinal do sintonizador DAB.
- Acende quando o sinal Bluetooth® está ligado. Pisca quando a ligação está a ser estabelecida.
- Acende quando o dispositivo de áudio pode ser reproduzido através da ativação do A2DP (perfil avançado de distribuição de áudio).
- Acende quando a chamada mãos-livres está disponível através da ativação do HFP (perfil mãos-livres).
- Indica o estado de força do sinal do telemóvel ligado.
- Indica o estado de bateria restante do telemóvel ligado.

2 ... (opção de fonte)

Abre o menu de opção de fonte. Os itens disponíveis diferem consoante a fonte.

3 Área específica da aplicação

Apresenta indicações/controles de reprodução ou mostra o estado da unidade. Os itens apresentados diferem consoante a fonte.

4 Relógio

Apresenta a hora estabelecida na definição data/hora.

5 > (regressar ao ecrã de reprodução)

Muda do ecrã HOME para o ecrã de reprodução.

6 Teclas de seleção de fontes e definições

Altera a fonte ou efetua várias definições. Toque para selecionar o ícone de definição e outros ícones. Toque no ícone de fonte que pretende selecionar.

Android Auto	Apple CarPlay	Sintonizador
DAB+	Bluetooth	Telefone
USB	WebLink	A/V IN
Câmera Tras.	Ajustes	

7 Teclas de seleção de sons

Altera o som.

8 (espera)

Coloca a unidade no modo de espera (o carregamento por USB continua disponível). Para retomar, prima quaisquer botões.

9 (desligar o monitor)

Desliga o monitor. Quando o monitor estiver desligado, toque em qualquer parte do ecrã para voltar a ligá-lo.

10 EXTRA BASS (EXTRA BASS)

Altera a definição EXTRA BASS.

11 (EQ10/subwoofer)

Altera a definição do EQ10/subwoofer.

Operações básicas

Emparelhar com um dispositivo BLUETOOTH

Ao ligar um dispositivo BLUETOOTH pela primeira vez, é necessário um registo mútuo (denominado "emparelhamento"). Emparelhar permite que esta unidade e outros dispositivos se detetem.

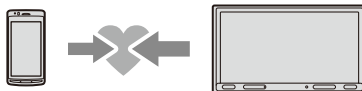

1 Prima HOME e, de seguida, toque em [Ajustes] → [Bluetooth] → [Conexão Bluetooth] → [LIGADO] → [Emparelh.].

 pisca enquanto a unidade está no modo de espera de emparelhamento.

2 Efetue o emparelhamento no dispositivo BLUETOOTH para que detete esta unidade.

3 Seleccione o nome do modelo mostrado no ecrã do dispositivo BLUETOOTH*.

Quando o emparelhamento é efetuado,  permanece aceso.

* Se for necessária a introdução de um código no dispositivo BLUETOOTH, insira [0000].

Cancelar o modo de demonstração

1 Prima HOME e, de seguida, toque em [Ajustes].

2 Toque em [Geral] e, de seguida, toque em [Demonstração] para definir para [DESLIGADO].

3 Para sair do menu de configuração, toque em  (voltar) duas vezes.

Atualizar o firmware

Para atualizar o firmware, visite o website de assistência, de seguida, siga as instruções online. URL: <https://www.sony.eu/support>

Nota

Durante a atualização, não remova o dispositivo USB.

Informações adicionais

Precauções

- A antena elétrica expande-se automaticamente.
- Se transferir a propriedade ou alienar o automóvel com a unidade instalada, efetue a reposição de fábrica para ativar todas as predefinições.
- Não salpique líquido para a unidade.

Notas sobre segurança

- Respeite os regulamentos, leis e códigos rodoviários locais.
- Durante a condução
 - Não observe nem utilize a unidade, uma vez que isto pode causar distração e provocar um acidente. Estacione o automóvel num local seguro para observar ou utilizar a unidade.
 - Não utilize a funcionalidade de configuração ou qualquer outra função que possa desviar a sua atenção da estrada.
 - Ao fazer marcha-atrás com o automóvel, por motivos de segurança, olhe para trás e tenha em atenção a área circundante, mesmo se a câmara de visão traseira estiver ligada. Não dependa exclusivamente da câmara de visão traseira.
- Durante o funcionamento
 - Não insira as mãos, os dedos ou objetos na unidade, uma vez que isto pode causar ferimentos ou danificar a unidade.
 - Mantenha os artigos pequenos fora do alcance das crianças.
 - Aperte os cintos de segurança para evitar ferimentos em caso de movimento súbito do automóvel.

Prevenir um acidente

As imagens apenas são apresentadas após estacionar o automóvel e acionar o travão de estacionamento.

Se o automóvel se mover durante a reprodução de vídeo, é apresentado o seguinte aviso e não poderá ver o vídeo.

[Vídeo bloqueado para sua segurança.]

Não utilize a unidade nem observe o monitor durante a condução.

Notas sobre o painel LCD

- Não molhe nem exponha o painel LCD a líquidos. Isto pode provocar uma avaria.
- Não prima o painel LCD com força, uma vez que isto pode distorcer a imagem ou provocar uma avaria (isto é, a imagem pode perder nitidez ou o painel LCD pode ficar danificado).
- Não toque no painel com objetos, apenas com o dedo, uma vez que isto pode danificar ou quebrar o painel LCD.
- Limpe o painel LCD com um pano seco e macio. Não utilize solventes como benzina, diluente, agentes de limpeza disponíveis comercialmente ou spray antiestático.
- Não utilize a unidade a temperaturas que ultrapassem o intervalo de 0 °C a 40 °C.
- Se o automóvel estiver estacionado num local frio ou quente, a imagem poderá ser pouco nítida. No entanto, o monitor não está danificado e a imagem voltará a ser nítida quando a temperatura do automóvel regressar ao normal.
- Podem surgir alguns pontos estáticos azuis, vermelhos ou verdes no monitor. Estes pontos são denominados “pontos luminosos” e podem surgir em qualquer LCD. O painel LCD é fabricado com precisão com mais de 99,99% dos segmentos funcionais. No entanto, é possível que uma pequena percentagem dos segmentos (normalmente, 0,01%) não acenda corretamente. Contudo, isto não interfere com a visualização.



Notas sobre o ecrã tátil

- Esta unidade utiliza um ecrã tátil resistivo. Toque no ecrã diretamente com a ponta do dedo.
- O funcionamento multitátil não está disponível nesta unidade.
- Não toque no ecrã com objetos afiados como agulhas, canetas ou unhas. A utilização de um stylus não está disponível nesta unidade.
- Não permita o contacto entre objetos e o ecrã tátil. Se um objeto que não a ponta do dedo entrar em contacto com o ecrã, a unidade pode não reagir corretamente.
- Uma vez que o ecrã contém materiais de vidro, não sujeite a unidade a impactos fortes. Se o ecrã tiver quebras ou fendas, não toque na parte danificada, uma vez que isto pode causar ferimentos.
- Mantenha outros dispositivos elétricos longe do ecrã tátil. Podem provocar avarias no ecrã tátil.

Acerca do iPhone

- **Modelos de iPhone compatíveis:** iPhone SE (2.ª geração), iPhone 11 Pro Max, iPhone 11 Pro, iPhone 11, iPhone XS Max, iPhone XS, iPhone XR, iPhone X, iPhone 8 Plus, iPhone 8, iPhone 7 Plus, iPhone 7, iPhone SE, iPhone 6s Plus, iPhone 6s, iPhone 6 Plus, iPhone 6, iPhone 5s
- A utilização do símbolo Made for Apple significa que um acessório foi criado para ligar especificamente ao(s) produto(s) Apple identificado(s) no símbolo e foi certificado pelo programador para cumprir as normas de desempenho da Apple. A Apple não é responsável pela utilização deste dispositivo ou pela conformidade com as normas de segurança regulamentares. Atente que a utilização deste acessório com um produto Apple poderá afetar o desempenho sem fios.

Aviso sobre a licença

Este produto contém software que a Sony utiliza ao abrigo de um acordo de licenciamento com o proprietário dos respetivos direitos de autor. É-nos exigido que anunciemos os conteúdos do acordo aos clientes, conforme requerido pelo proprietário dos direitos de autor do software.

Para mais informações sobre as licenças de software, seleccione [Ajustes] → [Geral] → [Licenç. Código Fonte Aberto].

Se tiver dúvidas ou problemas com a unidade que não são abrangidos nestas Instruções de Funcionamento, consulte o seu distribuidor Sony mais próximo.

Especificações

Secção do monitor

Tipo de ecrã: monitor LCD amplo a cores

Dimensões: 17,6 cm/ 6,95 pol.

Sistema: matriz ativa TFT

Número de píxeis:

1.152.000 píxeis (800 × 3 (RGB) × 480)

Sistema de cores:

Seleção automática PAL/NTSC para o terminal CAMERA IN

Secção de rádio

DAB/DAB+

Intervalo de sintonização:

174,928 MHz – 239,200 MHz

Terminal de antena:

Conector de antena externa

FM

Intervalo de sintonização: 87,5 MHz – 108,0 MHz

Sensibilidade utilizável: 7 dBf

Relação sinal-ruído: 70 dB (mono)

Separação a 1 kHz: 45 dB

AM

Intervalo de sintonização: 531 kHz – 1.602 kHz

Sensibilidade: 32 µV

Secção de leitor USB

Interface: USB (alta velocidade)

Corrente máxima: 1,5 A

Secção A/V IN

Sistema de cores:

Seleção automática PAL/NTSC para o terminal A/V IN

Comunicação sem fios

Sistema de comunicação:

Versão da norma BLUETOOTH 3.0

Saída:

Classe de potência 2 da norma BLUETOOTH (máx. conduzida +1 dBm)

Intervalo máximo de comunicação*1:

Linha de visão aprox. 10 m

Banda de frequência:

Banda 2,4 GHz (2,4000 GHz – 2,4835 GHz)

Método de modulação: FHSS

Perfis BLUETOOTH compatíveis*2:

A2DP (perfil avançado de distribuição de áudio)

1.3

AVRCP (perfil de controlo remoto de áudio/vídeo)

1.3

HFP (perfil mãos-livres) 1.6

PBAP (perfil de acesso ao livro de endereços) 1.1

Codec correspondente: SBC, AAC

- *1 O intervalo real vai variar dependendo de fatores, tais como obstáculos entre dispositivos, campos magnéticos em torno de um forno micro-ondas, eletricidade estática, sensibilidade de recepção, desempenho da antena, sistema operativo, aplicação de software, etc.
- *2 Os perfis da norma BLUETOOTH indicam o objetivo da comunicação BLUETOOTH entre dispositivos.

Secção do amplificador de potência

Saídas: saídas dos altifalantes

Impedância dos altifalantes: $4 \Omega - 8 \Omega$

Potência máxima: $55 \text{ W} \times 4$ (a 4Ω)

Geral

Requisitos de alimentação: bateria de automóvel
CC 12 V (massa negativa)

Consumo de corrente nominal: 10 A

Dimensões:

aprox. 178 mm × 100 mm × 139 mm (l/a/p)

Dimensões de montagem:

aprox. 182 mm × 111 mm × 120 mm (l/a/p)

Peso: aprox. 1,0 kg

Conteúdos da embalagem:

Unidade principal (1)

Peças para instalação e ligações (1 conjunto)

Solicite informações detalhadas ao distribuidor.

O design e as especificações estão sujeitos a alterações sem aviso prévio.

Direitos de autor

A marca nominativa e os logótipos de Bluetooth® são marcas comerciais registadas da Bluetooth SIG, Inc. e qualquer uso destas marcas pela Sony Group Corporation e respetivas subsidiárias é efetuado sob licença. As outras marcas comerciais e designações comerciais pertencem aos respetivos proprietários.

Windows Media é uma marca comercial registada ou marca comercial da Microsoft Corporation nos Estados Unidos e/ou noutros países.

Este produto está protegido por certos direitos de propriedade intelectual da Microsoft Corporation. É proibida a utilização ou distribuição dessa tecnologia fora deste produto sem uma licença da Microsoft ou uma subsidiária autorizada da Microsoft.

Apple e iPhone são marcas comerciais da Apple Inc., registadas nos Estados Unidos e noutros países.

Apple CarPlay é uma marca comercial da Apple Inc.

Android Auto é uma marca comercial da Google LLC.

WebLink é uma marca comercial registada de Abalta Technologies, Inc. nos EUA e uma marca comercial em outros países.

Todas as outras marcas comerciais pertencem aos respetivos proprietários.

Precauções

- Não instale esta unidade num automóvel que não tenha posição ACC. O ecrã da unidade não se desliga mesmo após a ignição ser desligada, o que provoca o desgaste da bateria.
- **Passe todas as fichas de massa para um ponto de massa comum.**
- Não deixe as fichas presas sob um parafuso ou em peças móveis (por exemplo, calhas do banco).
- Antes de efetuar ligações, desligue a ignição do automóvel para evitar curtos-circuitos.
- Ligue as fichas da fonte de alimentação ① à unidade e altifalantes antes de ligar ao conector da fonte auxiliar.
- Certifique-se de que isola quaisquer fichas não ligadas soltas com fita isoladora para segurança.
- Escolha cuidadosamente o local de instalação para que a unidade não interfira com as operações normais de condução.
- Evite instalar a unidade em áreas sujeitas a pó, sujidade, vibração excessiva ou alta temperatura, tais como sob luz solar direta ou próximo de condutas de aquecimento.
- Utilize apenas o hardware de montagem fornecido para uma instalação segura.

Nota sobre a ficha da fonte de alimentação (amarela)

Ao ligar esta unidade em combinação com outros componentes estéreo, a classificação de amperagem do circuito do automóvel, ao qual a unidade está ligada, tem de ser superior à soma da classificação de amperagem do fusível de cada componente.

Nota sobre a instalação em automóveis com um sistema start-stop

A unidade pode reiniciar ao ligar o motor com start-stop. Neste caso, desligue o sistema start-stop do seu automóvel.

Nota sobre a instalação em automóveis com um sistema de travão de estacionamento elétrico

Em automóveis com travões de estacionamento elétricos, algumas funções relacionadas (como a função de bloqueio de vídeo) poderão não funcionar corretamente.

Ajuste do ângulo de montagem

Ajuste o ângulo de montagem para menos de 30°.

Lista de peças para instalação

① Fichas da fonte de alimentação (1)



② Parafusos de montagem (5 × máx. 9 mm) (4)



③ Microfone (1)



④ Base plana (1)



⑤ Fita de dupla face (1)



⑥ Manga de montagem (1)

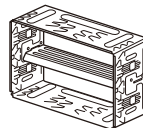

⑦ Anel aparador (1)

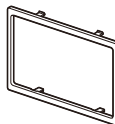

⑧ Chaves de libertação (2)



- Esta lista de peças não inclui todos os conteúdos da embalagem.
- A manga de montagem ⑥ é instalada na unidade antes do envio. Antes de montar a unidade, utilize as chaves de libertação ⑧ para remover a manga de montagem ⑥ da unidade. Para mais informações, consulte "Remover a manga de montagem" (página 15).
- Guarde as chaves de libertação ⑧ para utilização futura, uma vez que também são necessárias se remover a unidade do automóvel.

Ligação

- Para evitar curto-circuitos, isole os fios com uma tampa ou fita.
- Note que a unidade pode ficar danificada se for ligada incorretamente ou se ocorrer algum curto-circuito nos fios.

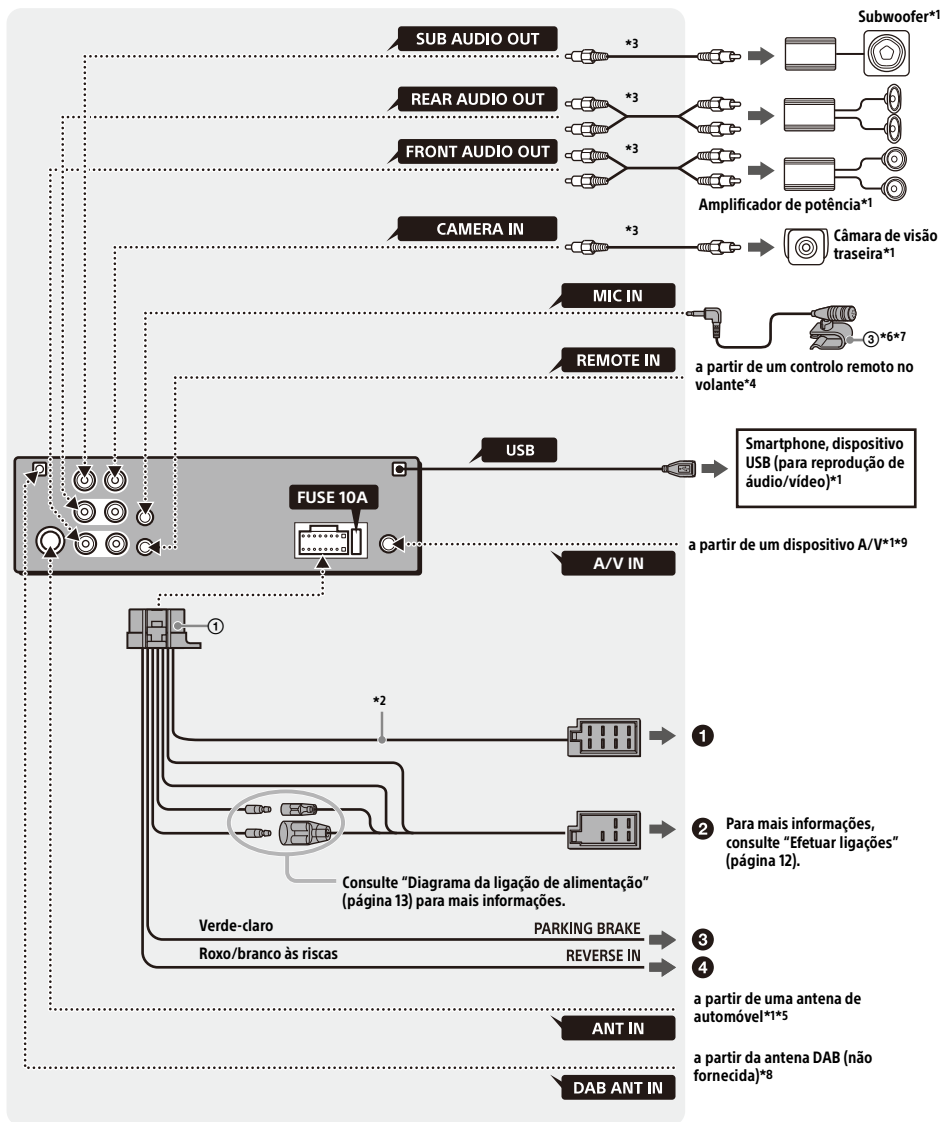

- *1 Não fornecido
- *2 Impedância dos altifalantes: 4 Ω a 8 Ω × 4
- *3 Cabo do pino RCA (não fornecido)
- *4 Consoante o tipo de veículo, utilize um adaptador adequado para o controlo remoto no volante (não fornecido).
Para mais informações sobre a utilização do controlo remoto no volante, consulte "Utilizar o controlo remoto no volante" (página 14).
- *5 Consoante o tipo de automóvel, utilize um adaptador (não fornecido) se o conector da antena não for adequado.
- *6 Independentemente de estar a ser utilizado, passe o cabo de entrada do microfone de tal forma que não interfira com as operações de condução. Fixe o cabo com uma braçadeira, etc. se for instalado em torno dos seus pés.
- *7 Para mais informações sobre a instalação do microfone, consulte "Instalar o microfone" (página 13).
- *8 Defina [Alimentação da antena] para [LIGADO] (predefinição) ou [DESLIGADO] consoante o tipo de antena DAB (não fornecida).
Corrente de alimentação máx. 0,1 A
- *9 Para mais informações sobre a utilização de um dispositivo A/V, consulte "Utilizar um dispositivo A/V" (página 14).

Efetuar ligações

Se tiver uma antena elétrica sem uma caixa de relé, ligar esta unidade com as fichas da fonte de alimentação ① poderá danificar a antena.

① Para o conector dos altifalantes do automóvel

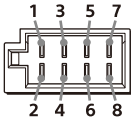

1	Altifalante traseiro (direito)	⊕	Roxo
2		⊖	Roxo/preto às riscas
3		⊕	Cinzento
4	Altifalante dianteiro (direito)	⊖	Cinzento/preto às riscas
5		⊕	Branco
6	Altifalante dianteiro (esquerdo)	⊖	Branco/preto às riscas
7		⊕	Verde
8	Altifalante traseiro (esquerdo)	⊖	Verde/preto às riscas

② Para o conector de alimentação do automóvel

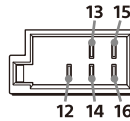

12	fonte de alimentação contínua	Amarelo
13	antena elétrica/controlo do amplificador de potência (REM OUT)	Azul/branco às riscas
14	fonte de alimentação da iluminação comutada	Cor-de-laranja/branco às riscas
15	fonte de alimentação comutada	Vermelho
16	massa	Preto

③ Para a ficha de comutador do travão de estacionamento

A posição de montagem da ficha de comutador do travão de estacionamento depende do automóvel.

Certifique-se de que liga a ficha do travão de estacionamento (verde-claro) das fichas da fonte de alimentação ① à ficha de comutador do travão de estacionamento.

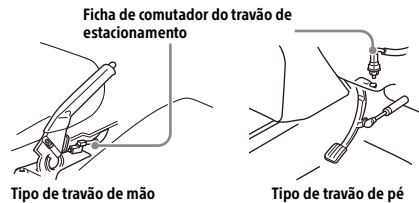

④ Para o terminal de alimentação de +12 V da ficha de lâmpada traseira do automóvel (apenas ao ligar a câmara de visão traseira)

Ligar a câmara de visão traseira

É necessário instalar uma câmara de visão traseira (não fornecida) antes de utilizar.

Ligação de retenção de memória

Quando a ficha da fonte de alimentação amarela está ligada, a alimentação será sempre fornecida para o circuito de memória mesmo quando o interruptor da ignição é desligado.

Ligação dos altifalantes

- Antes de ligar os altifalantes, desligue a unidade.
- Utilize altifalantes com uma impedância de 4 Ω a 8 Ω e com capacidade de potência adequada para evitar danos.

Diagrama da ligação de alimentação

Verifique o conector de alimentação auxiliar do automóvel e corresponda corretamente as ligações das fichas consoante o automóvel.

Conector de alimentação auxiliar

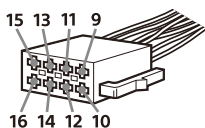

Ligação comum

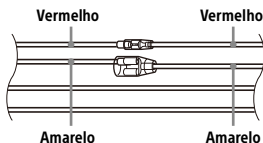

12	fonte de alimentação contínua	Amarelo
15	fonte de alimentação comutada	Vermelho

Quando as posições das fichas vermelha e amarela são invertidas

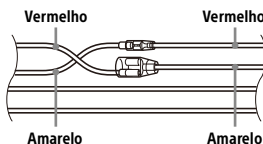

12	fonte de alimentação comutada	Amarelo
15	fonte de alimentação contínua	Vermelho

Para automóveis sem posição ACC

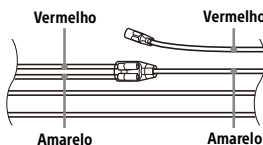

Após corresponder as ligações e comutar corretamente as fichas da fonte de alimentação, ligue a unidade à fonte de alimentação do automóvel. Se tiver dúvidas e problemas na ligação da sua unidade que não são abrangidos neste manual, consulte o seu distribuidor automóvel.

Instalar o microfone

Para captar a sua voz durante chamadas mãos-livres, necessita de instalar o microfone ③.

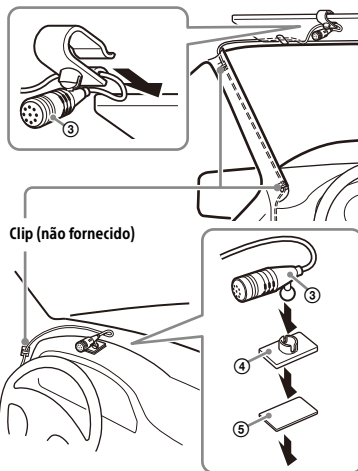

Precauções

- É extremamente perigoso se o cabo se enrolar à volta da coluna de direção ou alavanca de velocidades. Certifique-se de que evita que o cabo e outras partes interfiram com as suas operações de condução.
- Se os airbags ou qualquer outro equipamento de absorção de choques existirem no seu automóvel, contacte a loja onde comprou esta unidade ou distribuidor automóvel antes da instalação.

Notas

- Ao instalar no tablier, remova cuidadosamente o clip do visor do microfone ③ e, de seguida, ligue a base plana ④ ao microfone ③.
- Antes de instalar a fita de dupla face ⑤, limpe a superfície do tablier com um pano seco.

Utilizar o controlo remoto no volante

Quando utilizar o controlo remoto no volante
É necessário instalar um cabo de ligação RC-SR1 (não fornecido) antes de utilizar.

- 1 Para ativar o controlo remoto no volante, seleccione [Geral] → [Controlo direcção] → [Personalizado] → para efetuar o registo. Quando o registo estiver concluído, o controlo remoto no volante fica disponível.

Notas sobre a instalação de um cabo de ligação RC-SR1 (não fornecido)

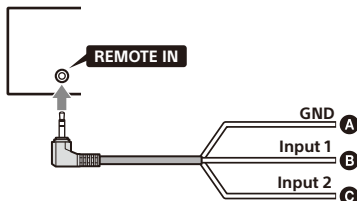

- A** Preto
- B** Verde
- C** Castanho

- Antes de instalar, ligue a ignição do veículo e verifique se os botões de controlo no volante funcionam corretamente.
- Consulte o website de assistência para saber mais e depois ligue cada um dos fios aos fios corretos. Efetuar uma ligação incorreta pode danificar a unidade.
URL: <https://www.sony.eu/support>
- Recomendamos que consulte o concessionário ou um técnico experiente para obter ajuda.
- O cabo RC-SR1 pode não ser vendido no seu país ou na sua região.

Quando utilizar um adaptador para o controlo remoto no volante

Consoante o tipo de veículo, utilize um adaptador adequado para o controlo remoto no volante (não fornecido).

- 1 Defina [Controlo direcção] em [Geral] como [Predefinir].
O adaptador para o controlo remoto no volante é ativado.

Utilizar um dispositivo A/V

É necessário instalar um cabo A/V com ficha mini (não fornecido) antes de utilizar.

- 1 Ligue o cabo A/V com ficha mini instalado ao terminal de Saída de Vídeo do dispositivo A/V.

Não ligue ao terminal de Entrada de Vídeo do dispositivo A/V.

- 2 Prima HOME e, em seguida, toque em [A/V IN].

PRECAUÇÃO

Certifique-se de que utiliza um cabo A/V com ficha mini (não fornecido) para fazer a ligação. A utilização de outros cabos com posições de ligação diferentes pode resultar em perturbações na imagem e no som.

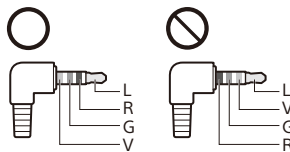

- L: Áudio esquerdo (branco)
- R: Áudio direito (vermelho)
- V: Vídeo (amarelo)
- G: Terra

Notas

- Ligue apenas ao terminal A/V IN desta unidade. Não ligue a outros terminais, como MIC IN ou REMOTE IN.
- Consulte as instruções fornecidas com os seus dispositivos A/V para saber mais sobre a ligação e a utilização do dispositivo A/V.

Instalação

Remover a manga de montagem

Antes de instalar a unidade, remova a manga de montagem ⑥ da unidade.

- 1 Insira ambas as chaves de libertação ⑧ até encaixarem e puxe a manga de montagem ⑥ para baixo, de seguida, puxe a unidade para cima para separar.

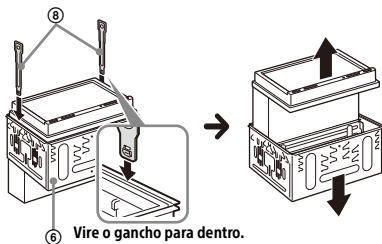

Montar a unidade no tablier

- Antes de instalar, certifique-se de que os encaixes em ambos os lados da manga de montagem ⑥ estão dobrados para dentro 3,5 mm.
- Para automóveis japoneses, consulte "Montar a unidade num automóvel japonês" (página 15).

- 1 Posicione a manga de montagem ⑥ no interior do tablier, depois, dobre as garras para fora para uma instalação perfeita.

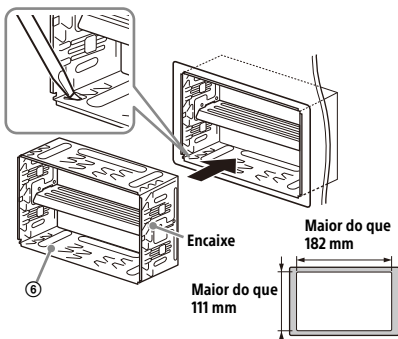

- 2 Monte a unidade na manga de montagem ⑥.

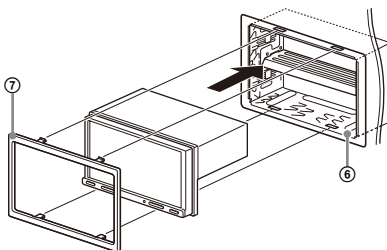

Notas

- Se os encaixes estiverem a direito ou dobrados para fora, a unidade não será instalada de forma segura e pode desencaixar.
- Certifique-se de que os 4 encaixes no anel aparador ⑦ estão bem inseridos nas ranhuras da manga de montagem ⑥.

Montar a unidade num automóvel japonês

Poderá não conseguir instalar esta unidade em alguns automóveis japoneses. Nesse caso, consulte o seu distribuidor Sony.

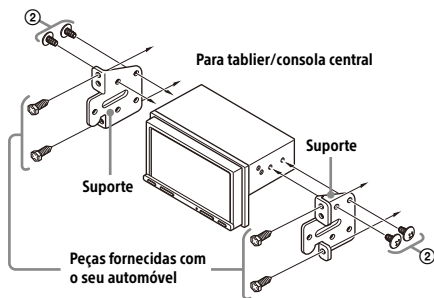

Ao montar esta unidade nos suportes pré-instalados do automóvel, utilize os parafusos de montagem ② nos orifícios para parafusos adequados com base no seu automóvel: T para TOYOTA e N para NISSAN.

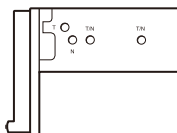

Nota

Para evitar uma avaria, instale apenas com os parafusos de montagem ②.

Substituição de fusíveis

Ao substituir o fusível, certifique-se de que utiliza um fusível com a classificação de amperagem declarada no fusível original. Se o fusível fundir, verifique a ligação de alimentação e substitua o fusível.

Se o fusível voltar a fundir após a substituição, poderá haver uma avaria interna. Nesse caso, consulte o seu distribuidor Sony mais próximo.

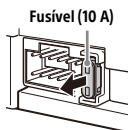

Advarsel

Af sikkerhedsmæssige årsager skal denne enhed monteres i bilens instrumentbræt, da enhedens bagside bliver varm under anvendelse. For detaljer henvises til "Tilslutning/installation" (side 10).

Fremstillet i Thailand

Navneskiltet, der oplyser driftsspændingen osv., er placeret i bunden af chassiset.

CE-mærkningens gyldighed er kun begrænset til de lande, hvor den håndhæves legalt, hovedsageligt i EØS-landene (Det Europæiske Økonomiske Samarbejdsområde) og Schweiz.

ADVARSEL

Enheden må ikke udsættes for regn eller fugt af hensyn til risiko for brand eller elektrisk stød.

For at undgå elektrisk chok må kabinettet ikke åbnes. Overlad servicering til autoriserede teknikere.

Bemærkning til kunder: Følgende oplysninger gælder kun for alt udstyr, som sælges i lande, der anvender EU-direktiver

Dette produkt er fremstillet af eller på vegne af Sony Corporation.

EU-Importør: Sony Europe B.V.

Forespørgsler til EU-Importøren eller vedrørende overholdelse af produktgaranti i Europa skal sendes til fabrikantens repræsentant, Sony Belgium, bijkantoor van Sony Europe B.V., Da Vincilaan 7-D1, 1930 Zaventem, Belgien.



Herved erklærer Sony Corporation, at dette udstyr er i overensstemmelse med direktiv 2014/53/EU.

Den fulde ordlyd af EU-overensstemmelseserklæringen er tilgængelig på følgende internetadresse:
<https://compliance.sony.eu>



Bortskaffelse af udtjente batterier samt elektriske og elektroniske produkter (gælder for den Europæiske Union og andre lande med separate indsamlingssystemer)

Dette symbol på produktet, batteriet eller emballagen betyder, at produktet og batteriet ikke må bortskaffes som husholdningsaffald. På visse batterier kan dette symbol anvendes i kombination med et kemisk symbol. Det kemiske symbol for bly (Pb) er anført, hvis batteriet indeholder mere end 0,004% bly. Ved at sikre at disse produkter og batterier bortskaffes korrekt, forebygges de mulige negative konsekvenser for miljø og sundhed, som en ukorrekt affaldshåndtering kan forårsage. Genanvendelse af materialer bidrager til at bevare naturlige ressourcer. Hvis et produkt kræver vedvarende elektricitetsforsyning af hensyn til sikkerhed, ydeevne eller dataintegritet, må batteriet kun fjernes af dertil uddannet personale. For at sikre en korrekt håndtering af batteriet og det elektriske og elektroniske udstyr skal de udtjente produkter afleveres på en genbrugsplads specielt indrettet til genanvendelse af elektriske og elektroniske produkter. Med hensyn til øvrige batterier, se venligst afsnittet der omhandler sikker fjernelse af batterier. Batteriet skal afleveres på et indsamlingssted beregnet til affaldshåndtering og genanvendelse af batterier. Yderligere information om genanvendelse af dette produkt eller batteri kan fås ved at kontakte den kommunale genbrugsstation eller den butik, hvor produktet eller batteriet blev købt.

Advarsel, hvis bilens tænding ikke har nogen ACC-position

Installer ikke produktet i en bil uden ACC-position. Enhedens display slukker ikke, heller ikke selvom tændingen slukkes, og det aflader batteriet.

Ansvarsfralæggelse vedrørende tjenesteydelser, som tredjeparter tilbyder

Tjenesteydelser, som tredjeparter tilbyder, kan ændres, afbrydes eller afsluttes uden forudgående varsel. Sony kan ikke holdes ansvarlig i denne type situationer.

Vigtig bemærkning

Forsigtigt

SONY KAN UNDER INGEN OMSTÆNDIGHEDER BLIVE HOLDT ANSVARLIG FOR NOGEN SOM HELST TILFÆLDIGE ELLER INDIREKTE SKADER ELLER FØLGESKADER ELLER ANDRE SKADER INKLUSIVE, UDEN BEGRÆNSNING, TAB AF FORTJENESTE, TAB AF INDTÆGTER, TAB AF DATA, TAB AF ANVENDELSE AF PRODUKTET ELLER ETHVERT ASSOCIERET UDSKYR, NEDETID OG KØBERS TID VEDRØRENDE ANVENDELSE AF DETTE PRODUKT, DETS HARDWARE OG/ELLER DETS SOFTWARE.

Kære kunde, dette produkt omfatter en radiotransmitter.

Ifølge UNECE-regulativ nr. 10 kan en køretøjsproducent gennemtvinge specifikke betingelser for installation af radiotransmittere i køretøjer.

Se køretøjets betjeningsvejledning, eller kontakt køretøjets producent eller forhandler, før du installerer dette produkt i dit køretøj.

Nødopkald

Denne håndfri BLUETOOTH-enhed til køretøjer og den elektroniske enhed forbundet til den håndfri enhed fungerer ved hjælp af radiosignaler, mobil- og fastnetnetværk samt en brugerprogrammeret funktion, som ikke kan garantere forbindelse under alle betingelser.

Stol derfor ikke kun på en elektronisk enhed ved vigtig kommunikation (såsom livsvigtige nødopkald).

Om BLUETOOTH-kommunikation

- Mikrobølger, som udsendes fra en BLUETOOTH-enhed, kan påvirke betjeningen af elektroniske medicinalenheder. Sluk denne enhed og andre BLUETOOTH-enheder følgende steder, da det kan medføre ulykker.
 - Hvor der er brændbar gas, i et hospital, tog, fly eller på en tankstation
 - I nærheden af automatiske døre eller en brandalarm
- Denne enhed understøtter sikkerhedsegenskaber, som stemmer overens med BLUETOOTH-standarden for at give en sikker forbindelse, når den trådløse BLUETOOTH-teknologi bruges, men sikkerheden er muligvis ikke tilstrækkelig afhængigt af indstillingen. Vær forsigtig, når du kommunikerer ved hjælp af den trådløse BLUETOOTH-teknologi.
- Vi påtager os ikke noget ansvar for oplysninger, som slipper ud under BLUETOOTH-kommunikation.

Hvis du har spørgsmål eller problemer med denne enhed, som ikke er indeholdt i denne vejledning, kan du kontakte den nærmeste Sony-forhandler.

Hovedenhed

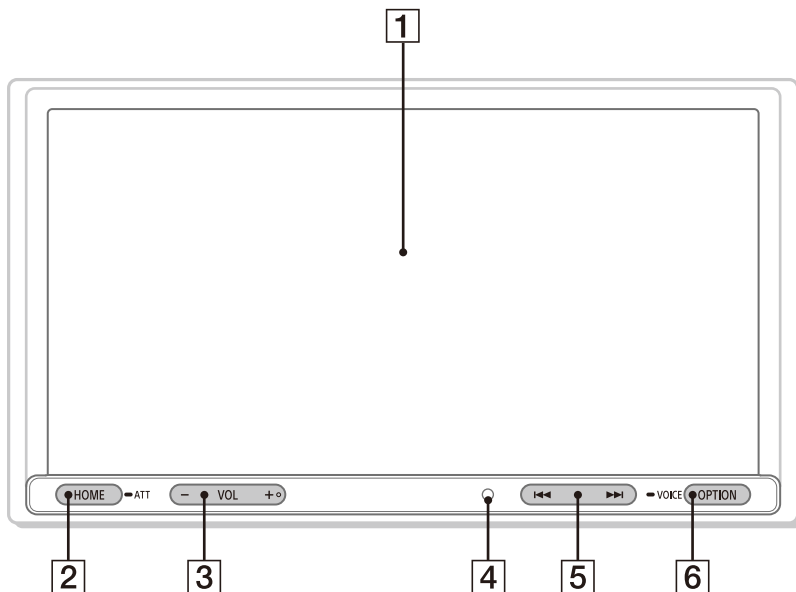

Knappen VOL (lydstyrke) + er en blindfingermærkningsknap.

1 Display/berøringskærmen

2 HOME

Viser skærmen HOME (side 5).

● ATT (dæmpe)

Tryk på knappen, og hold den nede i 1 sekund for at dæmpe lyden.

Hold trykket igen for at annullere, eller tryk på VOL +.

3 VOL (lydstyrke) +/-

4 Modtager for fjernbetjening

5 ◀◀/▶▶ (forrige/næste)

Funktioner, som afhænger forskelligt af den valgte kilde:

- [Radio]/[DAB+]: vælg en forudindstillet station.

- [USB]/[Bluetooth]: gå til forrige/næste fil. Tryk og hold nede for at:

- [Radio]: indstille en station automatisk (SEEK+/SEEK-).

- [DAB+]: vælg en station (når [Seek By] er indstillet til [A-Z])/søg efter en station (når [Seek By] er indstillet til [Station Gp]).

- [USB]/[Bluetooth]: hurtigt tilbage/hurtigt fremad.

6 OPTION

Viser skærmen OPTION (side 5).

● VOICE

Tryk og hold nede for at aktivere stemmekommandofunktionen for Apple CarPlay og Android Auto™.

Skærmvisninger

Afspilningsskærm:

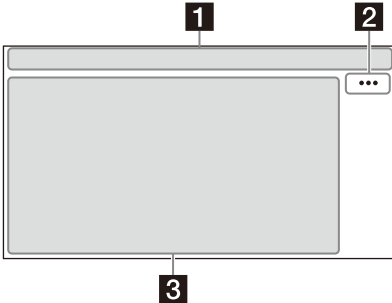

Skærmen HOME:

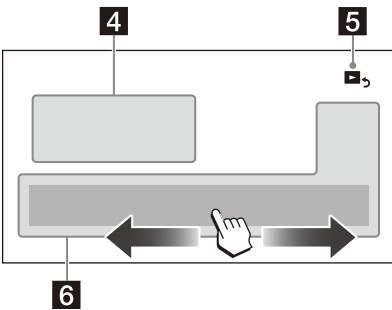

Skærmen OPTION:

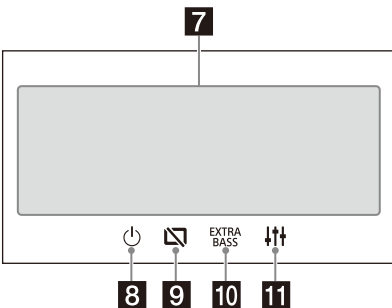

1 Statusindikation

- Lyser, når lyden dæmpes.
- Lyser, når AF (alternative frekvenser) er tilgængelig.
- Lyser, når aktuelle trafikoplysninger (TA: trafikmeddelelse) er tilgængelige.
- Lyser, når en DAB-meddelelse er tilgængelig.
- Angiver DAB-radioens signalstyrke.
- Lyser, når Bluetooth®-signalet er tændt. Blinker, når forbindelsen er i gang.
- Lyser, når lydenheden kan afspilles ved at aktivere A2DP (Advanced Audio Distribution Profile).
- Lyser, når håndfrit opkald er tilgængeligt ved at aktivere HFP (Handsfree Profile).
- Angiver signalstyrken for den tilsluttede mobiltelefon.
- Angiver den resterende batterikapacitet for den tilsluttede mobiltelefon.

2 ... (kildefunktion)

Åbner menuen for kildefunktion. De tilgængelige punkter afhænger af kilden.

3 Programspecifikt område

Viser afspilningsknapper/indikationer eller enhedens status. De viste punkter afhænger af kilden.

4 Ur

Viser klokkeslættet, som er indstillet i dato-/tidsindstillingen.

5 < (vend tilbage til afspilningsskærmen)

Skifter fra skærmen HOME til afspilningsskærmen.

6 Knapper til valg af kilder og indstillinger

Skifter kilde eller udfører forskellige indstillinger. Svirp for at vælge indstillingsikonet og andre ikoner.

Tryk på det kildeikon, som du vil vælge.

Android Auto	Apple CarPlay	Radio
DAB+	Bluetooth	Phone
USB	WebLink	A/V IN
Rear Camera	Settings	

7 Knapper til valg af lyd

Ændrer lyden.

8 (standby)

Indstiller enheden til standby (USB-opladning er stadig muligt). Tryk på en vilkårlig knap for at genoptage.

9 (skærm fra)

Slukker skærmen. Når skærmen slukkes, trykkes et sted på displayet for at tænde den igen.

10 EXTRA BASS (EXTRA BASS)

Ændrer indstillingen EXTRA BASS.

11 (EQ10/subwoofer)



Ændrer indstillingen for EQ10/subwoofer.

Grundlæggende betjening

Parring med en BLUETOOTH-enhed

Når en BLUETOOTH-enhed tilsluttes første gang, kræves gensidig registrering (kaldet "parring"). Parring sikrer, at denne enhed og andre enheder kan genkende hinanden.



- 1 Tryk på HOME, og tryk derefter på [Settings] → [Bluetooth] → [Bluetooth Connection] → [ON] → [Pairing].
 blinker, når enheden parres i standbytilstand.
- 2 Udfør parring på BLUETOOTH-enheden, så den registrerer denne enhed.
- 3 Vælg navnet på din model, som vises i displayet på BLUETOOTH-enheden*.
 forbliver tændt, når parring er udført.

* Hvis der kræves indtastning af en adgangsnøgle på BLUETOOTH-enheden, skal du indtaste [0000].

Annullering af demonstrationstilstand

- 1 Tryk på HOME, og tryk derefter på [Settings].
- 2 Tryk på [General], og tryk derefter på [Demo] for at indstille til [OFF].
- 3 Tryk to gange på  (tilbage) for at afslutte opsætningsmenuen.

Opdatering af firmware

Se supportsiden, og følg instruktionerne online for at opdatere firmwaren.

URL: <https://www.sony.eu/support>

Bemærk

USB-enheden må ikke fjernes under opdatering.

Yderligere informationer

Sikkerhedsforanstaltninger

- Strømantenne køres ud automatisk.
- Hvis du afhænder eller sælger bilen med enheden installeret, skal du initialisere alle indstillinger til fabriksindstilling ved at nulstille enheden.
- Sprøjt ikke væske på enheden.

Bemærkninger om sikkerhed

- Overhold de lokale færdselsregler, love og bestemmelser.
- Under kørsel
 - Du må ikke kigge på eller betjene enheden, da det kan aflede din opmærksomhed og medføre ulykker. Parkér bilen et sikkert sted for at kigge på eller betjene enheden.
 - Brug ikke opsætningsfunktionen eller andre funktioner, som kan aflede din opmærksomhed fra vejen.
 - Sørg for at se dig tilbage, og hold nøje øje med omgivelserne, når du skal bakke, også selvom bakkameraet er tilsluttet. Du må ikke kun stole på bakkameraet.
- Under drift
 - Stik ikke hænder, fingre eller fremmedlegemer ind i enheden, da det kan medføre skader eller kan beskadige enheden.
 - Opbevar små dele uden for børns rækkevidde.
 - Sørg for at spænde sikkerhedsselen, så du ikke kommer til skade, hvis bilen pludselig bevæger sig.

Forebyggelse af ulykke

Billeder vises først, når du har parkeret bilen og har trukket håndbremsen. Hvis bilen sættes i gang under videoafspilning, vises følgende advarsel, og du kan ikke se videoen.

[Video blocked for your safety.]

Du må ikke kigge på eller betjene enheden under kørsel.

Bemærkninger om LCD-panel

- LCD-panelet må ikke blive vådt eller udsættes for væsker. Dette kan medføre fejl.
- Tryk ikke hårdt ned på LCD-panelet, da det kan forvrænge billedet eller medføre fejlfunktion (dvs. billedet kan blive utydeligt, eller LCD-panelet kan blive beskadiget).
- Berør ikke panelet med andre genstande end dine fingre, da LCD-panelet ellers kan blive beskadiget eller gå i stykker.
- Rengør LCD-panelet med en tør klud. Brug ikke opløsningsmidler, f.eks. rensbenzin, fortynder, rensmidler eller antistatisk spray.
- Brug kun enheden ved temperaturer fra 0 °C til 40 °C.
- Hvis bilen er parkeret et koldt eller varmt sted, er billedet muligvis ikke tydeligt. Skærmen er dog ikke ødelagt, og billedet bliver tydeligt, når temperaturen i bilen bliver normal.
- Nogle stationære blå, røde eller grønne prikker kan forekomme på skærmen. De kaldes "lyspunkter" og kan forekomme på alle LCD-skærme. LCD-panelet er fremstillet med en præcision med mere end 99,99 % af segmenterne funktionsdygtige. Det kan dog ske, at en lille procentdel (typisk 0,01 %) af segmenterne ikke lyser op korrekt. Det påvirker dog ikke visningen.



Bemærkninger om berøringsskærmen

- Denne enhed har en resistiv berøringsskærm. Berør skærmen direkte med fingerspidsen.
- Multi-touch-betjening understøttes ikke på denne enhed.
- Berør ikke skærmen med skarpe genstande som f.eks. en nål, kuglepen eller fingernegl. Betjening med en stylus-pen understøttes ikke på denne enhed.
- Lad ingen genstande komme i kontakt med berøringsskærmen. Hvis skærmen berøres med en anden genstand end en fingerspids, reagerer enheden muligvis ikke korrekt.
- Da skærmen er lavet af glasmateriale, må enheden ikke udsættes for kraftige stødpåvirkninger. Hvis skærmen revner eller går i stykker, må du ikke berøre den ødelagte del, da du kan komme til skade.
- Hold andre elektriske enheder væk fra berøringsskærmen. De kan medføre, at berøringsskærmen svigter.

Om iPhone

• Kompatible iPhone-modeller:

iPhone SE (2. generation), iPhone 11 Pro Max, iPhone 11 Pro, iPhone 11, iPhone XS Max, iPhone XS, iPhone XR, iPhone X, iPhone 8 Plus, iPhone 8, iPhone 7 Plus, iPhone 7, iPhone SE, iPhone 6s Plus, iPhone 6s, iPhone 6 Plus, iPhone 6, iPhone 5s

- Brug af skiltet Made for Apple betyder, at tilbehøret er designet specielt til brug med specifikke Apple-produkter identificeret på skiltet og er certificeret af udvikleren til at overholde de af Apple definerede standarder for ydelse. Apple er ikke ansvarlig for betjeningen af denne enhed eller enhedens overholdelse af sikkerhedsmæssige eller lovmæssige standarder. Bemærk, at anvendelsen af dette tilbehør med et Appleprodukt kan påvirke den trådløse ydelse.

Bemærkning om licens

Dette produkt indeholder software, som Sony bruger under en licensaftale med ejeren af ophavsretten. Vi er af ejeren af softwarens ophavsret forpligtet til at meddele indholdet af aftalen til kunder.

Du kan finde flere oplysninger om softwarelicenser ved at vælge [Settings] → [General] → [Open Source Licenses].

Hvis du har spørgsmål eller problemer med denne enhed, som ikke er indeholdt i denne betjeningsvejledning, kan du kontakte den nærmeste Sony-forhandler.

Specifikationer

Skærm

Displaytype: Bred LCD-farveskærm

Mål: 17,6 cm/ 6,95 tommer

System: TFT aktiv matrix

Antal pixel:

1.152.000 pixel (800 × 3 (RGB) × 480)

Farvesystem:

PAL/NTSC automatisk valgt for CAMERA IN-terminal

Radio

DAB/DAB+

Modtageområde: 174,928 MHz – 239,200 MHz

Antenneterminal:

Eksternt antenneestik

FM

Modtageområde: 87,5 MHz – 108,0 MHz

Brugbar følsomhed: 7 dBf

Signal til støjfaktor: 70 dB (mono)

Adskillelse ved 1 kHz: 45 dB

AM

Modtageområde: 531 kHz – 1.602 kHz

Følsomhed: 32 µV

USB-afspiller

Grænseflade: USB (Hi-Speed)

Maksimum spænding: 1,5 A

A/V IN

Farvesystem:

PAL/NTSC automatisk valg af A/V IN terminal

Trådløs kommunikation

Kommunikationssystem:

BLUETOOTH standardversion 3.0

Udgang:

BLUETOOTH standardeffektklasse 2

(maks. ledet +1 dBm)

Maksimal kommunikationsrækkevidde*1:

Sigtelinje ca. 10 m

Frekvensbånd:

2,4 GHz bånd (2,4000 GHz – 2,4835 GHz)

Modulationsmetode: FHSS

Kompatible BLUETOOTH profiler*2:

A2DP (Advanced Audio Distribution Profile) 1.3

AVRCP (Audio Video Remote Control Profile) 1.3

HFP (Handsfree Profile) 1.6

PBAP (Phone Book Access Profile) 1.1

Tilsvarende codec: SBC, AAC

*1 Den egentlige rækkevidde varierer afhængigt af faktorer som f.eks. forhindringer mellem enheder, magnetiske felter omkring mikrobølgeovne, statisk elektricitet, modtagfølsomhed, antenneydelse, styresystem, softwareprogram osv.

*2 BLUETOOTH standardprofiler indikerer formålet med BLUETOOTH-kommunikation mellem enheder.

Effektforstærker

Udgange: Højtalerudgange

Højtalerimpedans: 4 Ω – 8 Ω

Maksimal udgangseffekt: 55 W \times 4 (ved 4 Ω)

Generelt

Strømkrav: 12 V DC bilbatteri (negativ jord)

Anslået strømforbrug: 10 A

Mål:

Ca. 178 mm \times 100 mm \times 139 mm (b/h/d)

Mål for montering:

Ca. 182 mm \times 111 mm \times 120 mm (b/h/d)

Vægt: Ca. 1,0 kg

Kassens indhold:

Hovedenhed (1)

Dele til installation og tilslutninger (1 sæt)

Spørg forhandleren for detaljerede oplysninger.

Design og specifikationer kan ændres uden varsel.

Ophavsret

Bluetooth®-ordmærket og logoerne er registrerede varemærker tilhørende Bluetooth SIG, Inc. og Sony Group Corporations og dennes datterselskabers brug af sådanne mærker sker på licens. Andre varemærker og handelsnavne tilhører deres respektive ejere.

Windows Media er enten et registreret varemærke eller et varemærke tilhørende Microsoft Corporation i USA og/eller andre lande.

Dette produkt er beskyttet af visse intellektuelle ejendomsrettigheder tilhørende Microsoft Corporation. Brug eller distribution af sådan teknologi uden for dette produkt er forbudt uden en licens fra Microsoft eller et autoriseret datterselskab hos Microsoft.

Apple og iPhone er varemærker tilhørende Apple Inc., registreret i USA og andre lande. Apple CarPlay er et varemærke tilhørende Apple Inc.

Android Auto er et varemærke tilhørende Google LLC.

WebLink er et registreret varemærke tilhørende Abalta Technologies, Inc. i USA og et varemærke i de øvrige lande.

Alle andre varemærker tilhører de respektive ejere.

Advarsler

- Installer ikke produktet i en bil uden ACC-position. Enhedens display slukker ikke, heller ikke selvom tændingen slukkes, og det aflader batteriet.
- **Før alle jordledere til et fælles jordpunkt.**
- Lederne må ikke komme i klemme under en skrue eller i bevægelige dele (f.eks. sædeskinne).
- Før tilslutningerne udføres, slukkes bilens tænding for at undgå kortslutning.
- Slut strømforsyningsledningen ① til enheden og højttalerne, før den sluttes til det supplerende strømstik.
- Sørg for at afisolere alle løse, ikke-tilsluttede ledninger med elektriktape for sikkerhed.
- Vælg omhyggeligt installationsstedet, så enheden ikke forstyrrer under kørsel.
- Undgå at installere enheden på steder, som udsættes for støv, snavs, voldsomme vibrationer eller høj temperatur, f.eks. i direkte sol eller nær varmekilder.
- Brug kun det medfølgende monteringsmateriale for at sikre korrekt installation.

Bemærkning om strømforsyningsledning (gul)

Når enheden tilsluttes sammen med andre stereokomponenter, skal amperetallet for bilens kredsløb, som enheden skal tilsluttes til, være højere end summen af hver komponents amperetal for sikring.

Bemærkning om installation i biler med et start/stopsystem

Enheden kan genstarte, når motoren startes fra start/stop. I dette tilfælde slås bilens start/stopsystem fra.

Bemærkning om installation i biler med elektrisk håndbremsesystem

For biler med elektrisk håndbremse fungerer nogle relaterede funktioner (f.eks. videblokeringsfunktion) muligvis ikke korrekt.

Justering af monteringsvinkel

Juster monteringsvinklen til mindre end 30°.

Liste over dele for installation

① Strømforsyningsledning (1)



② Monteringskrue (5 × maks. 9 mm) (4)



③ Mikrofon (1)



④ Holder (1)



⑤ Dobbelt-sided tape (1)



⑥ Monteringsmanchet (1)

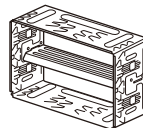

⑦ Kantring (1)

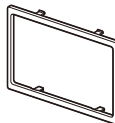

⑧ Udløsernøgler (2)



- Denne liste over dele omfatter ikke alt indhold i pakken.
- Monteringsmanchetten ⑥ er monteret på enheden ved levering. Før montering af enheden bruges udløsernøglerne ⑧ til at fjerne monteringsmanchetten ⑥ fra enheden. Se "Afmontage af monteringsmanchet" (side 15) for flere oplysninger.
- Gem udløsernøglerne ⑧ til fremtidig anvendelse, da de også kræves, hvis du vil fjerne enheden fra din bil.

Tilslutning

- Isoler ledninger med et dæksel eller tape for at forhindre kortslutninger.
- Bemærk, at enheden kan blive beskadiget, hvis den tilsluttes forkert, eller ved kortslutning af ledningerne.

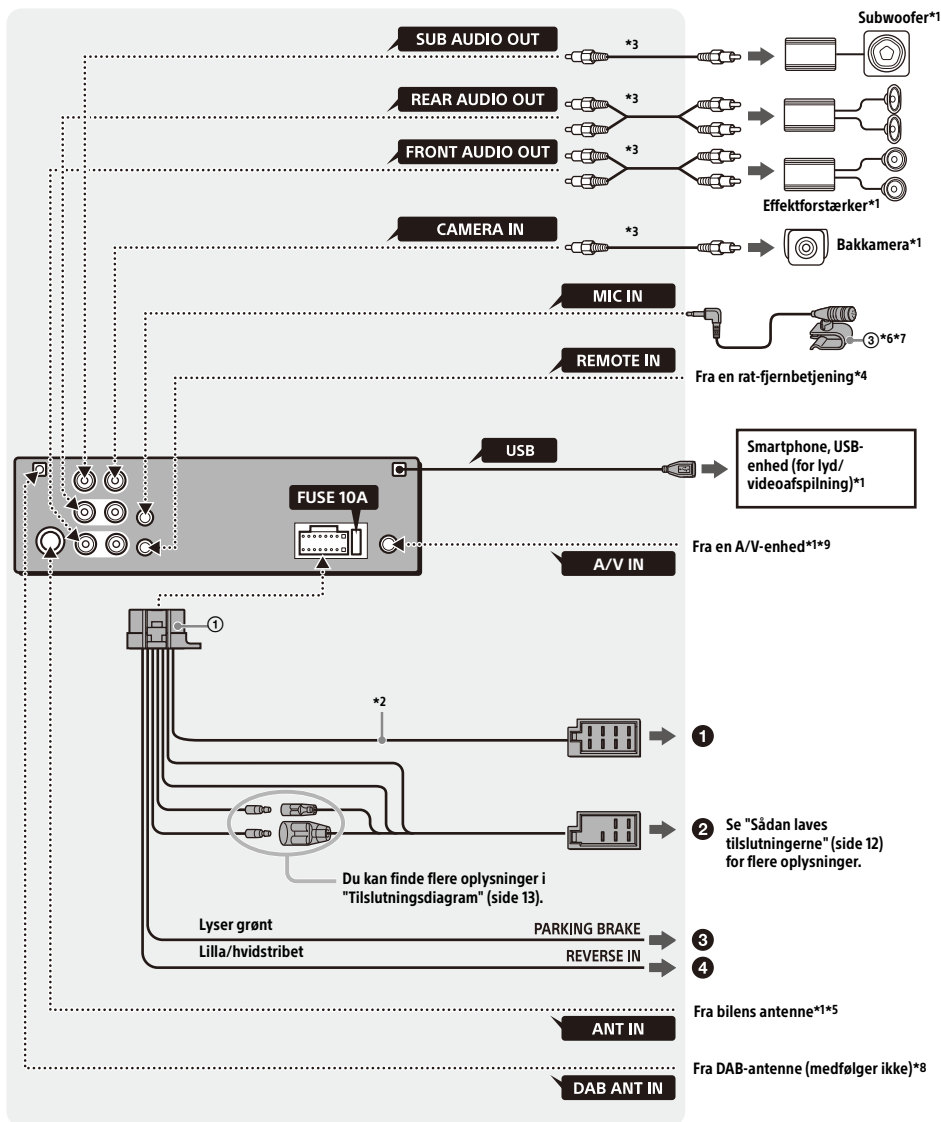

- *1 Medfølger ikke
- *2 Højtalerimpedans: 4Ω til $8 \Omega \times 4$
- *3 RCA-ledning med ben (medfølger ikke)
- *4 Afhængigt af bilens model skal du eventuelt bruge en adapter til rat-fjernbetjeningen (medfølger ikke).
For oplysninger om brug af rat-fjernbetjeningen henvises til "Brug af rat-fjernbetjeningen" (side 14).
- *5 Uanset om mikrofonen bruges eller ej, skal mikrofonens indgangskabel føres, så det ikke forstyrrer under kørsel. Fastgør kablet med en klemme osv., hvis det monteres omkring dine fødder.
- *7 For detaljer om installation af mikrofonen henvises til "Installation af mikrofon" (side 13).
- *8 Indstil [Antenna Power] til [ON] (standard) eller [OFF] afhængigt af typen af DAB-antenne (medfølger ikke). Maks. strømforbrug 0,1 A
- *9 For oplysninger om brug af en A/V-enhed henvises til "Brug af en A/V-enhed" (side 14).

Sådan laves tilslutningerne

Hvis du har en strømantenne uden relæboks, kan tilslutning af denne enhed med den medfølgende strømforlysningsledning ① ødelægge antennen.

① Til bilens højtalerstik

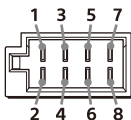

1	Baghøjtaler (højre)	⊕	Lilla
2		⊖	Lilla/sortstribet
3	Fronthøjtaler (højre)	⊕	Grå
4		⊖	Grå/sortstribet
5	Fronthøjtaler (venstre)	⊕	Hvid
6		⊖	Hvid/sortstribet
7	Baghøjtaler (venstre)	⊕	Grøn
8		⊖	Grøn/sortstribet

② Til bilens strømstik

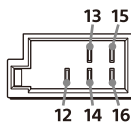

12	Konstant strømforlysnings	Gul
13	Strømantenne/effektforstærker (REM OUT)	Blå/hvidstribet
14	Opkoblet belysningsstrømforlysnings	Orange/hvidstribet
15	Opkoblet strømforlysnings	Rød
16	Jord	Sort

③ Til ledning til kontakt til parkeringsbremse

Monteringspositionen for ledningen til kontakt til parkeringsbremsen afhænger af bilen. Sørg for at tilslutte ledningen til parkeringsbremsen (lysegrøn) for strømforlysningsledningen ① til ledningen til kontakt til parkeringsbremse.

Ledning til kontakt til parkeringsbremse

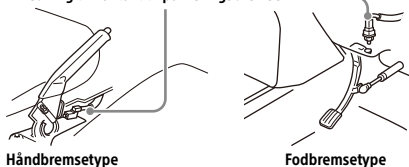

④ Til strømterminalen +12 V for ledning til bilens baglygte (kun ved tilslutning af bakkamera)

Tilslutning af bagudvendt kamera

Installation af et bagudvendt kamera (medfølger ikke) er påkrævet inden brug.

Opretholdelse af forbindelse til hukommelse

Når den gule strømforlysningsledning er tilsluttet, forlysnings hukommelseskredsløbet altid med strøm, selv når tændingen slukkes.

Højtalertilslutning

- Sluk for enheden før tilslutning af højtalerne.
- Brug højtalere med en impedans på 4Ω til 8Ω og med tilstrækkelig kapacitet til at håndtere effekten, så der undgås skader.

Tilslutningsdiagram

Kontroller bilens supplerende strømstik, og tilpas tilslutningen af ledningerne korrekt afhængigt af bilen.

Supplerende strømstik

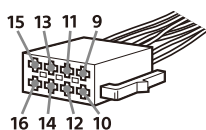

Almindelig tilslutning

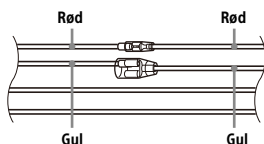

12	Konstant strømforsyning	Gul
15	Opkoblet strømforsyning	Rød

Når den røde og gule ledning byttes om

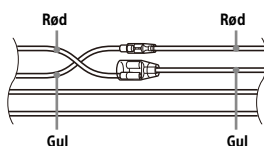

12	Opkoblet strømforsyning	Gul
15	Konstant strømforsyning	Rød

Til biler uden ACC-position

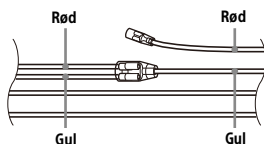

Når tilslutningerne er tilpasset og strømforsyningsledningerne er tilsluttet korrekt, tilsluttes enheden til bilens strømforsyning. Hvis du har spørgsmål eller problemer med at tilslutte enheden, som ikke er indeholdt i denne vejledning, kan du kontakte bilforhandleren.

Installation af mikrofon

Mikrofonen ③ skal installeres, så din stemme kan opfanges under håndfrit opkald.

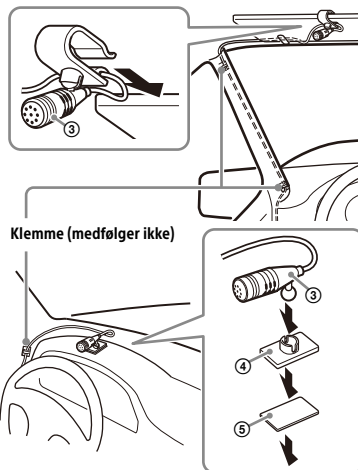

Advarsler

- Det er ekstremt farligt, hvis ledningen vikles omkring ratstammen eller gearstangen. Sørg for, at den og andre dele ikke forstyrrer under kørsel.
- Hvis der er airbags eller andet støddabsorberende udstyr i bilen, kontaktes butikken, hvor du har købt enheden, eller bilforhandleren før installation.

Bemærkninger

- Ved montering på instrumentbrættet fjernes skærmen forsigtigt fra mikrofonen ③, derefter fastgøres holderen ④ til mikrofonen ③.
- Rengør overfladen på instrumentbrættet med en tør klud før montering af den dobbeltsidede tape ⑤.

Brug af rat-fjernbetjeningen

Når du bruger rat-fjernbetjeningen

Installation af forbindelseskablet RC-SR1 (medfølger ikke) er påkrævet inden brug.

- 1 For at aktivere rat-fjernbetjeningen skal du vælge [General] → [Steering Control] → [Custom] →  for at udføre registreringen. Når registreringen er gennemført, bliver rat-fjernbetjeningen tilgængelig.

Bemærkninger om installation af forbindelseskablet RC-SR1 (medfølger ikke)

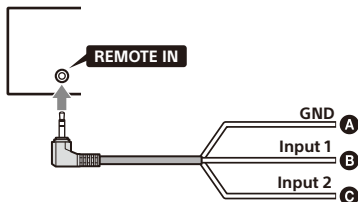

- A Sort
- B Grøn
- C Brun

- Inden installationen skal du slå bilens tænding til og derefter kontrollere, at rat-knapperne fungerer korrekt.
- Se supportwebstedet for flere oplysninger, og tilslut derefter hver ledning korrekt til de relevante ledninger. Forkert tilslutning kan beskadige enheden.
URL: <https://www.sony.eu/support>
- Det anbefales at konsultere forhandleren eller en erfaren tekniker for at få hjælp.
- RC-SR1 sælges muligvis ikke i dit land eller din region.

Når der bruges en adapter til rat-fjernbetjeningen

Afhængigt af bilens model skal du eventuelt bruge en adapter til rat-fjernbetjeningen (medfølger ikke).

- 1 Indstil [Steering Control] i [General] til [Preset].

Adapteren til rat-fjernbetjeningen er aktiveret.

Brug af en A/V-enhed

Installation af et mini-jack A/V-kabel (medfølger ikke) er påkrævet inden brug.

- 1 Tilslut det installerede mini-jack A/V-kabel til videoindgangsterminalen på A/V-enheden.
Tilslut ikke til videoindgangsterminalen på A/V-enheden.
- 2 Tryk på HOME, og tryk derefter på [A/V IN].

ADVARSEL

Sørg for at bruge et mini-jack A/V-kabel (medfølger ikke) til forbindelsen. Brug af andre kabler med anderledes ledningsforbindelser kan resultere i forvrænget billede og lyd.

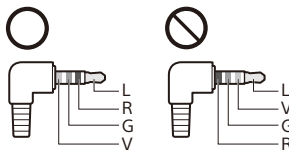

- L: Venstre lyd (hvid)
- R: Højre lyd (rød)
- V: Video (gul)
- G: Jord

Bemærkninger

- Tilslut kun til A/V IN terminalen på denne enhed. Tilslut ikke til andre terminaler, såsom MIC IN eller REMOTE IN.
- Se de instruktioner, der fulgte med dine A/V-enheder for oplysninger om tilslutning og brug af A/V-enheden.

Installation

Afmontering af monteringsmanchet

Fjern monteringsmanchetten ⑥ fra enheden, før enheden monteres.

- 1 Før begge udløserøglere ⑧ ind, indtil de klikker, og træk monteringsmanchetten ⑥ ned, og træk derefter enheden op for at adskille dem.

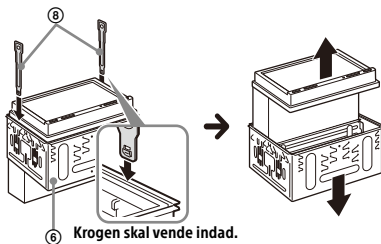

Montering af enheden på instrumentbrættet

- Sørg for før montering, at låsene i begge sider af monteringsmanchetten ⑥ er bøjet indad 3,5 mm.
- Til japanske biler, se "Montering af enheden i en japansk bil" (side 15).

- 1 Anbring monteringsmanchetten ⑥ indvendigt i instrumentbrættet, bøj derefter kroge udad, så den sidder godt fast.

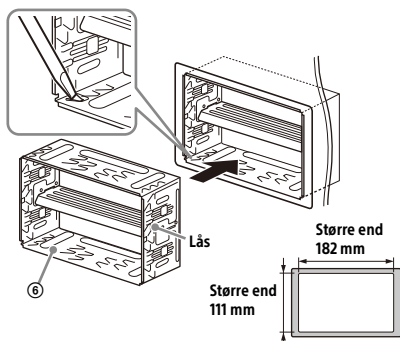

- 2 Monter enheden på monteringsmanchetten ⑥.

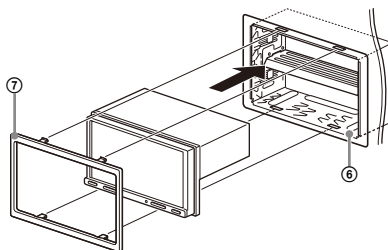

Bemærkninger

- Hvis låsene er lige eller bøjet udad, er enheden ikke monteret ordentligt og kan springe ud.
- Kontrollér, at de 4 kroge på kantringen ⑦ griber ordentligt ind i monteringsmanchetten ⑥ åbninger.

Montering af enheden i en japansk bil

Denne enhed kan muligvis ikke installeres i alle japanske bilmærker. Hvis dette er tilfældet, skal du kontakte en Sony-forhandler.

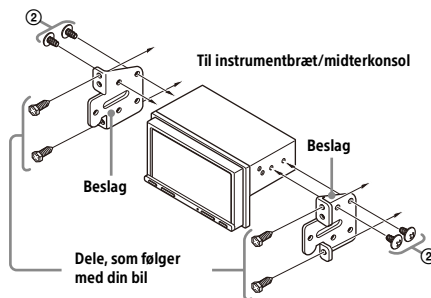

Hvis denne enhed monteres i bilens forudinstallerede beslag, bruges monteringskruerne ② i skruenhullerne passende til din bil:
T for TOYOTA og N for NISSAN.

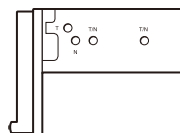

Bemærk

Monter kun med monteringskruerne ②, så fejlfunktion undgås.

Udskiftning af sikringer

Ved udskiftning af en sikring skal du sørge for at bruge en med samme amperetal, som anført på den originale sikring.

Hvis sikringen springer, kontrolleres strømforbindelsen, og sikringen udskiftes.

Hvis sikringen springer igen efter udskiftning, kan der være en intern fejlfunktion. Hvis det er tilfældet, skal du kontakte en Sony-forhandler.

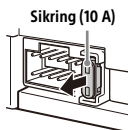

Varoitus

Turvallisuuden vuoksi asenna tämä laite auton kojelautaan, koska laitteen takaosa kuumenee käytössä.
Katso lisätietoja kohdasta "Liitännät/asennus" (sivu 10).

Valmistettu Thaimaassa.

Nimikilpi, joka osoittaa käyttöjännitteen ja muuta, sijaitsee kotelon pohjassa.

CE-merkinnän pätevyys rajoittuu maihin, joissa sitä valvotaan lailla, pääosin EEA-alueella (Euroopan talousalue) ja Sveitsissä.

VAROITUS

Älä altista laitetta sateelle tai kosteudelle tulipalon ja sähköiskuvaaran estämiseksi.

Älä avaa kaappia – sähköiskuvaara. Jätä huoltotoimenpiteet pätevän ammattilaisen tehtäväksi.

Huomautus asiakkaille: seuraavat tiedot koskevat ainoastaan laitteita, joita myydään EU-direktiivejä noudattavissa maissa

Tämä tuote on valmistettu Sony Corporation toimesta tai puolesta.

EU-maahantuojat: Sony Europe B.V.

EU-maahantuojalle osoitetut tiedustelut tai tuotteen Euroopan vaatimustenmukaisuuteen liittyvät tiedustelut tulee osoittaa valmistajan valtuutetulle edustajalle: Sony Belgium, bijkantor van Sony Europe B.V., Da Vincilaan 7-D1, 1930 Zaventem, Belgia.



Sony Corporation vakuuttaa, että tämä laite on direktiivin 2014/53/EU mukainen.

EU-vaatimustenmukaisuusvakuutuksen täysimittainen teksti on saatavilla seuraavassa internetosoitteessa:
<https://compliance.sony.eu>



Käytöstä poistettujen paristojen/akkujen ja sähkö- ja elektroniikkalaitteiden hävittäminen (koskee Euroopan unionia sekä muita maita, joissa on käytössä jätteiden lajittelujärjestelmä)

Tämä laitteeseen, paristoon/akkuun tai pakkaukseen merkitty symboli tarkoittaa, että laitetta ja paristoa/akkuja ei saa käsitellä kotitalousjätteenä. Tietyissä paristoissa/akuissa tätä symbolia voidaan käyttää yhdessä kemikaalia ilmaisevan symbolin kanssa. Lyijyn (Pb) kemikaalinen symboli on lisätty, jos paristo/akku sisältää enemmän kuin 0,004 % lyijyä.

Varmistamalla näiden laitteiden ja paristojen/akkujen asianmukaisen hävittämisen voit auttaa estämään luonnolle ja ihmisten terveydelle aiheutuvia negatiivisia vaikutuksia, joita näiden tuotteiden epäasianmukainen hävittäminen saattaa aiheuttaa. Materiaalien kierrätys auttaa säästämään luonnonvaroja. Mikäli tuotteen turvallisuus, suorituskyky tai tietojen eheys vaatii, että paristo/akku on kiinteästi kytketty laitteeseen, valtuutetun huollon on vaihdettava paristo/akku. Käytöstä poistetun pariston/akun ja sähkö- ja elektroniikkalaitteen asianmukaisen käsittelyn varmistamiseksi nämä tuotteet on vietävä käytöstä poistettujen sähkö- ja elektroniikkalaitteiden kierrätyksestä huolehtivaan vastaanottopisteeseen. Muiden paristojen/akkujen kohdalla tarkista käyttöohjeesta, miten paristo/akku poistetaan tuotteesta turvallisesti. Toimita käytöstä poistettu paristo/akku niiden kierrätyksestä huolehtivaan vastaanottopisteeseen. Lisätietoja tuotteiden ja paristojen/akkujen kierrätyksestä saa paikallisilta viranomaisilta, jäteyhtiöistä tai liikkeestä, josta tuote tai paristo/akku on ostettu.

Varoitus, jos autosi käynnistyksessä ei ole ACC-asentoa

Älä asenna tätä laitetta autoon, jossa ei ole ACC-asentoa. Laitteen näyttö ei sammu, vaikka sytytysvirta olisi kytketty pois, mikä aiheuttaa akun tyhjenemisen.

Vastuuvapauslauseke kolmannen osapuolen palveluihin liittyen

Kolmansien osapuolten tarjoamat palvelut voivat muuttua, keskeytyä tai päättyä ilman erillistä huomautusta. Sony ei ole missään vastuussa tällaisessa tilanteessa.

Tärkeä huomautus

Huomio

MISSÄÄN TAPAUKSESSA SONY EI OLE VASTUUSSA MISTÄÄN SUORISTA, EPÄSUORISTA, VÄLILLISISTÄ TAI MUISTA VAHINGOISTA, MUKAAN LUKIEN RAJOITUKSETTA VOITTOJEN TAI TULOJEN MENETYKSET, TIETOJEN MENETYS, TUOTTEEN TAI SIIHEN LIITTYVIEN LAITTEIDEN KÄYTTÖMAHDOLLISUUKSIEN MENETYS, HÄIRIÖAJASTA JA OSTAJAN AIKAAN LIITTYVISTÄ ASIOISTA TUOTTEEN, SEN LAITTEISTON TAI OHJELMISTON KÄYTTÖSSÄ.

Hyvä asiakas, tämä tuote sisältää radiolähettimen. UNECE-säännöksen 10 mukaisesti ajoneuvon valmistaja saattaa määrätä tiettyjä ehtoja radiolähettimien asentamiselle ajoneuvoon. Katso tiedot ajoneuvon käyttöoppaasta tai ota yhteyttä ajoneuvon valmistajaan tai jälleenmyyjään ennen kuin asennat tämän tuotteen ajoneuvoosi.

Hätäpuhelut

Tämä BLUETOOTH-auto-handsfree ja siihen liitetty elektroniikkalaite toimivat radiosignaalien, matkapuhelin- ja maaverkkojen avulla sekä käyttäjän ohjelmoimilla toiminnoilla, eikä toimintaa voida taata kaikissa olosuhteissa. Älä sen vuoksi luota pelkästään mihinkään sähkölaitteeseen oleellista kommunikaatiota varten (kuten hätätapauksia varten).

BLUETOOTH-tiedonsiirrosta

- BLUETOOTH-laitteiden lähettämät mikroaallot voivat vaikuttaa lääketieteellisten sähkölaitteiden toimintaan. Sammuta tämä laite ja muut BLUETOOTH-laitteet seuraavissa sijainneissa, jotta ne eivät aiheuta onnettomuutta.
 - paikat, joissa on syttyviä kaasuja, sairaalat, junat, lentokoneet ja huoltoasemat
 - automaattiovien tai palohälyttimien lähellä
- Tämä laite tukee BLUETOOTH-standardin mukaisia turvatoimia yhteyden suojaamiseen, kun langatonta BLUETOOTH-tekniologiaa käytetään, mutta turvallisuus ei välttämättä riitä asetuksista riippuen. Ole varovainen, kun käytät langatonta BLUETOOTH-tekniologiaa tiedonsiirtoon.
- Emme ole missään vastuussa tietojen vuotamisesta BLUETOOTH-tiedonsiirron aikana.

Jos sinulla on mitään kysyttävää tai laitteeseen liittyviä ongelmia, joita tämä opas ei kata, ota yhteyttä lähimpään Sony-jälleenmyyjään.

Päälaite

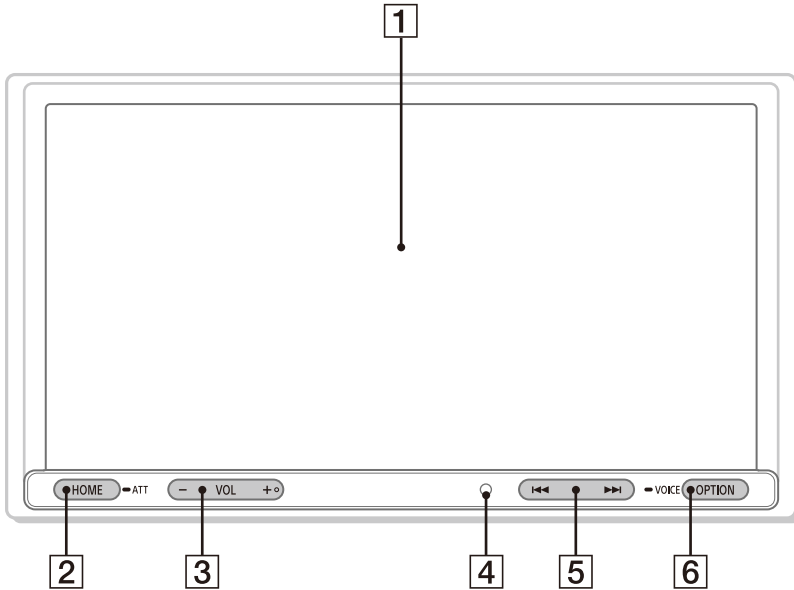

Painikkeessa VOL (äänenvoimakkuus) + on kohopiste.

1 Näyttö/kosketusnäyttö

2 HOME

Avaa HOME (aloitus) -näytön (sivu 5).

● ATT (vaimennus)

Vaimenna ääni painamalla 1 sekunnin ajan. Peruuta painamalla yhtäjaksoisesti tai painamalla VOL +.

3 VOL (äänenvoimakkuus) +/-

4 Kaukosäätimen vastaanotin

5 ◀▶ (edellinen/seuraava)

Toiminta riippuu valitusta ohjelmalähteestä:

- [Radio]/[DAB+]: valitse esivalittu asema.
- [USB]/[Bluetooth]: siirry edelliseen/ seuraavaan tiedostoon.

Yhtäjaksoinen painallus:

- [Radio]: automaattinen aseman viritys (SEEK+/SEEK-).
- [DAB+]: valitse asema (kun kohtaan [Seek By] asetetaan [A-Z])/etsi asemaa (kun kohtaan [Seek By] asetetaan [Station Gp]).
- [USB]/[Bluetooth]: pikakelaus taakse/eteen.

6 OPTION (asetus)

Avaa OPTION (asetus) -näytön (sivu 5).

● VOICE

Aktivoi Apple CarPlay- ja Android Auto™ -järjestelmien ääni ohjaustoiminto painamalla yhtäjaksoisesti.

Näyttöruudut

Toistonäyttö:

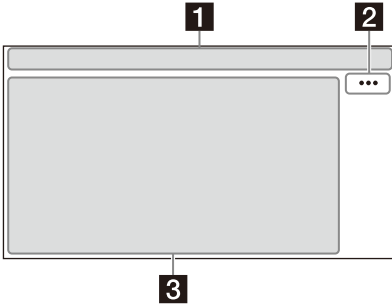



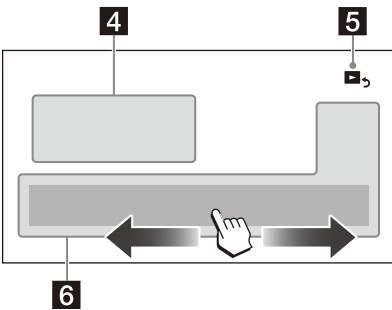



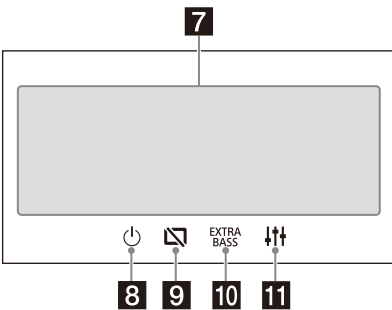



HOME-näyttö:



OPTION-näyttö:



1 Tilanilmaisin

-  Syttyy, kun ääni on vaimennettu.
-  Syttyy, kun AF (vaihtoehtoiset taajuudet) on saatavilla.
-  Syttyy, kun nykyiset liikennetiedot (TA: liikenneilmoitus) ovat saatavilla.
-  Syttyy, kun DAB-ilmoitus on saatavilla.
-  Ilmaisee DAB-radion signaalivoimakkuuden tilaa.
-  Syttyy, kun Bluetooth®-signaali on päällä. Vilkkuu, kun yhteys on käynnissä.
-  Syttyy, kun audiolaitte on toistettavissa, kytkemällä päälle toiminnon A2DP (Advanced Audio Distribution Profile).
-  Syttyy, kun handsfree-puhelut ovat käytettävissä, kytkemällä päälle toiminnon HFP (Handsfree Profile).
-  Ilmaisee yhdistetyn matkapuhelimen signaalivoimakkuuden tilaa.
-  Ilmaisee yhdistetyn matkapuhelimen akun varustilaa.

2 ... (ohjelmälähde-vaihtoehto)

Avaa ohjelmälähteen vaihtoehtovalikon. Valittavissa olevat kohteet riippuvat ohjelmälähteestä.

3 Sovelluskohtainen alue

Näyttää toiston ohjaimet/merkkivalot tai ilmaisee laitteen tilan. Näytetyt kohteet riippuvat ohjelmälähteestä.

4 Kello











Näyttää kohdassa Päivämäärän/ajan asetus määritetyn kellonajan.

5 ➡ (paluu toistonäyttöön)

Siirtyä HOME-näytöstä toistonäyttöön.

6 Ohjelmälähteiden ja asetusten valintanäppäimet

Vaihtaa ohjelmälähdettä tai muokkaa asetuksia. Valitse asetuskuva ja muita kuvakkeita sipaisemalla. Kosketa sen ohjelmälähteen kuvaketta, jonka haluat valita.

 Android Auto	 Apple CarPlay	 Radio
 DAB+	 Bluetooth	 Phone
 USB	 WebLink	 A/V IN
 Rear Camera	 Settings	

7 Äänen valintanäppäimet

Vaihtaa ääntä.

8 (valmiustila)

Kytkee laitteen valmiustilaan (USB-lataus yhä saatavilla). Jatka painamalla mitä tahansa painiketta.

9 (näyttö pois)

Kytkee näytön pois. Kun näyttö on kytketty pois, voit kytkeä sen takaisin päälle koskettamalla mitä tahansa näytön kohtaa.

10 (EXTRA BASS)

Vaihtaa EXTRA BASS-asetusta.

11 (EQ10/subwoofer)

Vaihtaa EQ10/subwoofer-asetusta.

Perustoiminnot

Pariliittäminen BLUETOOTH-laitteeseen

Kun yhdistät BLUETOOTH-laitetta ensimmäisen kerran, järjestelmä edellyttää molempien laitteiden keskinäistä rekisteröintiä (pariliittämistä). Pariyhteyden avulla tämä laite ja muut laitteet voivat tunnistaa toisensa.

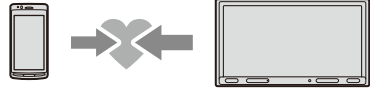

1 Paina HOME ja kosketa sitten [Settings] → [Bluetooth] → [Bluetooth Connection] → [ON] → [Pairing].

 vilkkuu, kun laite on pariyhteyden valmiustilassa.

2 Suorita pariyhteyden muodostaminen BLUETOOTH-laitteella, jotta se tunnistaa tämän laitteen.

3 Valitse mallinimi, joka näkyy BLUETOOTH-laitteen* näytössä.

Kun pariyhteys on muodostettu,  palaa.

* Jos salasanaa vaaditaan BLUETOOTH-laitteella, kirjoita [0000].

Esittelytilan peruuttaminen

1 Paina HOME ja kosketa sitten [Settings].

2 Kosketa [General] ja kosketa sitten [Demo] määrittääksesi asetuksen [OFF].

3 Poistu asetusvalikosta koskettamalla kahdesti  (takaisin).

Laiteohjelmiston päivittäminen

Käy laiteohjelmiston päivittämistä varten tukisivustolla ja noudata sitten verkossa olevia ohjeita.

URL: <https://www.sony.eu/support>

Huomautus

Älä irrota USB-laitetta päivityksen aikana.

Lisätietoja

Varoimet

- Virta-antenni laajenee automaattisesti.
- Jos luovutat auton uudelle omistajalle tai hävität autosi laitteen ollessa asennettuna, alusta kaikki asetukset tehdasasetuksiin suorittamalla tehdasasetusten palautuksen.
- Älä roiski nestettä laitteen päälle.

Turvallisuutta koskevia huomautuksia

- Noudata kaikkia sovellettavia liikennesääntöjä, lakeja ja säädöksiä.
- Ajon aikana
 - Älä tarkastele tai käytä laitetta, sillä keskittymisesi voi herpaantua ja seurauksena voi olla onnettomuus. Pysäköi auto turvalliseen paikkaan, kun aiot tarkastella tai käyttää laitetta.
 - Älä käytä asetustoimintoa tai muuta toimintoa, joka voi viedä huomiosi pois tiestä.
 - Kun peruutat autoa, muista katsoa taaksepäin ja seurata ympäristöä huolellisesti oman turvallisuutesi vuoksi, vaikka takakamera olisi liitetty. Älä luota pelkästään takakameraan.
- Käytön aikana
 - Älä työnnä käsiä, sormia tai vieraita esineitä laitteeseen, sillä seurauksena voi olla loukkaantuminen tai laitteen vaurioituminen.
 - Pidä pienet esineet poissa lasten ulottuvilta.
 - Muista kiinnittää turvavyöt välttääksesi loukkaantumisen, jos auto liikahtaa äkillisesti.

Onnettomuuden estäminen

Kuva tulee näkyviin vasta sen jälkeen, kun olet pysäköinyt auton ja kytkenyt seisontajarrun. Jos auto alkaa liikkua videotoiston aikana, seuraava varoitus tulee näyttöön eikä videon katselua voida jatkaa.

[Video blocked for your safety.]

Älä käytä laitetta tai katso näyttöä ajaessasi.

LCD-näyttöä koskevia huomautuksia

- Älä päästä LCD-näyttöä kastumaan äläkä altista sitä nesteille. Seurauksena voi olla toimintahäiriö.
- Älä paina LCD-näyttöä kovasti, sillä kuva voi vääristyä tai seurauksena voi olla toimintahäiriö (ts. kuva voi muuttua epäselväksi tai näyttö voi vaurioitua).
- Älä kosketa paneelia muilla esineillä kuin sormellasi, sillä LCD-paneeli voi vaurioitua tai rikkoutua.
- Puhdista LCD-paneeli kuivalla ja pehmeällä kankaalla. Älä käytä liuotainaineita, kuten bentseeniä, tinneriä, kaupallisesti saatavia puhdistusaineita tai antistaattista sumutetta.
- Laitteen sallittu käyttölämpötila-alue on 0 °C – 40 °C.
- Jos auto on ollut pysäköitynä kylmään tai kuumaan paikkaan, kuva ei ehkä ole selkeä. Näyttö ei kuitenkaan ole vaurioitunut, vaan kuva selkenee, kun auton sisätilat saavuttavat normaalin lämpötilan.
- Näyttöön voi ilmaantua paikallaan pysyviä sinisiä, punaisia tai vihreitä pisteitä. Nämä pisteet ovat päälle jääneitä pikseleitä, jotka ovat tyypillisiä kaikissa LCD-näytöissä. LCD-paneeli on tarkkuusvalmisteinen ja yli 99,99 % sen segmenteistä toimii virheettömästi. On kuitenkin mahdollista, että pieni prosenttiosa (tyypillisesti 0,01 %) segmenteistä ei ehkä syty oikein. Tämä ei kuitenkaan häiritse katselua.



Kosketusnäyttöä koskevia huomautuksia

- Tämä laite käyttää resistiivistä kosketusnäyttöä. Kosketa näyttöä suoraan sormenpäälläsi.
- Tämä laite ei tue monikosketusta.
- Älä kosketa näyttöä terävillä esineillä, kuten neulalla, kuulakärkikynällä tai sormen kynnellä. Tämä laite ei tue kosketuskynää.
- Älä kosketa mitään esineitä koskettamaan kosketusnäyttöä. Jos näyttöä kosketetaan muulla esineellä kuin sormenpäällä, laite ei ehkä reagoi oikein.
- Näytössä käytetään lasimateriaalia, joten älä altista laitetta voimakkaile iskuille. Jos näytössä on murtumia tai lohkeamia, älä kosketa vaurioitunutta osaa, sillä seurauksena voi olla loukkaantuminen.
- Pidä muut sähkölaitteet poissa kosketusnäytöstä. Ne voivat aiheuttaa kosketusnäytössä toimintahäiriön.

Tietoja: iPhone

•Yhteensopivat iPhone-mallit:

iPhone SE (2. sukupolvi), iPhone 11 Pro Max, iPhone 11 Pro, iPhone 11, iPhone XS Max, iPhone XS, iPhone XR, iPhone X, iPhone 8 Plus, iPhone 8, iPhone 7 Plus, iPhone 7, iPhone SE, iPhone 6s Plus, iPhone 6s, iPhone 6 Plus, iPhone 6, iPhone 5s

•Made for Apple -merkintä tarkoittaa, että lisävaruste on tarkoitettu käytettäväksi erityisesti merkinnässä mainittujen Apple-tuotteiden kanssa ja että kehittäjä takaa lisävarusteen olevan Applen suorituskykystandardien mukainen. Apple ei vastaa tämän laitteen toiminnasta tai siitä, että laite on turvallisuusmääräysten ja muiden lakisääteisten standardien mukainen. Huomaa, että tämän lisävarusteen käyttäminen Appletuotteen kanssa saattaa vaikuttaa langattomaan toimintaan.

Lisenssiä koskeva huomautus

Tämä tuote sisältää ohjelmistoja, joita Sony käyttää lisenssisopimuksen alaisesti tekijänoikeuden omistajan luvalla. Meidän on ilmoitettava sopimuksen sisältö asiakkaille ohjelmiston tekijänoikeuden omistajan vaatimuksen mukaisesti. Voit katsoa tietoja ohjelmistolisensseistä valitsemalla [Settings] → [General] → [Open Source Licenses].

Ota yhteyttä lähimpään Sony-jälleenmyyjään, jos sinulla on laitettesi koskevia kysymyksiä tai ongelmia, joita ei ole käsitelty näissä käyttöohjeissa.

Tekniset tiedot

Näyttöosio

Näytön tyyppi: laajakulmainen LCD-väri näyttö
Mitat: 17,6 cm/ 6,95 tuumaa
Järjestelmä: TFT-aktiivimatriisi
Kuvapisteidien määrä:
1 152 000 kuvapistettä (800 × 3 (RGB) × 480)
Värijärjestelmä:
PAL/NTSC automaattinen valinta CAMERA IN
-liitännässä

Radio-osio

DAB/DAB+

Taajuusalue: 174,928 MHz – 239,200 MHz
Antenniliitäntä:
Ulkoisen antennin liitäntä

FM

Taajuusalue: 87,5 MHz – 108,0 MHz
Käytettävä herkkyys: 7 dBf
Häiriöetäisyys: 70 dB (mono)
Kanavaeroittelu, 1 kHz: 45 dB

AM

Taajuusalue: 531 kHz – 1 602 kHz
Herkkyys: 32 µV

USB-soitinosio

Rajapinta: USB (suurinopeuksinen)
Maksimivirta: 1,5 A

A/V IN -osio

Värijärjestelmä:
PAL/NTSC automaattinen valinta A/V IN
-liitännässä

Langaton tiedonsiirto

Tiedonsiirtojärjestelmä:
BLUETOOTH Vakioversio 3.0

Lähtö:

BLUETOOTH Vakioteholuokka 2
(Maks. johtuva +1 dBm)

Suurin tiedonsiirron kantama*1:

Esteetön näkölinja n. 10 m

Taajuuskaista:

2,4 GHz:n kaista (2,4000 GHz – 2,4835 GHz)

Modulaatiomenetelmä: FHSS

Yhteensopivat BLUETOOTH-profiilit*2:

A2DP (Advanced Audio Distribution -profiili) 1.3

AVRCP (Audio Video Remote Control -profiili) 1.3

HFP (Handsfree-profiili) 1.6

PBAP (Phone Book Access -profiili) 1.1

Vastaava koodekki: SBC, AAC

*1 Todelliseen yhteysalueeseen vaikuttavat useat tekijät, kuten laitteiden välissä olevat esteet, mikroaaltouunin lähellä olevat magneettikentät, staattinen sähkö, vastaanottoherkkyys, antennin teho, käyttöjärjestelmä, ohjelmistosovellus jne.

*2 BLUETOOTH-standardiprofiilit ohjailevat BLUETOOTH-tiedonsiirtoa laitteiden välillä.

Vahvistinosisio

Lähdöt: kaiutinlähdöt

Kaiuttimen impedanssi: 4 Ω – 8 Ω

Enimmäislähtöteho: 55 W \times 4 (4 Ω)

Yleistä

Virransyöttövaatimukset: 12 V DC auton akku
(negatiivinen maadoitus)

Nimellisvirrankulutus: 10 A

Mitat:

Noin 178 mm \times 100 mm \times 139 mm (l/k/s)

Asennusmitat:

Noin 182 mm \times 111 mm \times 120 mm (l/k/s)

Paino: Noin 1,0 kg

Pakkauksen sisältö:

Päälaite (1)

Asennus- ja liitännäisosat (1 sarja)

Kysy lisätietoja jälleenmyyjältä.

Ulkonäkö ja tekniset ominaisuudet voivat muuttua ilman erillistä ilmoitusta.

Tekijänoikeudet

Bluetooth®-sanamerkki ja logot ovat rekisteröityjä tavaramerkkejä, jotka omistaa Bluetooth SIG, Inc., ja Sony Group Corporation ja sen tytäryhtiöt käyttävät niitä lisenssillä. Muut tavaramerkit ja tuotenimet ovat omistajiensa omaisuutta.

Windows Media on Microsoft Corporationin rekisteröity tavaramerkki tai tavaramerkki Yhdysvalloissa ja/tai muissa maissa.

Tätä tuotetta suojaavat tietyt Microsoft Corporationin immateriaalioikeudet. Tällaisen tekniikan käyttö tai jakelu tämän tuotteen ulkopuolella on kielletty ilman Microsoftin tai valtuutetun Microsoft-tytäryhtiön suostumusta.

Apple ja iPhone ovat Apple Inc:n Yhdysvalloissa ja muissa maissa rekisteröimiä tavaramerkkejä. Apple CarPlay on tavaramerkki, jonka omistaa Apple Inc.

Android Auto on Google LLC:n tavaramerkki.

WebLink on Abalta Technologies, Inc:n Yhdysvalloissa ja muissa maissa rekisteröimä tavaramerkki.

Muut tavaramerkit ovat omistajiensa omaisuutta.

Huomioita

- Älä asenna tätä laitetta autoon, jossa ei ole ACC-asentoa. Laitteen näyttö ei sammu, vaikka sytytysvirta olisi kytketty pois, mikä aiheuttaa akun tyhjenemisen.
- **Liitä kaikki maadoitusjohdot yhteiseen maadoituspisteeseen.**
- Varo, etteivät johdot jää pinteeseen ruuvin alle tai liikkuviin osiin (esim. istuimen kiskot).
- Kytke oikosulkujen välttämiseksi ajoneuvon sytytys pois päältä ennen liittäjän tekemistä.
- Liitä virransyöttöjohdot (1) laitteeseen ja kaituttimiin ennen lisälaitteiden virtaliittimeen liittämistä.
- Eristä kaikki irralliset, liittämättömät johdot turvallisuusyistä sähköteipillä.
- Valitse asennussijainti huolellisesti, jotta laite ei häiritse normaalia ajamista.
- Älä asenna laitetta paikkoihin, joissa se on alttiina pölylle, lialle, voimakkaalle värinälle tai korkeille lämpötiloille, kuten suoraan auringonvaloon tai ilmanvaihtokanavien lähelle.
- Käytä turvallisen asennuksen varmistamiseksi vain mukana toimitettuja kiinnitystarvikkeita.

Virtajohtoa (keltainen) koskeva huomautus

Kun liität tämän laitteen yhdessä muiden stereolaitteiden kanssa, laitteen liittämiseen käytettävän auton virtapiirin ampeeriarvon on oltava kunkin komponentin sulakkeiden ampeeriarvojen summaa suurempi.

Start-stop-järjestelmän sisältäviin autoihin asennusta koskeva huomautus

Laitte voi käynnistyä uudelleen, kun moottori käynnistyy start-stop-tilassa. Kytke tässä tapauksessa auton start-stop-järjestelmä pois päältä.

Huomautus koskien asennusta autoon, jossa on sähkötoiminen seisontajarru

Kun laite asennetaan autoon, jossa on sähkötoiminen seisontajarru, jotkut toiminnot (kuten videon estotoiminto) eivät ehkä toimi oikein.

Asennuskulman säätäminen

Säädä asennuskulmaa niin, että se on alle 30°.

Asennuksen osaluettelo

① Virransyöttöjohdot (1)



② Asennusruuvit (5 × maks. 9 mm) (4)



③ Mikrofoni (1)



④ Tasapintainen alusta (1)



⑤ Kaksipuolinen teippi (1)



⑥ Asennuskaulus (1)

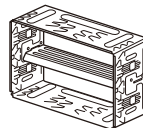

⑦ Koristerengas (1)

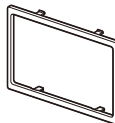

⑧ Vapautusavaimet (2)



- Tämä osaluettelo ei sisällä kaikkia pakkauksessa olevia tarvikkeita.
- Asennuskaulus (⑥) on kiinnitetty laitteeseen ennen toimitusta. Ennen kuin asennat laitteen, irrota vapautusavaimilla (⑧) asennuskaulus (⑥) laitteesta. Katso lisätietoja kohdasta "Asennuskaulus irrottaminen" (sivu 15).
- Säilytä vapautusavaimet (⑧) myöhempiä käyttöä varten, sillä niitä tarvitaan myös silloin, kun laite irrotetaan autosta.

Liitännät

- Eristä johtimet suojalla tai teipillä oikosulkujen välttämiseksi.
- Huomaa, että laite voi vahingoittua, jos se kytketään väärin tai johtimiin tulee oikosulku.

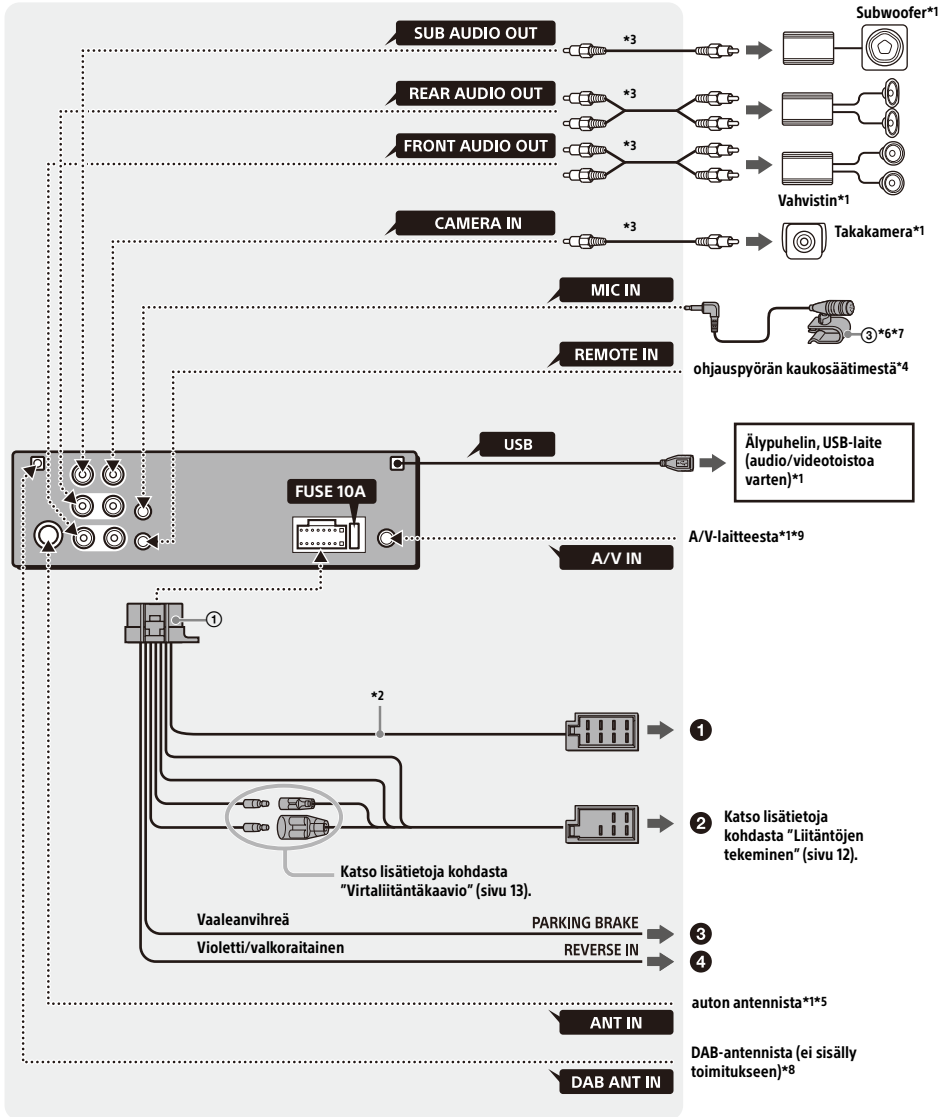

- *1 Ei sisälly toimitukseen
 *2 Kaiuttimen impedanssi: 4 Ω – 8 Ω × 4
 *3 RCA-pinnijohto (ei sisälly toimitukseen)
 *4 Autotyypistä riippuen käytä ohjauspyörän kaukosäätimen sovitinta (ei sisälly toimitukseen).
 Katso lisätietoja ohjauspyörän kaukosäätimestä kohdasta "Ohjauspyörän kaukosäätimen käyttö" (sivu 14).
 *5 Auton tyyppistä riippuen käytä sovitinta (ei sisälly toimitukseen), jos antenniliitin ei sovi.
 *6 Olipa se käytössä tai ei, reititä mikrofonin syöttöjohto siten, ettei se häiritse ajosuoritteita. Kiinnitä johto pidikkeellä tai vastaavalla, jos se asennetaan jalkatilaan.
 *7 Katso lisätietoja mikrofonin asennuksesta kohdasta "Mikrofonin asennus" (sivu 13).
 *8 Aseta [Antenna Power] tilaan [ON] (oletus) tai [OFF] käytettävästä DAB-antennista (ei sisälly toimitukseen) riippuen.
 Maksimisvoltage: 0,1 A
 *9 Lisätietoja A/V-laitteen käyttämisestä on annettu kohdassa "A/V-laitteen käyttö" (sivu 14).

Liitäntöjen tekeminen

Jos autossa on sähkötoiminen antenni ilman relerasiaa, tämän laitteen liittäminen virransyöttöjohtoihin ① voi vahingoittaa antennia.

① Auton kaiutinliitäntään

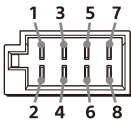

1		⊕	Violetti
2	Takakaiutin (oikea)	⊖	Violetti-mustaraidallinen
3		⊕	Harmaa
4	Etukaiutin (oikea)	⊖	Harmaa-mustaraidallinen
5		⊕	Valkoinen
6	Etukaiutin (vasen)	⊖	Valko-mustaraidallinen
7	Takakaiutin (vasen)	⊕	Vihreä
8		⊖	Vihreä-mustaraidallinen

② Auton virtaliitäntään

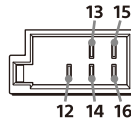

12	jatkuva virtalähde	Keltainen
13	moottoriantenni/vahvistinohjaus (REM OUT)	Sini-vaikaraidallinen
14	kytketty valaistuksen virtalähde	Oranssi-vaikaraidallinen
15	kytketty virtalähde	Punainen
16	maadoitus	Musta

③ Seisontajarrun kytkimen johtoon

Seisontajarrun kytkimen johdon asennuspaikka riippuu autosta.

Muista kytkeä virransyöttöjohtojen ① seisontajarrun johto (vaaleanvihreä) seisontajarrun kytkimen johtoon.

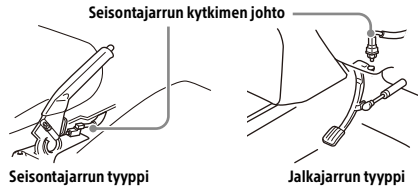

④ Auton takavalon johdon +12 V -virtaliittimeen (vain kun takakamera liitetään)

Takakamera

Takakamera (ei sisälly toimitukseen) on asennettava ennen käyttöä.

Pysyvän muistin liitäntä

Kun keltainen virtajohto on liitetty, muistipiiri saa aina virtaa, myös silloin, kun virtalukko on lukittu.

Kaiutinliitäntä

- Sammuta laite ennen kaiuttimien liittämistä.
- Käytä vahinkojen välttämiseksi tehonsiedoltaan riittäviä kaiuttimia, joiden impedanssi on 4 Ω – 8 Ω.

Virtaliitäntäkaavio

Tarkista autosi lisälaitteiden virtaliitäntä ja tee johtojen liitännät auton mukaan oikein.

Lisälaitteiden virtaliitäntä

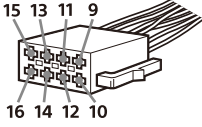

Yhteinen liitäntä

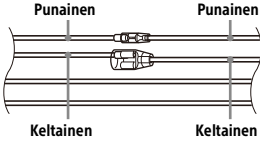

12	jatkuva virtalähde	Keltainen
15	kytketty virtalähde	Punainen

Kun punaisen ja keltaisen johdon paikat vaihdetaan keskenään

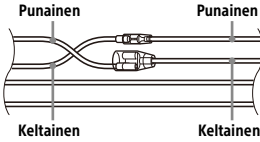

12	kytketty virtalähde	Keltainen
15	jatkuva virtalähde	Punainen

Autot, joissa ei ole ACC-asentoa

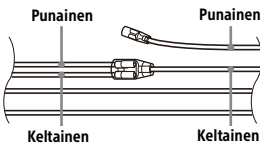

Kun olet tehnyt liitännät ja kytkenyt virransyöttöjohdot oikein, liitä laite auton virtalähteeseen. Jos sinulla on laitteen kytkemiseen liittyviä kysymyksiä tai ongelmia, joita tämä opas ei kata, ota yhteyttä automyyjään.

Mikrofonin asennus

Jotta voit puhua handsfree-puheluita, mikrofoni ③ on asennettava.

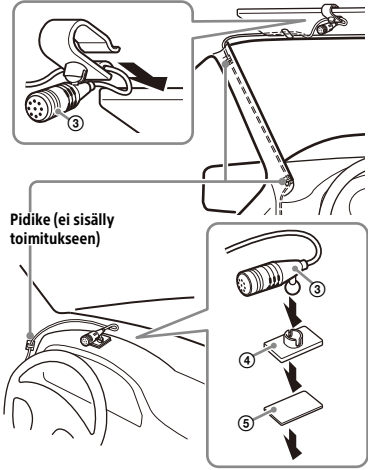

Huomioita

- On erittäin vaarallista, jos johto pääsee kiertymään ohjauspylvään tai vaihdekepin ympärille. Varmista, että se tai muut osat eivät pääse häiritsemään ajamista.
- Jos autossa on turvatyyny tai muita iskua vaimentavia varusteita, ota yhteyttä liikkeeseen, josta ostit laitteen, tai auton jälleenmyyjään, ennen asennusta.

Huomautuksia

- Kojelautaan asennettaessa irrota häikäisysojan pidike varovasti mikrofoniasta ③ ja kiinnitä sitten tasapintainen alusta ④ mikrofoniin ③.
- Ennen kuin kiinnität kaksipuolisen teipin ⑤, puhdista kojelaudan pinta kuivalla liinalla.

Ohjauspyörän kaukosäätimen käyttö

Kun käytetään ohjauspyörän kaukosäädintä Liitäntäkaapeli RC-SR1 (ei sisälly toimitukseen) on asennettava ennen käyttöä.

- 1 Ohjauspyörän kaukosäätimen aktivoimiseksi valitse [General] → [Steering Control] → [Custom] →  rekisteröinnin tekemiseksi.

Kun rekisteröinti on suoritettu, ohjauspyörän kaukosäädin on käytettävissä.

Huomautuksia liitäntäkaapelin RC-SR1 (ei sisälly toimitukseen) asennuksesta

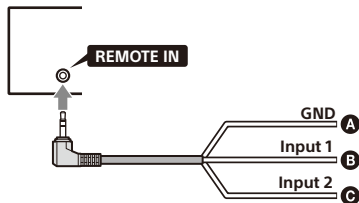

- A Musta
- B Vihreä
- C Ruskea

- Katkaise auton syytysvirta ennen asennusta ja tarkista sitten, että ohjauspyörän säätöpainikkeet toimivat oikein.
- Katso lisätietoja tukisivustolta ja kytke sitten jokainen johdin oikein vastaaviin johtimiin. Virheellinen liitäntä voi vahingoittaa laitetta. URL: <https://www.sony.eu/support>
- Suosittelemme pyytämään apua jälleenmyyjältä tai kokeneelta teknikolta.
- RC-SR1-kaapelia ei ehkä myydä maassasi tai alueellasi.

Kun käytetään ohjauspyörän kaukosäätimen sovitinta

Autotyyppistä riippuen käytä ohjauspyörän kaukosäätimen sovitinta (ei sisälly toimitukseen).

- 1 Valitse [Steering Control] -asetukseksi kohdassa [General] [Preset].

Ohjauspyörän kaukosäätimen sovitin on käytössä.

A/V-laitteen käyttö

Minipistokkeella varustettu A/V-kaapeli (ei sisälly toimitukseen) on asennettava ennen käyttöä.

- 1 Liitä minipistokkeella varustettu A/V-kaapeli A/V-laitteen optiseen videolähtöliitäntään.

Älä liitä A/V-laitteen optiseen videotuloliitäntään.

- 2 Paina HOME ja kosketa sitten [A/V IN].

HUOMIOITA

Muista käyttää liittämisen minipistokkeella varustettua A/V-kaapelia (ei sisälly toimitukseen). Muiden kaapelien käyttö eri johdinmäärityksillä voi aiheuttaa häiriöitä kuvassa ja äänessä.

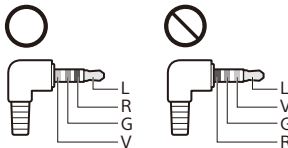

- L: Vasen ääni (valkoinen)
- R: Oikea ääni (punainen)
- V: Video (keltainen)
- G: Maatto

Huomautuksia

- Liitä ainoastaan tämän laitteen A/V IN -liitäntään. Älä liitä muihin liitäntöihin, kuten MIC IN tai REMOTE IN.
- Katso lisätiedot liittämisestä ja A/V-laitteen käytöstä A/V-laitteitesi mukana toimitetuista ohjeista.

Asennus

Asennuskauluksen irrottaminen

Irrota asennuskaulus ⑥ laitteesta ennen laitteen asennusta.

- 1 Aseta molemmat vapautusavaimet ⑧, kunnes ne napsahtavat, ja vedä asennuskaulusta ⑥ alaspäin, ja vedä sitten laitetta ylöspäin irrottaaksesi sen.

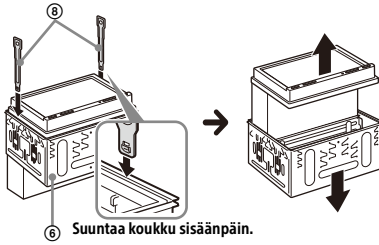

Suuntaa koukku sisäänpäin.

Laitteen asentaminen kojelautaan

- Varmista ennen asennusta, että asennuskauluksen ⑥ molemmilla puolilla olevia salpoja on taivutettu sisäänpäin 3,5 mm.
- Japanilaisten autojen kohdalla katso "Laitteen asentaminen japanilaiseen autoon" (sivu 15).

- 1 Aseta asennuskaulus ⑥ kojelaudan sisälle ja taivuta kynnet ulospäin niin, että laite on tukevasti paikallaan.

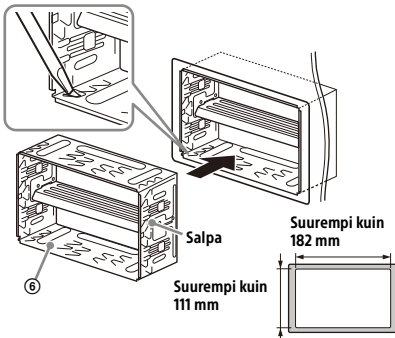

- 2 Aseta laite asennuskaulukseen ⑥.

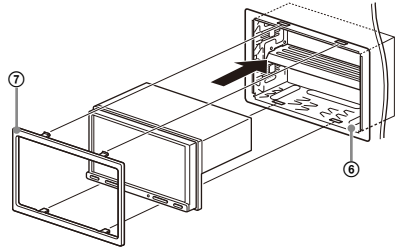

Huomautuksia

- Jos salvat ovat suorassa tai ne on taivutettu ulospäin, laite ei jää kunnolla paikalleen, ja se voi ponnahtaa ulos.
- Varmista, että koristerengkaan ⑦ 4 salpa ovat oikein asennuskauluksen ⑥ paikoissa.

Laitteen asentaminen japanilaiseen autoon

Et ehkä pysty asentamaan tätä laitetta joihinkin japanilaisiin autoihin. Ota tällöin yhteyttä Sony-jälleenmyyjään.

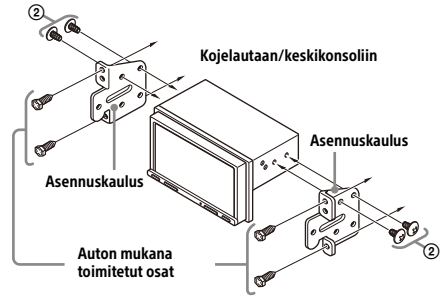

Kun asennat tämän laitteen autossa valmiina oleviin kiinnikkeisiin, kierrä asennusruuvit ② autoasi vastaaviin ruuvireikiin:
T TOYOTA ja N NISSAN.

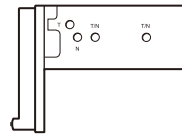

Huomautus

Estä toimintahäiriö käyttämällä asennuksessa vain asennusruuveja ②.

Sulakkeen vaihtaminen

Kun vaihdat sulakkeen, käytä alkuperäisessä sulakkeessa olevaa ampeeriarvoa vastaavaa sulaketta.

Jos sulake palaa, tarkista virtaliitännät ja vaihda sulake.

Jos sulake palaa vaihdon jälkeen uudelleen, syynä voi olla sisäinen vika. Ota tällöin yhteyttä lähimpään Sony-jälleenmyyjään.

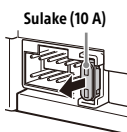

Advarsel

Da baksiden på enheten blir varm under bruk må enheten av sikkerhetsmessige årsaker installeres i dashbordet på bilen.
For detaljer, se "Tilkobling/installasjon" (side 10).

Laget i Thailand

Navneplaten som viser driftsspennning osv. finnes på bunnen av kassen.

Gyldigheten til CE-merkingen er begrenset til bare de landene hvor den er lovmessig påbudt, hovedsakelig i EØS-landene og Sveits.

ADVARSEL

For å forhindre brann eller elektrisk støt, ikke utsett enheten for regn eller fuktighet.

For å unngå elektrisk støt, ikke åpne kabinettet. Overlat servicearbeid til kvalifisert personale.

Merknad for kunder: følgende informasjon gjelder kun utstyr som selges i land som bruker EU-direktivene

Dette produktet har blitt produsert av eller på vegne av Sony Corporation.

EU-importør: Sony Europe B.V.

Spørsmål til EU-importøren eller spørsmål vedrørende produktets overensbestemmelse i Europa skal sendes til produsentens autoriserte representant, Sony Belgium, bijkantoor van Sony Europe B.V., Da Vincilaan 7-D1, 1930 Zaventem, Belgia.



Herved erklærer Sony Corporation at utstyrstypen er i samsvar med direktiv 2014/53/EU.

EU-erklæring fulltekst finner du på Internett under: <https://compliance.sony.eu>



Kassering av gamle batterier og elektriske og elektroniske apparater (gjelder i Den europeiske union og andre land med separat innsamlingsystem)

Dette symbolet på produktet, batteriet eller emballasjen indikerer at dette produktet og batteriene ikke må behandles som husholdningsavfall. På noen batterier er dette symbolet brukt i kombinasjon med et kjemisk symbol. Du ser det kjemiske symbolet for bly (Pb) dersom batteriet inneholder mer enn 0,004 % bly. Når du sørger for at disse produktene og batteriene avhendes på korrekt måte, er du med på å forhindre mulige negative følger for miljøet og helse, som kunne vært forårsaket av feilaktig avfallshåndtering av dette produktet. Gjenvinning av disse materialene bidrar til å ta vare på naturressurser. Hvis det er produkter som av sikkerhets-, ytelses- eller dataintegritetsgrunner krever en permanent tilkobling til et inkorporert batteri, bør dette batteriet bare skiftes av autorisert servicepersonell. For å sikre at batteriet og det elektriske og elektroniske utstyret blir behandlet korrekt, må du levere disse produktene til en passende gjenvinningsstasjon for elektrisk og elektronisk utstyr ved endt levetid. For alle andre batterier kan du se informasjonen om hvordan du fjerner batterier på riktig måte. Lever batteriene ved en passende gjenvinningsstasjon for brukte batterier. Hvis du vil ha mer informasjon om gjenvinning av dette produktet eller batteriet, kan du kontakte lokale myndigheter, renovasjonsverket der du bor, eller butikken der du kjøpte produktet eller batteriet.

Advarsel dersom bilens tenning ikke har en ACC-posisjon

Ikke installer denne enheten i en bil som ikke har en ACC-posisjon. Displayet på enheten slås ikke av selv etter at tenningen er slått av, og dette tapper batteriet.

Ansvarsfraskrivelse angående tjenester tilbudt av tredjeparter

Tjenester tilbudt av tredjeparter kan endres, suspenderes eller avsluttes uten forvarsel. Sony har ikke noe ansvar i slike situasjoner.

Viktig merknad

Forsiktig

IKKE I NOE TILFELLE SKAL SONY VÆRE ANSVARLIGE FOR UHELL, INDIREKTE ELLER FØLGESKADER ELLER ANDRE SKADER INKLUDERT, UTEN BEGRENSNING, TAP AV PROFITT, TAP AV INNTEKT, TAP AV DATA, TAP AV BRUK AV PRODUKTET ELLER ETHVERT TILKNYTTET UTSTYR, NEDETID ELLER KJØPERS TID KNYTTET TIL ELLER SOM OPPSTÅR UT I FRA BRUK AV DETTE PRODUKTET, DETS MASKINVARE OG/ELLER DETS PROGRAMVARE.

Kjære kunde, dette produktet inneholder en radiosender.

I henhold til UNECEs bestemmelse nr. 10 kan kjøretøysprodusenter pålegge spesifikke betingelser for installasjon av radiosendere i kjøretøy.

Sjekk kjøretøyets bruksanvisning eller kontakt produsenten av kjøretøyet eller forhandleren før du installerer dette produktet i kjøretøyet.

Nødanrop

Dette BLUETOOTH-håndsfrisettet og den elektroniske enheten tilkoblet håndsfrisettet bruker radiosignaler, mobilsignaler og telenettverk samt brukerprogrammert funksjon, som ikke kan garantere tilkobling i alle forhold.

Du må derfor ikke stole helt på en elektronisk enhet for viktig kommunikasjon (som nødanrop).

Om BLUETOOTH-kommunikasjon

- Mikrobølger utstrålt fra en BLUETOOTH-enhet kan påvirke driften av elektroniske, medisinske enheter. Slå av denne enheten og andre BLUETOOTH-enheter på følgende steder da det kan forårsake en ulykke.
 - hvor det finnes lettantennelig gass, på et sykehus, om bord et tog, fly eller på en bensinstasjon
 - nær automatiske dører eller en brannalarm
- Denne enheten støtter sikkerhetsegenskaper som overholder BLUETOOTH-standarden for å opprette en sikker tilkobling når BLUETOOTH trådløs teknologi brukes, men sikkerheten er kanskje ikke tilstrekkelig avhengig av innstillingen. Vær forsiktig når du kommuniserer med BLUETOOTH trådløs teknologi.
- Vi påtar oss ikke noe ansvar for lekkasje av informasjon under BLUETOOTH-kommunikasjon.

Kontakt nærmeste Sony-forhandler hvis du har spørsmål eller problemer med enheten som ikke dekkes av denne bruksanvisningen.

Hovedenhet

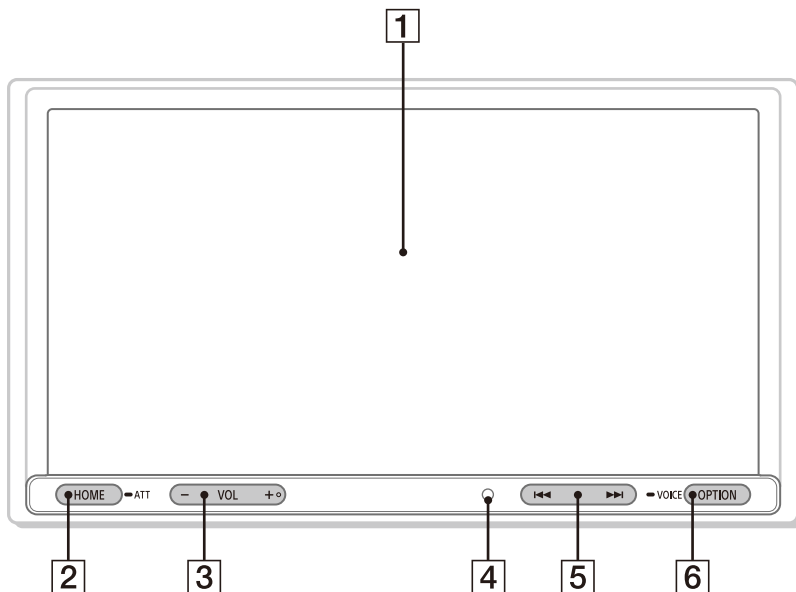

Knappen VOL (volum) + har en følbart prikk.

1 Display/berøringsskjerm

2 HOME

Viser HOME-skjermen (side 5).

● ATT (dempe)

Trykk og hold i 1 sekund for å fremheve lyden.

For å avbryte, trykk og hold igjen, eller trykk på VOL +.

3 VOL (volum) +/-

4 Mottaker for fjernkontrollen

5 ◀▶ (forrige/neste)

Tilgjengelige funksjoner avhenger av den valgte kilden:

- [Radio]/[DAB+]: velg en forhåndsinnstilt stasjon.

- [USB]/[Bluetooth]: gå til forrige/neste fil.

Trykk og hold for å:

- [Radio]: still inn en stasjon automatisk (SEEK+/SEEK-).

- [DAB+]: velg en stasjon (når [Seek By] er stilt inn til [A-Z])/søk etter en stasjon (når [Seek By] er stilt inn til [Station Gp]).

- [USB]/[Bluetooth]: spoling fremover/bakover.

6 OPTION

Viser OPTION-skjermen (side 5).

● VOICE

Trykk og hold for å aktivere talekommandofunksjonen for Apple CarPlay og Android Auto™.

Skjermvisninger

Avspillings-skjerm:

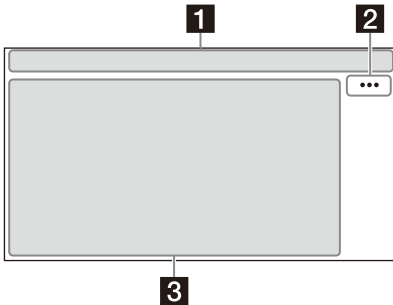

HOME-skjerm:

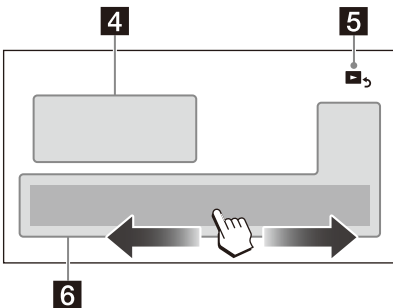

OPTION-skjerm:

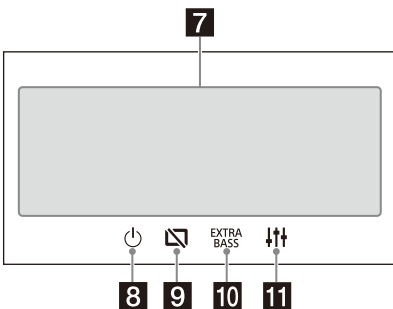

1 Statusindikasjon

-  **ATT** Tennes når lyden dempes.
-  **AF** Tennes når AF (Alternative Frequencies (Alternative frekvenser)) er tilgjengelig.
-  **TA** Tennes når aktuell trafikkinformasjon (TA: Traffic Announcement) er tilgjengelig.
-  **ANNC** Tennes når en DAB-melding er tilgjengelig.
-  **DAB** Viser signalstyrken til DAB-radioen.
-  Tennes når Bluetooth®-signalet er på. Bliker når tilkoblingen pågår.
-  Tennes når lydenheten kan spilles av ved å aktivere A2DP (Advanced Audio Distribution Profile).
-  Tennes når håndsfritt anrop er tilgjengelig ved å aktivere HFP (Handsfree Profile).
-  Viser signalstyrkestatusen på den tilkoblede mobiltelefonen.
-  Viser gjenværende batterinivå på den tilkoblede mobiltelefonen.

2 ... (kildealternativ)

Åpner kildealternativmenyen. De tilgjengelige elementene avhenger av kilden.

3 Applikasjonsspesifikt område

Viser avspillingskontroller/indikasjoner eller viser enhetens status. Viste elementer avhenger av kilden.

4 Klokke











Viser tiden som er innstilt i dato/tid-innstillingen.

5 (gå tilbake til avspillings-skjermen)

Bytter fra HOME-skjermen til avspillings-skjermen.

6 Kilder og innstillinger-valgtaster

Endrer kilden eller gjør ulike innstillinger. Bla for å velge innstillingsikonet og andre ikoner. Trykk på kildeikonet som du vil velge.

 Android Auto	 Apple CarPlay	 Radio
 DAB+	 Bluetooth	 Phone
 USB	 WeLink	 A/V IN
 Rear Camera	 Settings	

7 Lydvalgtaster

Endrer lyden.

8 (standby)

Setter enheten i standbymodus (USB-lading er fremdeles tilgjengelig). Trykk på enhver knapp for å fortsette.

9 (skjerm av)

Slår av skjermen. Når skjermen er slått av, trykk på enhver del av displayet for å slå den på igjen.

10 EXTRA BASS (EXTRA BASS)

Endrer EXTRA BASS-innstillingen.

11 (EQ10/subwoofer)

Endrer EQ10/subwoofer-innstillingen.

Grunnleggende operasjoner

Pare med en BLUETOOTH-enhet

Felles registrering (paring) kreves når en BLUETOOTH-enhet kobles til for første gang. Paring gjør at denne enheten og andre enheter kan gjenkjenne hverandre.



1 Trykk på HOME, deretter [Settings] → [Bluetooth] → [Bluetooth Connection] → [ON] → [Pairing].

 blinker mens enheten er i paringsstandbymodus.

2 Utfør paring på BLUETOOTH-enheten så den registrerer denne enheten.

3 Velg modellnavnet ditt som vises på displayet til BLUETOOTH-enheten*.

 forblir tent når paring er gjort.

* Hvis et passord må angis på BLUETOOTH-enheten, bruk [0000].

Kansellere demonstrasjonsmodusen

1 Trykk på HOME, deretter [Settings].

2 Trykk på [General], deretter [Demo] for å stille inn til [OFF].

3 Trykk to ganger på  (tilbake) for å avslutte oppsettsmenyen.

Oppdatere fastvaren

For å oppdatere fastvaren, gå til støttesiden og følg så anvisningene på nettet.

URL: <https://www.sony.eu/support>

Merknad

Ikke ta ut USB-enheten under oppdateringen.

Ekstra informasjon

Forholdsregler

- Strømantenne utvides automatisk.
- Når du overfører eierskap eller avhender bilen med enheten installert, initialiser alle innstillinger til fabrikkinnstillingene ved å bruke fabrikknullstilling.
- Ikke sprut væske på enheten.

Om sikkerheten

- Overhold alle lokale veitrafikkregler, lover og bestemmelser.
- Mens du kjører
 - Ikke se på eller betjen enheten da du kan bli distrauert og ha en ulykke. Parker bilen på et trygt sted for å se på eller betjene enheten.
 - Ikke bruk oppsettsfunksjonen eller en annen funksjon som kan distrahere deg fra veien.
 - Når du rygger, se bakover og på omgivelsene selv om ryggekameraet er tilkoblet. Ikke stol helt på ryggekameraet når du rygger.
- Under betjening
 - Ikke før hender, fingre eller fremmedgjenstander inn i enheten da dette kan føre til personskade eller skade på enheten.
 - Hold små gjenstander unna barns rekkevidde.
 - Fest setebelter for å unngå personskade ved plutselig bevegelse av bilen.

Forhindre en ulykke

Bilder vises kun etter at du parkerer bilen og setter på håndbrekket. Hvis bilen begynner å bevege seg under videoavspilling vises følgende advarsel og du kan ikke se på videoen.

[Video blocked for your safety.]

Ikke bruk enheten eller se på skjermen mens du kjører.

Om LCD-panelet

- Ikke la LCD-panelet bli vått eller utsett det for væsker. Dette kan føre til feil.
- Ikke trykk hardt ned på LCD-panelet da dette kan forvrengte bildet eller føre til feil (f.eks., bildet kan bli uklart eller LCD-panelet kan bli skadet).
- Ikke ta på panelet med andre gjenstander enn fingeren da dette kan skade eller ødelegge LCD-panelet.
- Rengjør LCD-panelet med en myk, tørr klut. Ikke bruk løsemidler som benzen, tynner, kommersielt tilgjengelige rengjøringsmidler eller antistatisk spray.
- Ikke bruk enheten utenfor temperaturområdet 0 °C til 40 °C.
- Hvis bilen var parkert på et kaldt eller varmt sted kan det hende at bildet ikke er tydelig. Skjermen er derimot ikke skadet og bildet vil bli klart igjen etter at temperaturen i bilen blir normal.
- Noen stillestående blå, røde eller grønne prikker kan vises på skjermen. Disse kalles "lyse punkter" og kan oppstå på LCD-skjermer. LCD-panelet er nøyaktig produsert med mer enn 99,99 % av segmentene funksjonelle. Det kan derimot hende at en liten prosentdel (vanligvis 0,01 %) av segmentene ikke lyser opp riktig. Dette vil derimot ikke forstyrre visningen.



Om berøringsskjermen

- Denne enheten bruker en motstandsdyktig berøringsskjerm. Trykk på skjermen direkte med fingertuppen.
- Flerberøringsoperasjon støttes ikke på denne enheten.
- Ikke ta på skjermen med skarpe gjenstander som en nål, penn eller fingernegl. Bruk av en skrivespiss støttes ikke på denne enheten.
- Ikke la noen gjenstander komme i kontakt med berøringskjermen. Hvis skjermen berøres av en annen gjenstand enn fingertuppen din kan det hende at enheten ikke reagerer riktig.
- Da glassmaterialer ble brukt på skjermen må du ikke utsette enheten for sterke støt. Hvis skjermen får sprekker eller hakk i glasset må du ikke ta på den skadede delen da dette kan føre til personskade.
- Hold andre elektriske enheter unna berøringskjermen. De kan føre til at berøringskjermen får en feilfunksjon.

Om iPhone

• Kompatible iPhone-modeller:

iPhone SE (2. generasjon), iPhone 11 Pro Max, iPhone 11 Pro, iPhone 11, iPhone XS Max, iPhone XS, iPhone XR, iPhone X, iPhone 8 Plus, iPhone 8, iPhone 7 Plus, iPhone 7, iPhone SE, iPhone 6s Plus, iPhone 6s, iPhone 6 Plus, iPhone 6, iPhone 5s

• Bruk av Made for Apple-merket betyr at et tilbehør har blitt designet spesielt for tilkobling til Apple-produkter identifisert på merket, og er sertifisert av utvikleren til å møte Apples ytelsesstandarder. Apple er ikke ansvarlige for driften av denne enheten eller dens samsvar med sikkerhetsstandarder og forskrifter. Legg merke til at bruk av dette tilbehøret med et Appleprodukt kan påvirke den trådløse ytelsen.

Om lisensen

Dette produktet inneholder programvare som Sony bruker under en lisensavtale med eieren av kopibeskyttelsen. Vi er forpliktet til å annonsere innholdet i avtalen til kunder i henhold til krav satt frem av eieren av programvarens kopibeskyttelse. For detaljer om programvarelisenser, velg [Settings] → [General] → [Open Source Licenses].

Kontakt nærmeste Sony-forhandler hvis du har spørsmål eller problemer med enheten som ikke dekkes av denne bruksanvisningen.

Spesifikasjoner

Skjermdelen

Skjermtype: Bred LCD-fargeskjerm

Mål: 17,6 cm/ 6,95 tommer

System: TFT aktiv matrise

Antall piksler:

1 152 000 piksler (800 × 3 (RGB) × 480)

Fargesystem:

PAL/NTSC automatisk valgt for CAMERA IN-terminal

Radiodel

DAB/DAB+

Innstillingsområde: 174,928 MHz – 239,200 MHz

Antenneterminal:

Ekstern antennekontakt

FM

Innstillingsområde: 87,5 MHz – 108,0 MHz

Brukbar følsomhet: 7 dBf

Signal til støy-forhold: 70 dB (mono)

Separasjon ved 1 kHz: 45 dB

AM

Innstillingsområde: 531 kHz – 1602 kHz

Følsomhet: 32 µV

USB-spillerdell

Grensesnitt: USB (høyhastighet)

Maksimal spenning: 1,5 A

A/V IN-dell

Fargesystem:

PAL/NTSC automatisk valgt for A/V IN-terminal

Trådløs kommunikasjon

Kommunikasjonssystem:

BLUETOOTH Standard versjon 3.0

Utmatning:

BLUETOOTH Standard strømklasse 2

(Maks. ledet +1 dBm)

Maksimalt kommunikasjonsområde*1:

Synsfelt ca. 10 m

Frekvensbånd:

2,4 GHz bånd (2,4000 GHz – 2,4835 GHz)

Moduleringsmetode: FHSS

Kompatible BLUETOOTH-profiler*2:

A2DP (Advanced Audio Distribution Profile) 1.3

AVRCP (Audio Video Remote Control Profile) 1.3

HFP (Handsfree Profile) 1.6

PBAP (Phone Book Access Profile) 1.1

Korresponderende kodeks: SBC, AAC

*1 Den faktiske rekkevidden vil variere avhengig av faktorer som hindringer mellom enheter, magnetiske felt rundt en mikrobølgeovn, statisk elektrisitet, mottaksfølsomhet, antennens ytelse, operativsystem, programvare, osv.

*2 BLUETOOTH-standardprofiler indikerer formålet med BLUETOOTH-kommunikasjon mellom enheter.

Strømførsterkerdel

Utmatinger: Høytalerutmatinger

Høytalerimpedans: 4 Ω – 8 Ω

Maksimal strømutmatning: 55 W \times 4 (ved 4 Ω)

Generelt

Strømkrav: 12 V DC bilbatteri (negativ jording)

Rangert strømforbruk: 10 A

Mål:

Ca. 178 mm \times 100 mm \times 139 mm (b/h/d)

Festemål:

Ca. 182 mm \times 111 mm \times 120 mm (b/h/d)

Vekt: Ca. 1,0 kg

Innhold i esken:

Hovedenhet (1)

Deler for installasjon og tilkoblinger (1 sett)

Be forhandler om mer informasjon.

Design og spesifikasjoner kan endres uten forvarsel.

Kopibeskyttelser

Bluetooth®-ordmerket og logoene er registrerte varemerker som eies av Bluetooth SIG, Inc. og enhver bruk av slike merker av Sony Group Corporation og deres datterselskaper skjer under lisens. Andre varemerker og handelsnavn eies av deres respektive eiere.

Windows Media er enten et registrert varemerke eller varemerke for Microsoft Corporation i USA og/eller andre land.

Dette produktet er beskyttet av visse intelligente eiendomsrettigheter tilhører Microsoft Corporation. Bruk eller distribuering av slik teknologi utenfor dette produktet er forbudt uten lisens fra Microsoft eller et autorisert Microsoft-datterselskap.

Apple og iPhone er varemerker for Apple Inc., registrert i USA og andre land.
Apple CarPlay er et varemerke for Apple Inc.

Android Auto er et varemerke for Google LLC.

WebLink er et registrert varemerke for Abalta Technologies, Inc. i USA og et varemerke i andre land.

Alle andre varemerker er varemerker som eies av deres respektive eiere.

Forsiktig

• Ikke installer denne enheten i en bil som ikke har en ACC-posisjon. Displayet på enheten slås ikke av selv etter at tenningen er slått av, og dette tapper batteriet.

• Legg alle jordede ledninger til et felles jordingspunkt.

• Ikke la ledningene bli fanget under en skrue eller i bevegelige deler (f.eks., rundt et sete).

• Før du gjør tilkoblinger må du slå av tenningen for å unngå kortslutninger.

• Koble strømforsyningsledningene ① til enheten og høyttalerne før de kobles til den eksterne strømkontakten.

• Isoler eventuelle løse, utilkoblede ledninger med elektrisk teip av hensyn til sikkerheten.

• Velg installasjonsstedet nøye så enheten ikke forstyrrer normale kjøreforhold.

• Ikke installer enheten i et område som er utsatt for støv, smuss, ekstrem vibrasjon eller høy temperatur, som i direkte sollys eller nær varmeventiler.

• Bruk kun den inkluderte monteringsfastvaren for en trygg og sikker installasjon.

Om strømforsyningsledningen (gul)

Ved tilkobling av denne enheten i kombinasjon med andre stereodeler, må strømforsyningen til bilens kretsverk som enheten er tilkoblet være høyere enn summen av hver dels strømforsyning på sikringen.

Om installasjon i biler med et start-stopp-system

Enheden kan starte på nytt når motoren startes fra start-stopp. I så fall slår du av bilens start-stopp-system.

Om installasjon i biler med et elektrisk parkeringsbremsesystem

For biler med elektriske parkeringsbremsesystem kan det hende at noen relaterte funksjoner (som videoblokkeringsfunksjon) ikke fungerer riktig.

Justering av monteringsvinkel

Juster monteringsvinkelen til under 30°.

Deleliste for installasjon

- ① Strømforsyningsledninger (1) ② Monteringskruger (5 × maks. 9 mm) (4)



- ③ Mikrofon (1)

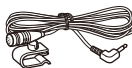

- ④ Flat monterings sokkel (1)



- ⑤ Dobbeltsidig teip (1)



- ⑥ Monteringsfutteral (1)

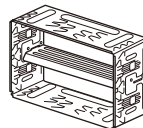

- ⑦ Trimring (1)

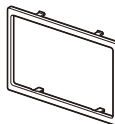

- ⑧ Frigjøringsnøkler (2)



- Denne delelisten omfatter ikke alt innhold i esken.
- Monteringsfutteralet ⑥ er festet på enheten før utsending. Før montering av enheten, bruk frigjøringsnøklene ⑧ til å fjerne monteringsfutteralet ⑥ fra enheten. For detaljer, se "Fjerne monteringsfutteralet" (side 15).
- Ta vare på frigjøringsnøklene ⑧ for senere bruk da de også er nødvendige hvis du tar enheten ut av kjøretøyet.

Tilkobling

- For å forhindre kortslutninger må ledninger isoleres med deksel eller teip.
- Legg merke til at enheten kan bli skadet hvis den kobles til feil eller av kortslutninger i ledningene.

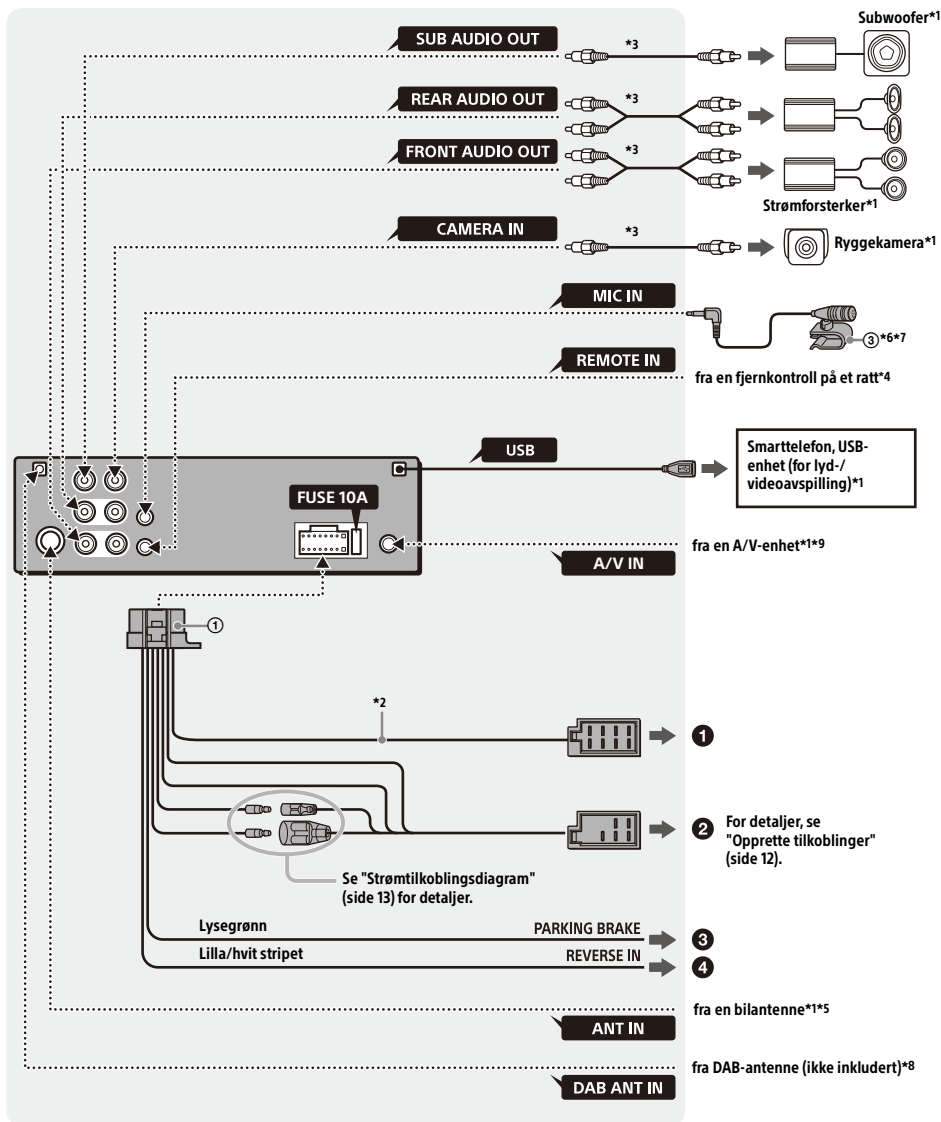

- *1 Ikke inkludert
- *2 Høytalerimpedans: 4 Ω til 8 Ω × 4
- *3 RCA-pinneledning (ikke inkludert)
- *4 Avhengig av type bil, bruk en adapter for fjernkontrollen på rattet (ikke inkludert).
For detaljer om bruk av fjernkontrollen på rattet, se "Bruke fjernkontrollen på rattet" (side 14).
- *5 Avhengig av type bil, bruk en adapter (ikke inkludert) hvis antennekontakten ikke passer.
- *6 Uansett om den er i bruk eller ikke, legg mikrofoninngangsledningen slik at den ikke er i veien når du kjører. Fest ledningen med en klemme, e.l., hvis den er installert rundt føttene dine.
- *7 For detaljer om installasjon av mikrofonen, se "Installere mikrofonen" (side 13).
- *8 Still inn [Antenna Power] til [ON] (standard) eller [OFF] avhengig av type DAB-antenne (ikke inkludert).
Maks. forsynt strøm 0,1 A
- *9 For detaljer om bruk av en A/V-enhet, se "Bruke en A/V-enhet" (side 14).

Opprette tilkoblinger

Hvis du har en strømantenne uten en reléboks, kan tilkobling av denne enheten med strømforsyningsledningene ① skade antennen.

① Til bilens høytalerkontakt

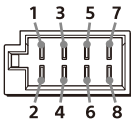

1	Bakre høytaler (høyre)	⊕	Lilla
2		⊖	Lilla/svart stripet
3	Fremre høytaler (høyre)	⊕	Grå
4		⊖	Grå/svart stripet
5	Fremre høytaler (venstre)	⊕	Hvit
6		⊖	Hvit/svart stripet
7	Bakre høytaler (venstre)	⊕	Grønn
8		⊖	Grønn/svart stripet

② Til bilens strømkontakt

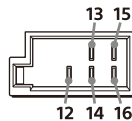

12	kontinuerlig strømforsyning	Gul
13	strømantenne/strømførsterkerkontroll (REM OUT)	Blå/hvit stripet
14	byttet lysstrømforsyning	Oransje/hvit stripet
15	byttet strømforsyning	Rød
16	jording	Svart

③ Til parkeringsbremsens bryterledning

Festeposisjonen til parkeringsbremsens bryterledning avhenger av bilen din. Koble parkeringsbremsledningen (lysegrønn) på strømforsyningsledningene ① til parkeringsbremsens bryterledning.

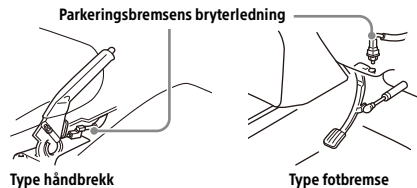

④ Til +12 V strømterminalen på bilens baklysledning (kun ved tilkobling av ryggekameraet)

Tilkobling av ryggekamera

Installasjon av et ryggekamera (ikke inkludert) kreves før bruk.

Lagre minne-tilkobling

Når den gule strømforsyningsledningen er tilkoblet, leveres strømmen alltid til minnekretsen selv når tenningen er slått av.

Høytalertilkobling

- Slå av enheten før tilkobling av høytalere.
- Bruk høytalere med en impedans på 4 Ω til 8 Ω, og med tilstrekkelig strømhåndtering for å unngå skade.

Strømtilkoblingsdiagram

Sjekk bilens eksterne strømkontakt, og samsvar tilkoblingene av ledninger i henhold til bilen.

Ekstern strømkontakt

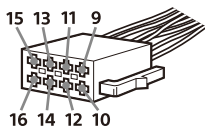

Vanlig tilkobling

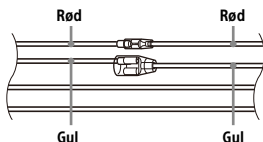

12	kontinuerlig strømforsyning	Gul
15	byttet strømforsyning	Rød

Når posisjonene til de røde og gule ledningene er byttet om

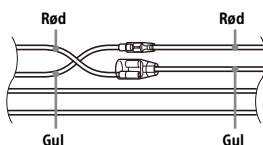

12	byttet strømforsyning	Gul
15	kontinuerlig strømforsyning	Rød

For biler uten ACC-posisjon

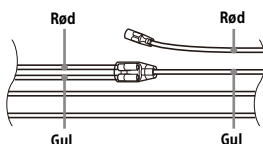

Etter riktig samsvar av tilkoblingene og vekslende strømforsyningsledninger, koble enheten til bilens strømforsyning. Kontakt bilforhandler hvis du har spørsmål og problemer med tilkobling av enheten som ikke dekkes av denne bruksanvisningen.

Installere mikrofonen

Du må installere mikrofonen ③ for å kunne ta opp stemmen din under håndsfrie anrop.

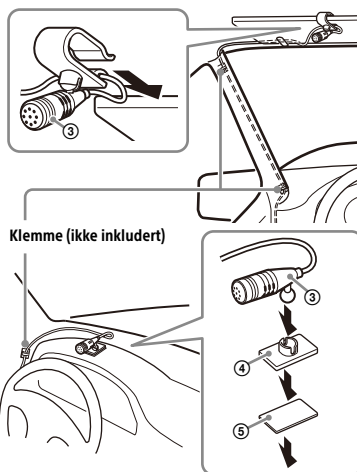

Klemme (ikke inkludert)

Forsiktig

- Det er ekstremt farlig dersom ledningen vikles rundt rattstøylen eller girspaken. Hold den og andre deler fra å forstyrre med kjøringen.
- Hvis airbager eller andre støtabsorberende utstyr finnes i bilen, kontakt butikken hvor du kjøpte denne enheten, eller bilforhandleren, før installasjon.

Merknader

- Ved montering på dashbordet, ta denne solskjermklipsen forsiktig av mikrofonen ③, fest deretter den flate monteringssokkelen ④ på mikrofonen ③.
- Før du fester den dobbeltsidige teipen ⑤, rengjør overflaten på dashbordet med en tørr klut.

Bruke fjernkontrollen på rattet

Når fjernkontrollen på rattet brukes

Installasjon av tilkoblingskabelen RC-SR1 (ikke inkludert) kreves før bruk.

- 1 For å aktivere fjernkontrollen på rattet, velg [General] → [Steering Control] → [Custom] →  for å gjøre registreringen.

Når registreringen er ferdig er fjernkontrollen på rattet tilgjengelig.

Merknader om installasjon av tilkoblingskabelen RC-SR1 (ikke inkludert)

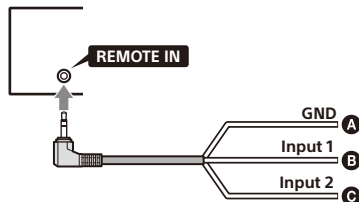

- A Svart
- B Grønn
- C Bruk

- Før installasjon, slå på tenningen og sjekk at kontrollknappene på rattet fungerer riktig.
- Se støttewebsiden for detaljer og koble så hver ledning riktig til de passende ledningene. Feil tilkobling kan skade enheten.
URL: <https://www.sony.eu/support>
- Det anbefales å kontakte forhandleren eller en erfaren tekniker for hjelp.
- RC-SR1 selges kanskje ikke i ditt land eller region.

Når det brukes en adapter for fjernkontrollen på rattet

Avhengig av type bil, bruk en adapter for fjernkontrollen på rattet (ikke inkludert).

- 1 Still inn [Steering Control] i [General] til [Preset].

Adapteren for fjernkontrollen på rattet er aktivert.

Bruke en A/V-enhet

Installasjon av en minijack A/V-kabel (ikke inkludert) kreves før bruk.

- 1 Koble den installerte minijack A/V-kabelen til videoutgangsterminalen på A/V-enheten.

Ikke koble til videoinngangsterminalen på A/V-enheten.

- 2 Trykk på HOME, deretter [A/V IN].

FORSIKTIG

Husk å bruke en minijack A/V-kabel (ikke inkludert) for ledningsopplegg. Bruk av andre kabler med andre ledningsposisjoner kan føre til forvrengte bilder og lyd.

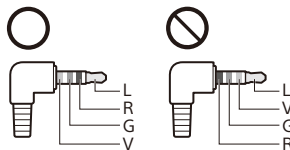

- L: Venstre lyd (hvit)
- R: Høyre lyd (rød)
- V: Video (gul)
- G: Jord

Merknader

- Koble kun til A/V IN-terminalen på denne enheten. Ikke koble til andre terminaler som MIC IN eller REMOTE IN.
- Se instruksjonene som fulgte med A/V-enhetene for detaljer om tilkobling og bruk av A/V-enheten.

Installasjon

Fjerne monteringsfutteralet

Fjerne monteringsfutteralet ⑥ fra enheten før installasjon.

- 1 Sett inn begge frigjøringsnøkler ⑧ til de klikker, og dra ned monteringsfutteralet ⑥, og dra så opp enheten for å skille dem fra hverandre.

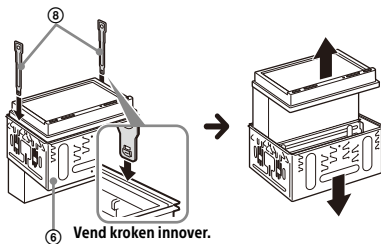

Montere enheten i dashboardet

- Før installasjon, sørg for at hakene på begge sider av monteringsfutteralet ⑥ er bøyd 3,5 mm innover.
- Se "Montere enheten i en japansk bil" (side 15) for japanske biler.

- 1 Plasser monteringsfutteralet ⑥ inni dashboardet, og bøy så klemmene utover for en tett passform.

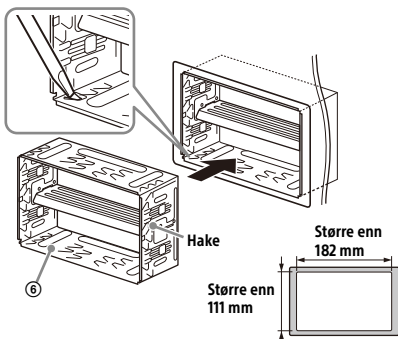

- 2 Montere enheten på monteringsfutteralet ⑥.

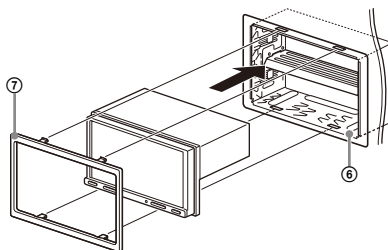

Merknader

- Hvis hakene er rette eller bøyd utover kan ikke enheten installeres på en sikker måte og kan komme løs.
- Sørg for at de 4 hakene på trimringen ⑦ er riktig satt i sporene på monteringsfutteralet ⑥.

Montere enheten i en japansk bil

Du kan kanskje ikke montere denne enheten i noen japanske biler. Kontakt Sony-forhandleren din hvis dette er tilfelle.

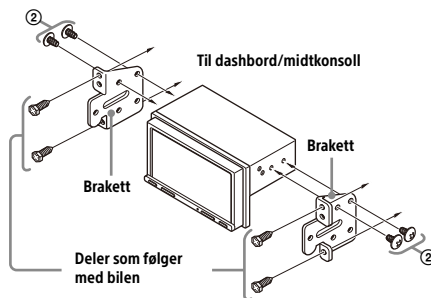

Når du monterer denne enheten i de forhåndsinstallerte brakettene på bilen, bruk monteringskruene ② i de riktige skru hullene basert på bilen din:

T for TOYOTA og N for NISSAN.

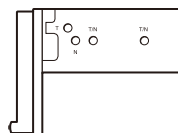

Merknad

Bruk kun monteringskruene ② for å forhindre feil.

Skifte sikringen

Når du skifter sikringen, bruk en med samme rangering som det som er oppgitt på den originale sikringen.

Hvis sikringen går, sjekk strømtilkoblingen og skift ut sikringen.

Hvis sikringen går igjen etter at den er skiftet kan det være en intern feil. Kontakt din nærmeste Sony-forhandler hvis dette er tilfelle.

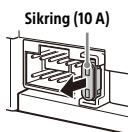

Ostrzeżenie

Ze względów bezpieczeństwa urządzenie należy zainstalować w desce rozdzielczej samochodu, ponieważ tylna część urządzenia nagrzewa się podczas użytkowania.

Aby uzyskać szczegółowe informacje, patrz „Połączenie/installacja” (strona 10).

Wyprodukowano w Tajlandii

Tabliczka znamionowa wskazująca napięcie robocze itp. znajduje się na spodzie obudowy.

Oznakowanie CE jest ważne tylko dla tych krajów, w których jest ono prawnie egzekwowane, głównie w krajach EOG (Europejski Obszar Gospodarczy) i w Szwajcarii.

OSTRZEŻENIE

Aby uniknąć pożaru lub porażenia prądem, nie należy wystawiać urządzenia na działanie deszczu lub wilgoci.

Aby uniknąć porażenia prądem, nie należy otwierać obudowy. Serwis należy zlecać tylko wykwalifikowanemu personelowi.

Uwaga dla klientów: poniższe informacje mają zastosowanie wyłącznie do urządzeń, które zostały wprowadzone do sprzedaży w krajach stosujących dyrektywy Unii Europejskiej

Produkt ten został wyprodukowany przez lub na zlecenie Sony Corporation.

Importer w UE: Sony Europe B.V.

Zapytania do importera w UE i zapytania dotyczące zgodności produktu w Europie należy kierować do autoryzowanego przedstawiciela producenta, Sony Belgium, bijkantoor van Sony Europe B.V., Da Vincilaan 7-D1, 1930 Zaventem, Belgia.



Sony Corporation niniejszym oświadcza, że to urządzenie jest zgodne z dyrektywą 2014/53/UE. Pełny tekst deklaracji zgodności UE jest dostępny pod następującym adresem internetowym: <https://compliance.sony.eu>



Pozbywanie się zużytych baterii i zużytego sprzętu elektrycznego i elektronicznego (stosowane w krajach Unii Europejskiej i w pozostałych krajach mających własne systemy zbiórki)

Ten symbol umieszczony na produkcie, baterii lub na opakowaniu oznacza, że ani produkt, ani bateria nie mogą być one traktowane jako odpad komunalny. W przypadku niektórych rodzajów baterii symbol ten może być stosowany w kombinacji z symbolem chemicznym. Symbol chemiczny ołowiu (Pb) stosuje się jako dodatkowe oznaczenie, jeśli bateria zawiera więcej niż 0,004% ołowiu. Odpowiednie zagospodarowanie zużytego sprzętu i zużytych baterii zapobiega potencjalnym zagrożeniom dla środowiska i zdrowia ludzi, do których mogłoby dojść w przypadku niewłaściwego obchodzenia się z tymi odpadami. Recykling materiałów pomaga chronić zasoby naturalne. W przypadku produktów, w których ze względu na bezpieczeństwo, poprawne działanie lub integralność danych wymagane jest stałe podłączenie do baterii, wymianę zużytej baterii należy zlecić wyłącznie wykwalifikowanemu personelowi stacji serwisowej. Aby mieć pewność, że bateria znajdująca się w zużytym sprzęcie elektrycznym i elektronicznym będzie właściwie zagospodarowana, należy dostarczyć sprzęt do odpowiedniego punktu zbiórki. W odniesieniu do wszystkich pozostałych zużytych baterii prosimy o zapoznanie się z rozdziałem instrukcji obsługi produktu o bezpiecznym demontażu baterii. Zużyta baterię należy dostarczyć do odpowiedniego punktu zbiórki. W celu uzyskania bardziej szczegółowych informacji na temat recyklingu baterii należy skontaktować się z lokalną jednostką samorządu terytorialnego, ze służbami zajmującymi się zagospodarowywaniem odpadów lub ze sklepem, w którym zakupiono produkt lub baterię.

Ostrzeżenie dla samochodów, w których stacyjka nie ma pozycji ACC

Nie należy instalować tego urządzenia w samochodzie, w którym nie ma pozycji ACC. Wyświetlacz urządzenia nie wyłącza się nawet po wyłączeniu zapłonu, co powoduje rozładowanie akumulatora.

Zastrzeżenie dotyczące usług oferowanych przez strony trzecie

Usługi oferowane przez strony trzecie mogą zostać zmienione, zawieszono lub zakończone bez uprzedniego powiadomienia. Firma Sony nie ponosi żadnej odpowiedzialności w przypadku tego rodzaju sytuacji.

Ważna uwaga

Przeostroga

W ŻADNYM PRZYPADKU FIRMA SONY NIE PONOSI ODPOWIEDZIALNOŚCI ZA JAKIEKOLWIEK PRZYPADKOWE, POŚREDNIE LUB WTÓRNE SZKODY LUB INNE SZKODY, W TYM MIĘDZY INNYMI UTRATĘ ZYSKÓW, UTRATĘ DOCHODÓW, UTRATĘ DANYCH, UTRATĘ MOŻLIWOŚCI WYKORZYSTANIA PRODUKTU LUB JAKICHKOLWIEK POWIĄZANYCH URZĄDZEŃ, CZAS PRZESTOJU, CZAS NABYWCY ZWIĄZANY Z NINIEJSZYM PRODUKTEM LUB WYNIKAJĄCY Z UŻYCIA NINIEJSZEGO PRODUKTU, JEGO SPRZĘTU I/ LUB OPROGRAMOWANIA.

Szanowny kliencie, ten produkt zawiera nadajnik radiowy.

Zgodnie z regulaminem EKG nr 10, producenci pojazdów mogą ustanowić szczególne warunki dla instalacji nadajników radiowych w pojazdach. Przed zainstalowaniem tego produktu w pojeździe należy sprawdzić instrukcję obsługi pojazdu lub skontaktować się z producentem pojazdu lub sprzedawcą pojazdu.

Połączenia alarmowe

Ten samochodowy zestaw głośnomówiący BLUETOOTH i urządzenie elektroniczne podłączone do zestawu głośnomówiącego działają w oparciu o sygnały radiowe, sieci komórkowe i naziemne, a także funkcje zaprogramowane przez użytkownika, których działania nie można zagwarantować w każdych warunkach.

W związku z tym nie należy polegać wyłącznie na jakimkolwiek urządzeniu elektronicznym w celu zagwarantowania kluczowej komunikacji (np. w nagłych wypadkach medycznych).

Informacje o komunikacji BLUETOOTH

- Mikrofale emitowane przez urządzenie BLUETOOTH mogą wpływać na działanie elektronicznych urządzeń medycznych. Należy wyłączyć niniejsze urządzenie i inne urządzenia BLUETOOTH w następujących miejscach, gdyż w przeciwnym razie może dojść do wypadku.
 - w miejscach, w których obecny jest gaz łatwopalny, w szpitalu, pociągu, samolocie lub na stacji benzynowej
 - w pobliżu drzwi automatycznych lub alarmów pożarowych
- To urządzenie obsługuje funkcje zabezpieczeń zgodne ze standardem BLUETOOTH w celu zagwarantowania bezpiecznego połączenia wtedy, gdy używana jest technologia bezprzewodowa BLUETOOTH, ale w zależności od okoliczności, zabezpieczenia mogą nie być wystarczające. Należy zachować ostrożność podczas komunikacji z użyciem technologii bezprzewodowej BLUETOOTH.
- Nie ponosimy żadnej odpowiedzialności za ujawnienia informacji podczas komunikacji BLUETOOTH.

W przypadku pytań lub problemów dotyczących urządzenia, których nie omówiono w tej instrukcji, należy z najbliższym sprzedawcą produktów firmy Sony.

Urządzenie główne

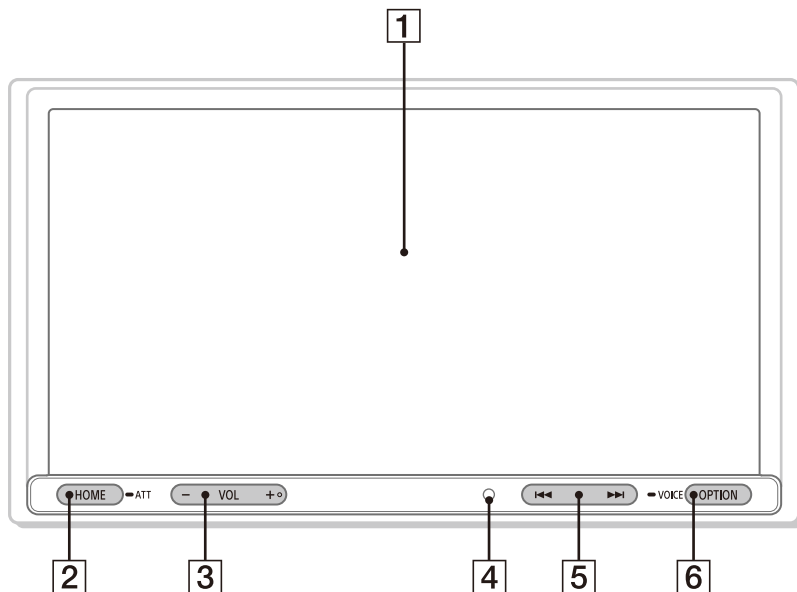

Na przycisku VOL (głośność) + znajduje się wypukłość.

1 Wyświetlacz / ekran dotykowy

2 HOME

Wyświetla ekran HOME (strona 5).

● ATT (tłumienie)

Naciśnij i przytrzymaj przez 1 sekundę, aby przytłumić dźwięk.

Aby anulować, naciśnij i przytrzymaj ponownie lub naciśnij VOL +.

3 VOL (głośność) +/-

4 Odbiornik pilota zdalnego sterowania

5 ◀◀/▶▶ (poprzedni/następny)

Działanie różni się w zależności od wybranego źródła:

- [Radio]/[DAB+]: wybór zaprogramowanej stacji.

- [USB]/[Bluetooth]: przejście do poprzedniego/następnego pliku.

Naciśnij i przytrzymaj:

- [Radio]: automatyczne dostrajanie do stacji (SEEK+/SEEK-).

- [DAB+]: wybór stacji (gdy opcja [Seek By] jest ustawiona na [A-Z])/wyszukiwanie stacji (gdy opcja [Seek By] jest ustawiona na [Station Gp]).

- [USB]/[Bluetooth]: przewijanie do tyłu/ przewijanie do przodu.

6 OPTION

Wyświetla ekran OPTION (strona 5).

● VOICE

Naciśnij i przytrzymaj, aby aktywować funkcję poleceń głosowych dla Apple CarPlay i Android Auto™.

Wyświetlane ekrany

Ekran odtwarzania:

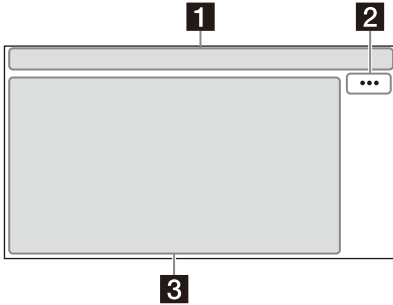



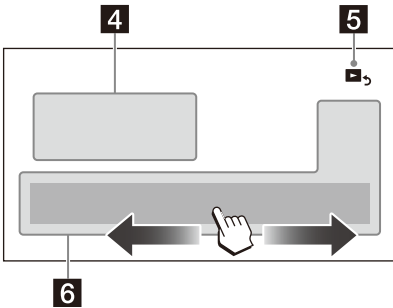



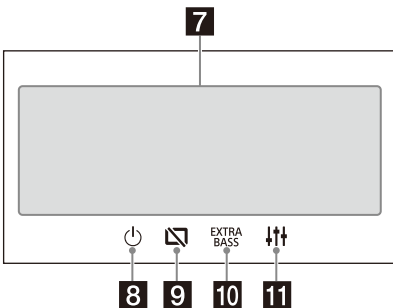



Ekran HOME:



Ekran OPTION:



1 Wskazanie stanu

-  Świeci się, gdy dźwięk jest tłumiony.
-  Świeci się, gdy dostępna jest funkcja AF (alternatywne częstotliwości).
-  Świeci się, gdy dostępne są bieżące informacje o ruchu drogowym (TA: informacje drogowe).
-  Świeci się, gdy dostępny jest komunikat DAB.
-  Wskazuje stan siły sygnału odbiornika radiowego DAB.
-  Świeci się, gdy sygnał Bluetooth® jest włączony. Miga, gdy połączenie jest w toku.
-  Świeci się, gdy dostępne jest odtwarzanie z urządzenia audio po włączeniu A2DP (Advanced Audio Distribution Profile).
-  Świeci się, gdy dostępne są rozmowy w trybie głośnomówiącym po włączeniu HFP (Handsfree Profile).
-  Wskazuje stan siły sygnału podłączonego telefonu komórkowego.
-  Wskazuje stan naładowania akumulatora podłączonego telefonu komórkowego.

2 ... (opcja źródła)

Otwiera menu opcji źródła. Dostępne elementy różnią się w zależności od źródła.

3 Obszar specyficzny dla aplikacji

Wyświetla elementy sterowania odtwarzaniem / wskazania lub pokazuje stan urządzenia. Wyświetlane elementy różnią się w zależności od źródła.

4 Zegar

Wskazuje czas, który został ustawiony w ustawieniach.

5 (powrót do ekranu odtwarzania)











Przełącza pomiędzy ekranem HOME a ekranem odtwarzania.

6 Klawisze wyboru źródeł i ustawień

Zmienia źródło lub wprowadza różne ustawienia.

Przesuń palcem, aby wybrać ikonę ustawień i inne ikony.

Dotknij ikony źródła, które chcesz wybrać.

 Android Auto	 Apple CarPlay	 Radio
 DAB+	 Bluetooth	 Phone
 USB	 WebLink	 A/V IN
 Rear Camera	 Settings	

7 Klawisze wyboru dźwięku

Umożliwiają zmianę dźwięku.

8 (gotowość)

Przełącza urządzenie w tryb gotowości (ładowanie USB wciąż jest dostępne). Aby wznović, naciśnij dowolny przycisk.

9 (monitor wyłączony)

Wyłącza monitor. Gdy monitor jest wyłączony, dotknij dowolnej części wyświetlacza, aby go ponownie włączyć.

10 (EXTRA BASS)

Zmienia ustawienie EXTRA BASS.

11 (EQ10/subwoofer)



Zmienia ustawienie EQ10/subwoofer.

Podstawowa obsługa

Parowanie z urządzeniem BLUETOOTH

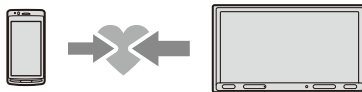
Przy pierwszym podłączeniu urządzenia BLUETOOTH wymagana jest wzajemna rejestracja (zwana „parowaniem”). Parowanie umożliwia temu urządzeniu i innym urządzeniom wzajemne rozpoznawanie się.



- 1 Naciśnij HOME, a następnie dotknij [Settings] → [Bluetooth] → [Bluetooth Connection] → [ON] → [Pairing].
 miga, gdy urządzenie jest w trybie gotowości do parowania.
- 2 Wykonaj parowanie w urządzeniu BLUETOOTH, aby wykryło to urządzenie.
- 3 Wybierz nazwę modelu wyświetlaną na wyświetlaczu urządzenia BLUETOOTH*. Podczas parowania symbol  świeci się.

* Jeśli wymagane jest wprowadzenie klucza dostępu w urządzeniu BLUETOOTH, wprowadź [0000].

Anulowanie trybu demonstracyjnego

- 1 Naciśnij HOME, a następnie dotknij [Settings].
- 2 Dotknij [General], a następnie dotknij [Demo], aby ustawić na [OFF].
- 3 Aby wyjść z menu ustawień, dotknij dwukrotnie  (wstecz).

Aktualizowanie oprogramowania sprzętowego

Aby zaktualizować oprogramowanie sprzętowe, należy odwiedzić witrynę pomocy technicznej, a następnie podstępować zgodnie z instrukcjami online.

URL: <https://www.sony.eu/support>

Uwaga

Podczas aktualizacji nie należy odłączać urządzenia USB.

Dodatkowe informacje

Środki ostrożności

- Antena wysuwa się automatycznie.
- W przypadku przenoszenia prawa własności lub złomowania samochodu z zainstalowanym urządzeniem, należy przywrócić wszystkie ustawienia do ustawień fabrycznych, wykonując procedurę przywracania ustawień fabrycznych.
- Nie należy rozpryskiwać cieczy na urządzenie.

Uwagi dotyczące bezpieczeństwa

- Należy przestrzegać lokalnych przepisów ruchu drogowego, prawa i regulacji.
- Podczas jazdy
 - Nie należy oglądać ani obsługiwać urządzenia, ponieważ może to prowadzić do rozproszenia uwagi i spowodować wypadek. Należy zaparkować samochód w bezpiecznym miejscu, aby oglądać lub obsługiwać urządzenie.
 - Nie używać funkcji konfiguracji ani żadnej innej funkcji, która mogłaby odwrócić uwagę od drogi.
 - Podczas cofania samochodem należy pamiętać, aby spojrzeć wstecz i uważnie obserwować otoczenie, nawet jeśli kamera cofania jest podłączona. Nie należy polegać wyłącznie na kamerze cofania.
- Podczas obsługi
 - Nie wkładać rąk, palców ani ciał obcych do urządzenia, ponieważ może to spowodować obrażenia ciała lub uszkodzenie urządzenia.
 - Małe elementy należy trzymać poza zasięgiem dzieci.
 - Należy zapinać pasy bezpieczeństwa, aby uniknąć obrażeń w przypadku nagłego ruchu samochodu.

Zapobieganie wypadkowi

Zdjęcia pojawiają się dopiero po zaparkowaniu samochodu i zaciągnięciu hamulca postojowego.

Jeśli samochód zacznie się poruszać podczas odtwarzania wideo, wyświetlana jest następująca przestroga i nie można oglądać wideo.

[Video blocked for your safety.]

Nie używać urządzenia ani nie obserwować monitora podczas jazdy.

Uwagi dotyczące panelu LCD

- Nie moczyć panelu LCD ani nie wystawiać go na działanie płynów. Grozi to awarią.
- Nie naciskać mocno panelu LCD, ponieważ może to zniekształcić obraz lub spowodować nieprawidłowe działanie (np. obraz może być niewyraźny lub panel LCD może zostać uszkodzony).
- Nie dotykać panelu przedmiotami innymi niż palec, ponieważ może to uszkodzić panel LCD lub doprowadzić do jego pęknięcia.
- Wyciszyć panel LCD suchą, miękką ściereczką. Nie używać rozpuszczalników, takich jak benzyna, rozcieńczalnik, dostępne w handlu środki czyszczące lub aerozol antystatyczny.
- Nie używać urządzenia poza zakresem temperatur od 0°C do 40°C.
- Jeśli samochód został zaparkowany w zimnym lub gorącym miejscu, obraz może nie być wyraźny. Jednak monitor nie jest uszkodzony, a obraz stanie się wyraźny po tym, jak temperatura w samochodzie wróci do normy.
- Na monitorze mogą pojawić się niebieskie, czerwone lub zielone statyczne kropki. Są to tak zwane „jasne punkty” i mogą wystąpić przypadku każdego wyświetlacza LCD. Panel LCD jest precyzyjnie wyprodukowany, a ponad 99,99% jego segmentów działa prawidłowo. Jednakże możliwe jest, że niewielki procent (zazwyczaj 0,01%) segmentów może nie świecić prawidłowo. Nie przeszkadza to jednak w oglądaniu.



Uwagi dotyczące ekranu dotykowego

- To urządzenie wykorzystuje rezystancyjny ekran dotykowy. Dotknij ekranu bezpośrednio palcem.
- Obsługa wielodotykowa nie jest wspierana przez to urządzenie.
- Nie należy dotykać ekranu ostrymi przedmiotami, takimi jak igła, długopis lub paznokiec. Obsługa rysikiem nie jest wspierana przez to urządzenie.
- Nie wolno dopuścić, by jakiegokolwiek przedmioty dotknęły ekranu dotykowego. Jeśli ekran zostanie dotknięty przez przedmiot inny niż czubek palca, urządzenie może nie reagować prawidłowo.
- Ponieważ w ekranie zastosowano szkło, nie należy narażać urządzenia na silne wstrząsy. Jeśli na ekranie wystąpią pęknięcia lub odpryski, nie należy dotykać uszkodzonej części, ponieważ może to spowodować obrażenia.
- Należy trzymać inne urządzenia elektryczne z dala od ekranu dotykowego. Mogą doprowadzić do nieprawidłowego działania ekranu dotykowego.

Informacje na temat urządzenia iPhone

- **Zgodne modele urządzeń iPhone:** iPhone SE (2. generacji), iPhone 11 Pro Max, iPhone 11 Pro, iPhone 11, iPhone XS Max, iPhone XS, iPhone XR, iPhone X, iPhone 8 Plus, iPhone 8, iPhone 7 Plus, iPhone 7, iPhone SE, iPhone 6s Plus, iPhone 6s, iPhone 6 Plus, iPhone 6, iPhone 5s
- Użycie oznaczenia Made for Apple oznacza, że akcesorium zostało zaprojektowane specjalnie do połączenia z produktami Apple określonymi w oznaczeniu i zostało certyfikowane przez programistę, że spełnia standardy wydajności firmy Apple. Firma Apple nie ponosi odpowiedzialności za działanie opisywanego urządzenia, ani za jego zgodność z normami i obowiązującymi przepisami dotyczącymi bezpieczeństwa. Należy pamiętać, że współpraca tego akcesorium z produktem firmy Apple może mieć wpływ na funkcjonowanie łączności bezprzewodowej.

Informacja dotycząca licencji

Ten produkt zawiera oprogramowanie używane przez firmę Sony na podstawie umowy licencyjnej z właścicielem praw autorskich. Jesteśmy zobowiązani poinformować klientów o treści tej umowy zgodnie z wymaganiami właściciela praw autorskich do oprogramowania. Aby uzyskać szczegółowe informacje na temat licencji oprogramowania, wybierz [Settings] → [General] → [Open Source Licenses].

W przypadku pytań lub problemów dotyczących urządzenia, których nie omówiono w tej instrukcji obsługi, należy skontaktować się z najbliższym sprzedawcą produktów firmy Sony.

Dane techniczne

Sekcja monitora

Typ wyświetlacza: panoramiczny monitor kolorowy LCD

Wymiary: 17,6 cm/ 6,95 cala

System: aktywna matryca TFT

Liczba pikseli:

1 152 000 pikseli (800 × 3 (RGB) × 480)

System kolorów:

PAL/NTSC automatycznie wybierany dla złącza CAMERA IN

Sekcja odbiornika radiowego

DAB/DAB+

Zakres strojenia: 174,928 MHz – 239,200 MHz

Złącze antenowe:

Złącze anteny zewnętrznej

FM

Zakres strojenia: 87,5 MHz – 108,0 MHz

Czułość użyteczna: 7 dBf

Stosunek sygnału do szumu: 70 dB (mono)

Separacja dla 1 kHz: 45 dB

AM

Zakres strojenia: 531 kHz – 1 602 kHz

Czułość: 32 µV

Sekcja odtwarzacza USB

Interfejs: USB (duża szybkość)

Prąd maksymalny: 1,5 A

Sekcja A/V IN

System kolorów:

PAL/NTSC automatycznie wybierany dla złącza A/V IN

Komunikacja bezprzewodowa

System łączności:

Standard BLUETOOTH wersja 3.0

Wyjście:

Standard BLUETOOTH klasa mocy 2

(maks. przewodzona moc +1 dBm)

Maksymalny zasięg łączności*1:

W linii wzroku ok. 10 m

Pasma częstotliwości:

Pasmo 2,4 GHz (2,4000 GHz – 2,4835 GHz)

Metoda modulacji: FHSS

Zgodne profile BLUETOOTH*2:

A2DP (Advanced Audio Distribution Profile) 1.3

AVRCP (Audio Video Remote Control Profile) 1.3

HFP (Handsfree Profile) 1.6

PBAP (Phone Book Access Profile) 1.1

Odpowiedni kodek: SBC, AAC

*1 Faktyczny zasięg zależy od takich czynników jak przeszkody między urządzeniami, pola magnetyczne wokół kuchenki mikrofalowej, elektryczność statyczna, czułość odbioru, parametry anteny, system operacyjny, oprogramowanie użytkowe itp.

*2 Profile standardu BLUETOOTH określają cele nawiązanej łączności BLUETOOTH między urządzeniami.

Sekcja wzmacniacza mocy

Wyjścia: wyjścia głośników

Impedancja głośnika: 4 Ω – 8 Ω

Maksymalna moc wyjściowa: 55 W \times 4 (przy 4 Ω)

Ogólne

Wymagania dotyczące zasilania: akumulator samochodowy 12 V DC (minus na masie)

Znamionowy pobór prądu: 10 A

Wymiary:

ok. 178 mm \times 100 mm \times 139 mm (s/w/g)

Wymiary montażowe:

ok. 182 mm \times 111 mm \times 120 mm (s/w/g)

Masa: ok. 1,0 kg

Zawartość opakowania:

Urządzenie główne (1)

Części instalacji i podłączania (1 zestaw)

Szczegółowe informacje można uzyskać u sprzedawcy.

Projekt i dane techniczne mogą ulec zmianie bez powiadomienia.

Prawa autorskie

Znak towarowy i logo Bluetooth® są zarejestrowanymi znakami towarowymi będącymi własnością Bluetooth SIG, Inc., a korzystanie z tego znaku przez Sony Group Corporation i spółki zależne odbywa się na zasadach licencji. Inne znaki towarowe i nazwy handlowe należą do ich odpowiednich właścicieli.

Windows Media jest zastrzeżonym znakiem towarowym lub znakiem towarowym firmy Microsoft Corporation w Stanach Zjednoczonych i/ lub innych krajach.

Ten produkt jest chroniony przez pewne prawa własności intelektualnej firmy Microsoft Corporation. Użycie lub dystrybucja takiej technologii poza tym produktem jest zabroniona bez licencji firmy Microsoft lub autoryzowanego oddziału firmy Microsoft.

Apple i iPhone są znakami towarowymi firmy Apple Inc., zarejestrowanymi w Stanach Zjednoczonych i innych krajach.

Apple CarPlay to znak towarowy firmy Apple Inc.

Android Auto to znak towarowy Google LLC.

WebLink to zastrzeżony znak towarowy Abalta Technologies, Inc. w Stanach Zjednoczonych i znak towarowy w innych krajach.

Wszelkie inne znaki towarowe są własnością odpowiednich właścicieli.

Przestrogi

- Nie należy instalować tego urządzenia w samochodzie, w którym nie ma pozycji ACC. Wyświetlacz urządzenia nie wyłączy się nawet po wyłączeniu zapłonu, co powoduje rozładowanie akumulatora.
- **Wszystkie przewody uziemienia należy poprowadzić do wspólnego punktu uziemienia.**
- Nie wolno dopuścić, aby przewody zostały przyszczyknięte pod śrubą ani pochwycone przez ruchome części (np. stelaż fotela).
- Przed wykonaniem połączeń należy wyłączyć zapłon samochodu, aby uniknąć zwarcia.
- Podłączyć przewody zasilające ① do urządzenia i głośników przed podłączeniem do złącza zasilania pomocniczego.
- Należy pamiętać o zabezpieczeniu wszystkich luźnych, niepodłączonych przewodów taśmą elektryczną.
- Należy uważnie wybrać miejsce instalacji, aby urządzenie nie zakłócało normalnej jazdy.
- Należy unikać instalowania urządzenia w miejscach narażonych na kurz, brud, nadmierne wibracje lub wysoką temperaturę, takich jak w bezpośrednim świetle słonecznym lub w pobliżu kanałów grzejnych.
- Należy używać wyłącznie dostarczonego sprzętu montażowego, aby instalacja była bezpieczna.

Uwaga dotycząca przewodu zasilającego (żółty)

Podczas podłączania tego urządzenia wraz z innymi komponentami systemu stereo, natężenie prądu obwodu samochodowego, do którego podłączone jest urządzenie, musi być wyższe niż suma wartości znamionowych bezpieczników każdego elementu.

Uwaga dotycząca instalacji w samochodach z systemem Start-Stop

Urządzenie może się ponownie uruchomić podczas uruchamiania silnika w wyniku działania systemu Start-Stop. W takim przypadku należy wyłączyć system Start-Stop w samochodzie.

Uwaga dotycząca instalacji w samochodach z systemem elektrycznego hamulca postojowego

W samochodach z elektrycznymi hamulcami postojowymi niektóre powiązane funkcje (takie jak funkcja blokowania wideo) mogą nie działać prawidłowo.

Regulacja kąta montażu

Kąt montażu nie powinien przekraczać 30°.

Lista części do instalacji

① Przewody zasilające (1)



② Śruby mocujące (5 × maks. 9 mm) (4)



③ Mikrofon (1)



④ Podstawa do montażu na płaskiej powierzchni (1)



⑤ Taśma dwustronna (1)



⑥ Tuleja montażowa (1)

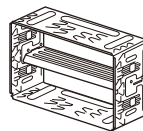

⑦ Ramka ozdobna (1)

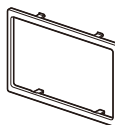

⑧ Klucze zwalniające (2)



- Ta lista części nie obejmuje całej zawartości opakowania.
- Tuleja montażowa ⑥ jest przymocowana do urządzenia w chwili dostawy. Przed zamontowaniem urządzenia należy użyć kluczy zwalniających ⑧ w celu zdjęcia tulei montażowej ⑥ z urządzenia. Szczegółowe informacje w rozdziale „Zdejmowanie tulei montażowej” (strona 15).
- Klucze zwalniające ⑧ należy zachować na przyszłość, ponieważ są one również niezbędne do wyjęcia urządzenia z samochodu.

Połączenia

- Aby uniknąć zwarcia, zaizoluj przewody za pomocą osłony lub taśmy.
- Pamiętaj, że urządzenie może ulec uszkodzeniu, jeżeli zostanie podłączone nieprawidłowo lub w wyniku wystąpienia zwarcia w przewodach.

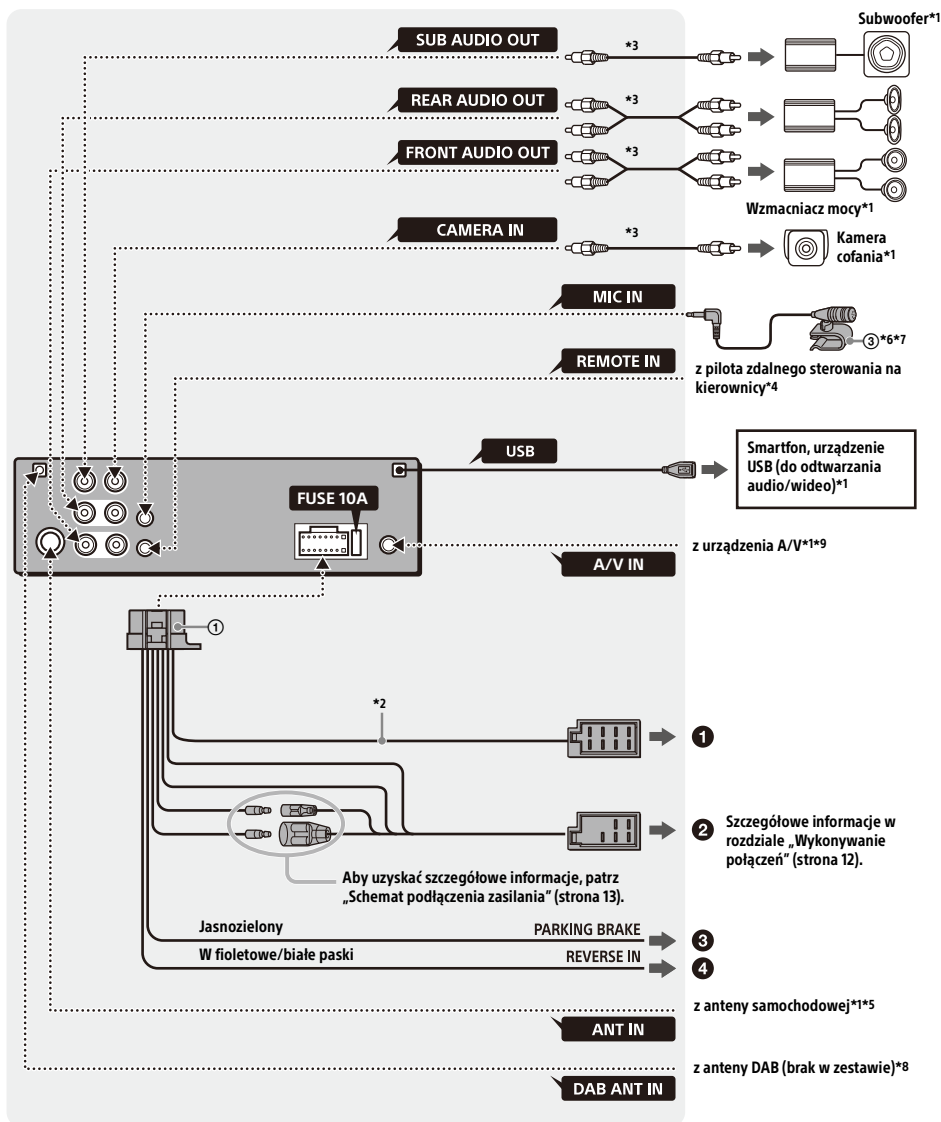

- *1 Brak w zestawie
- *2 Impedancja głośnika: 4 Ω do 8 Ω \times 4
- *3 Przewód styku RCA (brak w zestawie)
- *4 W zależności od typu samochodu, użyj przejściówki do pilota zdalnego sterowania na kierownicę (brak w zestawie).
Aby uzyskać szczegółowe informacje na temat używania pilota zdalnego sterowania na kierownicy, patrz „Używanie pilota zdalnego sterowania na kierownicy” (strona 14).
- *5 W zależności od typu samochodu należy użyć przejściówki (brak w zestawie), jeśli złącze antenowe nie pasuje.
- *6 Niezależnie od tego, czy mikrofon jest używany, czy nie, przewód wejściowy mikrofonu należy poprowadzić tak, aby nie przeszkadzał w prowadzeniu pojazdu. Należy zabezpieczyć przewód za pomocą zacisku itp., jeśli jest on zainstalowany wokół stóp.
- *7 Aby uzyskać szczegółowe informacje na temat instalacji mikrofonu, patrz „Instalowanie mikrofonu” (strona 13).
- *8 Ustaw [Antenna Power] na [ON] (ustawienie domyślne) lub [OFF] w zależności od rodzaju anteny DAB (brak w zestawie).
Maks. prąd zasilania 0,1 A
- *9 Aby uzyskać szczegółowe informacje na temat używania urządzenia A/V, patrz „Używanie urządzenia A/V” (strona 14).

Wykonywanie połączeń

Jeśli zasilana antena nie ma skrzynki przekątnikowej, podłączenie urządzenia za pomocą przewodów zasilających ① może doprowadzić do uszkodzenia anteny.

① Do złącza głośnika w samochodzie

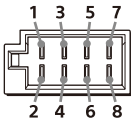

1	Głośnik tylny (prawy)	⊕	Fioletowy
2		⊖	W fioletowe/ czarne paski
3	Głośnik przedni (prawy)	⊕	Szary
4		⊖	W szare/ czarne paski
5	Głośnik przedni (lewy)	⊕	Biały
6		⊖	W białe/ czarne paski
7	Głośnik tylny (lewy)	⊕	Zielony
8		⊖	W zielone/ czarne paski

② Do złącza zasilania w samochodzie

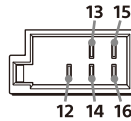

12	ciągłe zasilanie	Żółty
13	sterowanie zasilaną anteną/ wzmacniaczem mocy (REM OUT)	W niebieskie/ białe paski
14	przełączane zasilanie oświetlenia	W pomarańczowe/ białe paski
15	przełączane zasilanie	Czerwony
16	ziemięcie	Czarny

③ Do przewodu przełącznika hamulca postojowego

Pozycja montażowa przewodu przełącznika hamulca postojowego zależy od samochodu. Należy pamiętać, aby podłączyć przewód hamulca postojowego (jasnozielony) z wiązki przewodów zasilających ① do przewodu przełącznika hamulca postojowego.

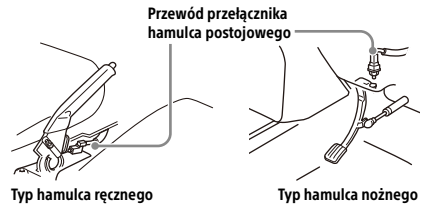

④ Do złącza zasilania +12 V przewodu tylnego światła samochodu (tylko przy podłączeniu kamery cofania)

Podłączenie kamery cofania

Przed użyciem wymagana jest instalacja kamery cofania (brak w zestawie).

Połączenie podtrzymania pamięci

Po podłączeniu żółtego przewodu zasilającego zasilanie będzie zawsze dostarczane do obwodu pamięci nawet po wyłączeniu zapłonu.

Podłączenie głośników

- Przed podłączeniem głośników należy wyłączyć urządzenie.
- Należy użyć głośników o impedancji od 4 Ω do 8 Ω i odpowiedniej mocy, aby uniknąć uszkodzenia.

Schemat podłączenia zasilania

Należy sprawdzić złącze zasilania dodatkowego samochodu i dopasować połączenia przewodów w zależności od samochodu.

Złącze zasilania dodatkowego

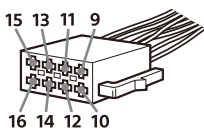

Wspólne połączenie

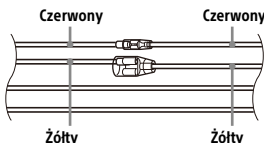

12	ciągłe zasilanie	Żółty
15	przełączane zasilanie	Czerwony

Gdy pozycje czerwonego i żółtego przewodu są odwrócone

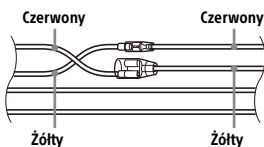

12	przełączane zasilanie	Żółty
15	ciągłe zasilanie	Czerwony

Dla samochodów, w których stacyjka nie ma pozycji ACC

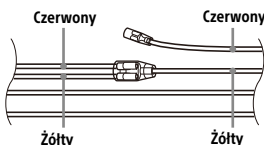

Po prawidłowym dopasowaniu połączeń i przełączeniu przewodów zasilających należy podłączyć urządzenie do zasilania samochodu. W przypadku jakichkolwiek pytań lub problemów związanych z podłączeniem urządzenia, które nie są opisane w niniejszej instrukcji, należy skonsultować się ze sprzedawcą samochodu.

Instalowanie mikrofonu

Aby przechwycić głos podczas rozmowy w trybie głośnomówiącym, należy zainstalować mikrofon ③.

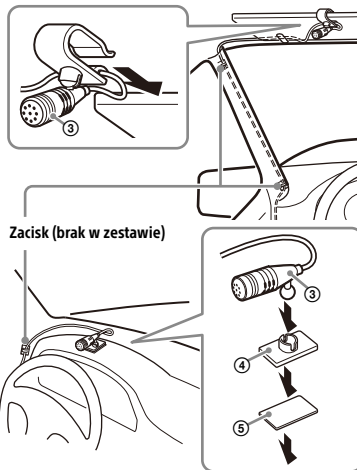

Przeostrog

- Jeśli przewód owinie się wokół kolumny kierownicy lub dźwigni zmiany biegów, stanowi to duże zagrożenie. Należy pamiętać, aby przewód oraz inne elementy nie przeszkadzały w prowadzeniu pojazdu.
- Jeśli w samochodzie znajdują się poduszki powietrzne lub jakiegolwiek inne elementy amortyzujące, przed instalacją należy skontaktować się ze sklepem, w którym zakupiono ten element, bądź ze sprzedawcą samochodów.

Uwagi

- Podczas montażu na desce rozdzielczej należy ostrożnie zdjąć klips z mikrofonu ③, a następnie podłączyć podstawę do montażu na płaskiej powierzchni ④ do mikrofonu ③.
- Przed przyklejeniem taśmy dwustronnej ⑤ należy wyczyścić powierzchnię deski rozdzielczej suchą ściereczką.

Używanie pilota zdalnego sterowania na kierownicy

Podczas używania pilota zdalnego sterowania na kierownicy

Przed użyciem wymagana jest instalacja przewodu połączeniowego RC-SR1 (brak w zestawie).

- 1 Aby włączyć pilota zdalnego sterowania na kierownicy, wybierz [General] → [Steering Control] → [Custom] →  i dokonaj rejestracji.

Po zakończeniu rejestracji, pilot zdalnego sterowania na kierownicy będzie dostępny.

Uwagi dotyczące instalacji przewodu połączeniowego RC-SR1 (brak w zestawie)

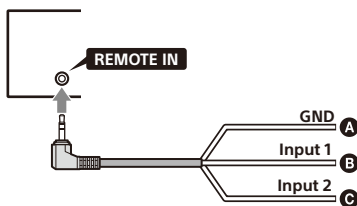

- A** czarny
- B** zielony
- C** brązowy

- Przed zainstalowaniem, włącz zapłon samochodu, a następnie sprawdź, czy przyciski sterowania na kierownicy działają poprawnie.
- Zapoznaj się z informacjami dostępnymi na stronie pomocy technicznej, a następnie prawidłowo podłącz każdy przewód do odpowiednich przewodów. Niewłaściwe podłączenie może doprowadzić do uszkodzenia urządzenia.
URL: <https://www.sony.eu/support>
- Zaleca się skonsultowanie się ze sprzedawcą lub doświadczonym technikiem w celu uzyskania pomocy.
- RC-SR1 może nie być sprzedawany w Twoim kraju lub regionie.

Podczas używania przejściówki do pilota zdalnego sterowania na kierownicy

W zależności od typu samochodu, użyj przejściówki do pilota zdalnego sterowania na kierownicę (brak w zestawie).

- 1 Ustaw [Steering Control] w [General] na [Preset].

Przejściówka do pilota zdalnego sterowania na kierownicę jest włączona.

Używanie urządzenia A/V

Instalacja przewodu mini-jack A/V (brak w zestawie) jest wymagana przed użyciem.

- 1 Podłącz zainstalowany przewód mini-jack A/V do złącza wyjścia wideo urządzenia A/V.

Nie podłączaj do złącza wejścia wideo urządzenia A/V.

- 2 Naciśnij HOME, a następnie dotknij [A/V IN].

PRZESTROGA

Do okablowania należy użyć przewodu mini-jack A/V (brak w zestawie). Użycie innych przewodów z różnymi położeniami okablowania może spowodować zakłócenia obrazu i dźwięku.

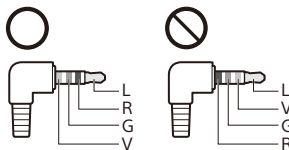

- L: lewy dźwięk (biały)
- R: prawy dźwięk (czerwony)
- V: wideo (żółty)
- G: Uziemienie

Uwagi

- Podłączaj tylko do złącza A/V IN tego urządzenia. Nie podłączaj do innych złączy, takich jak MIC IN lub REMOTE IN.
- Zapoznaj się z instrukcjami dostarczonymi z urządzeniami A/V, aby uzyskać szczegółowe informacje na temat podłączania i używania urządzenia A/V.

Instalacja

Zdejmowanie tulei montażowej

Przed instalacją urządzenia należy zdjąć tuleję montażową ⑥ z urządzenia.

- 1 Należy włożyć oba klucze zwalniające ⑧, aż do usłyszenia kliknięcia, następnie należy ściągnąć tuleję montażową ⑥ w dół i pociągnąć urządzenie do góry, aby rozdzielić.

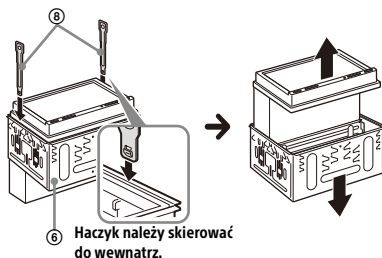

Montaż urządzenia w desce rozdzielczej

- Przed instalacją należy upewnić się, że zaczepy po obu stronach tulei montażowej ⑥ są zgięte do wewnątrz na 3,5 mm.
- W przypadku japońskich samochodów, patrz „Montaż urządzenia w japońskim samochodzie” (strona 15).

- 1 Ustawić tuleję montażową ⑥ w desce rozdzielczej, a następnie zdjąć wewnątrz deski rozdzielczej, a następnie odgiąć zaczepy na zewnątrz, aby zapewnić ciasne dopasowanie.

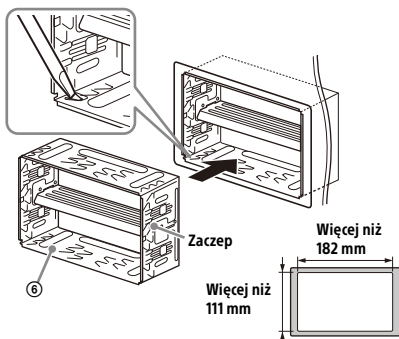

- 2 Zamontować urządzenie na tulei montażowej ⑥.

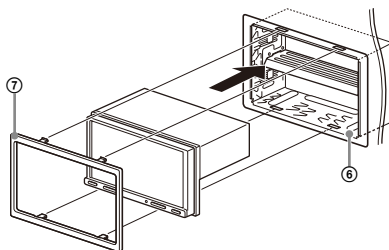

Uwagi

- Jeśli zaczepy są proste lub wygięte na zewnątrz, urządzenie nie zostanie bezpiecznie zainstalowane i się wypięć.
- Upewnij się, że 4 zaczepy ramki ozdobnej ⑦ są prawidłowo zaczepione w szczelinach tulei montażowej ⑥.

Montaż urządzenia w japońskim samochodzie

Montaż tego urządzenia w niektórych japońskich samochodach może nie być możliwy. W takim przypadku należy skontaktować się ze sprzedawcą produktów firmy Sony.

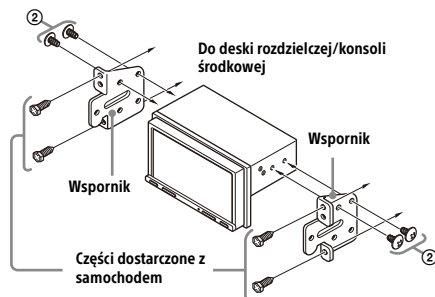

Podczas montażu tego urządzenia do wstępnie zainstalowanych w samochodzie wsporników, należy użyć śrub mocujących ② w odpowiednich otworach na śruby, stosownie do samochodu: T dla TOYOTA i N dla NISSAN.

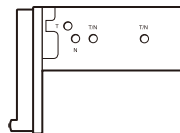

Uwaga

Aby zapobiec nieprawidłowemu działaniu, należy dokonać montażu wyłącznie z użyciem śrub mocujących ②.

Wymiana bezpiecznika

Przy wymianie bezpiecznika należy użyć bezpiecznika o odpowiedniej liczbie amperów, która została podana na oryginalnym bezpieczniku.

Jeśli bezpiecznik przepali się, należy sprawdzić połączenie zasilania i wymienić bezpiecznik.

Jeśli bezpiecznik ponownie przepali się po wymianie, może to oznaczać awarię wewnętrzną. W takim przypadku należy skontaktować się z najbliższym sprzedawcą produktów firmy Sony.

Bezpiecznik (10 A)

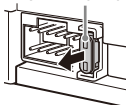



Български

С настоящото, Sony Corporation декларира, че това оборудване е в съответствие с Директива 2014/53/EU.

Цялостният текст на ЕС декларацията за съответствие може да се намери на следния интернет адрес:

<https://compliance.sony.eu>

Hrvatski

Sony Corporation ovime izjavljuje da je ova oprema u skladu s Direktivom 2014/53/EU.

Cjeloviti tekst EU izjave o skladnosti dostupan je na sljedećoj internetskoj adresi:

<https://compliance.sony.eu>

Česky

Sony Corporation tímto prohlašuje, že toto zařízení je v souladu se směrnicí 2014/53/EU.

Úplné znění EU prohlášení o shodě je k dispozici na této internetové adrese:

<https://compliance.sony.eu>

Dansk

Herved erklærer Sony Corporation, at dette udstyr er i overensstemmelse med direktiv 2014/53/EU.

Den fulde ordlyd af EU-overensstemmelseserklæringen er tilgængelig på følgende internetadresse:

<https://compliance.sony.eu>

Nederlands

Hierbij verklaart Sony Corporation dat deze radioapparatuur conform is met Richtlijn 2014/53/EU.

De volledige tekst van de EU-conformiteitsverklaring kan worden geraadpleegd op het volgende internetadres:

<https://compliance.sony.eu>

English

Hereby, Sony Corporation declares that this equipment is in compliance with Directive 2014/53/EU.

The full text of the EU declaration of conformity is available at the following internet address:

<https://compliance.sony.eu>

Eesti keel

Käesolevaga deklareerib Sony Corporation, et käesolev seade vastab direktiivi 2014/53/EL nõuetele.

ELi vastavusdeklaratsiooni täielik tekst on kättesaadav järgmisel internetiaadressil:

<https://compliance.sony.eu>

Suomi

Sony Corporation vakuuttaa, että tämä laite on direktiivin 2014/53/EU mukainen.

EU-vaatimustenmukaisuusvakuutuksen täysimittainen teksti on saatavilla seuraavassa internetosoitteessa:

<https://compliance.sony.eu>

Français

Le soussigné, Sony Corporation, déclare que cet équipement est conforme à la Directive 2014/53/UE.

Le texte complet de la déclaration UE de conformité est disponible à l'adresse internet suivante :

<https://compliance.sony.eu>

Deutsch

Hiermit erklärt Sony Corporation, dass diese Funkanlage der Richtlinie 2014/53/EU entspricht. Der vollständige Text der EU-Konformitätserklärung ist unter der folgenden Internetadresse verfügbar:

<https://compliance.sony.eu>

Ελληνικά

Με την παρούσα Sony Corporation δηλώνει ότι, αυτή η συσκευή πληροί τους όρους της οδηγίας 2014/53/EU.

Το πλήρες κείμενο της δήλωσης συμμόρφωσης ΕΕ διατίθεται στην ακόλουθη ιστοσελίδα στο διαδίκτυο:

<https://compliance.sony.eu>

Magyar

A Sony Corporation igazolja, hogy ez a készülék megfelel a 2014/53/EU irányelvnek.

Az EU-megfelelőségi nyilatkozat teljes szövege elérhető a következő internetes címen:

<https://compliance.sony.eu>

Italiano

Con la presente, Sony Corporation dichiara che questo apparecchio è conforme alla Direttiva 2014/53/UE.

Il testo completo della dichiarazione di conformità UE è disponibile al seguente indirizzo Internet:

<https://compliance.sony.eu>

Latviešu

Ar šo Sony Corporation deklarē, ka šī iekārta atbilst direktīvai 2014/53/ES.

Pilns ES atbilstības deklarācijas teksts ir pieejams šādā interneta vietnē:

<https://compliance.sony.eu>

Lietuvių kalba

Mes, Sony Corporation, patvirtiname, kad šis įrenginys atitinka direktyvą 2014/53/ES.

Visas ES atitikties deklaracijos tekstas pasiekiamas šiuo internetiniu adresu:

<https://compliance.sony.eu>

Norsk

Herved erklærer Sony Corporation at utstyrstypen er i samsvar med direktiv 2014/53/EU. EU-erklæring fulltekst finner du på Internett under: <https://compliance.sony.eu>

Polski

Sony Corporation niniejszym oświadcza, że to urządzenie jest zgodne z dyrektywą 2014/53/UE. Pełny tekst deklaracji zgodności UE jest dostępny pod następującym adresem internetowym: <https://compliance.sony.eu>

Português

O(a) abaixo assinado(a) Sony Corporation declara que o presente equipamento está em conformidade com a Diretiva 2014/53/UE. O texto integral da declaração de conformidade está disponível no seguinte endereço de Internet: <https://compliance.sony.eu>

Română

Prin prezenta, Sony Corporation declară că acest echipament este în conformitate cu Directiva 2014/53/UE. Textul integral al declarației UE de conformitate este disponibil la următoarea adresă internet: <https://compliance.sony.eu>

Slovenščina

Sony Corporation potrjuje, da je ta oprema skladna z Direktivo 2014/53/EU. Celotno besedilo izjave EU o skladnosti je na voljo na naslednjem spletnem naslovu: <https://compliance.sony.eu>

Slovensky

Sony Corporation týmto vyhlasuje, že zariadenie je v súlade so smernicou 2014/53/EÚ. Úplné vyhlásenie EÚ o zhode je k dispozícii na tejto internetovej adrese: <https://compliance.sony.eu>

Español

Por la presente, Sony Corporation declara que este equipo es conforme con la Directiva 2014/53/UE. El texto completo de la declaración UE de conformidad está disponible en la dirección Internet siguiente: <https://compliance.sony.eu>

Svenska

Härmed försäkrar Sony Corporation att denna utrustning överensstämmer med direktiv 2014/53/EU. Den fullständiga texten till EU-försäkran om överensstämmelse finns på följande webbadress: <https://compliance.sony.eu>

Türkçe

Sony Corporation bu ekipmanın 2014/53/AB Direktifine uygun olduğunu işbu belge ile beyan eder. AB uygunluk beyanının tam metni aşağıdaki internet adresinden edinilebilir: <https://compliance.sony.eu>

Shqip

Me anë të këtij dokumenti, Sony Corporation deklaroi se kjo pajisje është në pajtueshmëri me Direktivën 2014/53/BE. Teksti i plotë i deklaratës së pajtueshmërisë së BE-së disponohet në adresën e mëposhtme të të internetit: <https://compliance.sony.eu>

Македонски

Со овој документ, Sony Corporation изјавува дека оваа опрема е во согласност со Директивата 2014/53/EY. Целосниот текст на Изјавата за сообразност на ЕУ е достапен на следнава адреса на интернет: <https://compliance.sony.eu>

Srpski

Sony Corporation ovim izjavljuje da je ova oprema u skladu sa direktivom 2014/53/EU. Kompletan tekst EU izjave o uskladenosti je dostupan na sledećoj internet adresi: <https://compliance.sony.eu>

Apple and iPhone are trademarks of Apple Inc., registered in the U.S. and other countries. Apple CarPlay is a trademark of Apple Inc.

About iPhone

• Compatible iPhone models:

- iPhone SE (2nd generation), iPhone 11 Pro Max, iPhone 11 Pro, iPhone 11, iPhone XS Max, iPhone XS, iPhone XR, iPhone X, iPhone 8 Plus, iPhone 8, iPhone 7 Plus, iPhone 7, iPhone SE, iPhone 6s Plus, iPhone 6s, iPhone 6 Plus, iPhone 6, iPhone 5s
- Use of the Made for Apple badge means that an accessory has been designed to connect specifically to the Apple product(s) identified in the badge, and has been certified by the developer to meet Apple performance standards. Apple is not responsible for the operation of this device or its compliance with safety and regulatory standards. Please note that the use of this accessory with an Apple product may affect wireless performance.

Registra online il tuo prodotto su:
Registrer ditt produkt online nu på:
Registrer produktet ditt online nå på:

Registe já o seu produto online em:
Rekisteröi tuotteesi verkossa nyt osoitteessa:
Zarejstruj swój produkt online pod adresem:

<https://www.sony.eu/mysony>

