



ACX 301 SF

Brukermanual



INNHold

INTRODUKSJON	1
PAKKENS INNHold.....	2
INSTALLASJON	3
SYSTEM MELDINGER	13
STARTE OPP SYSTEMET	16
BRUKE FJERNKONTROLLENS KNAPPER.....	17
Slå av eller på ACX 301 SF	17
Skanne etter DAB Stasjoner	17
Lytt til DAB Stasjoner	17
Vise stasjonsinformasjon	18
Sette en DAB forhåndsinnstilling.....	18
Lagre DAB stasjoner på direkte knappene	18
Bruke forhåndsinnstillingene.....	18
Bruke AUX (I-Phone eller andre eksterne kilder)	19
Hent frem siste DAB Stasjon du lyttet til.....	19
FM SENDER FREKVENS INNSTILLING	20
Vise FM senderfrekvens	20
Stille inn FM senderfrekvens i AFC modus	20
Stille inn FM senderfrekvens i Autoscan Modus.....	20
Lagre ønsket FM-sendefrekvens i minnet.....	21
Hente opp FM-frekvenser som er lagret i minnet.....	21
Gjennomføre en umiddelbar frekvens endring.....	21
MENY INSTILLINGER.....	23
Nullstille innstillingene for FM frekvens	23
Angi innstillinger for FM-frekvens til forhåndsinnstilt F1	23
Aktivere DLS/DL+ Skjerm	23
Aktivere AFC (Automatic Frequency Change – Automatisk frekvensendring)	24
Aktiver Autoscan	25
Aktivere antennen.....	25
Nullstille DAB forhåndsinnstillinger	25
Nullstille fabrikkinnstillinger	26
Vise Programvare Versjon	26
Oppgradere programvare	26
PROBLEM LØSNING.....	27
TEKNISKE SPESIFIKASJONER.....	28
INFORMASJON OM AVFALLSHÅNDTERING	28

INTRODUKSJON



ACX 301 SF med Service Following er et bilstereo adapter som tilbyr en fleksibel og kostnadseffektiv måte å anvende moderne digital audio teknologi til ditt eksisterende analoge bilradio.

Din eksisterende bilradio kan lett oppgraderes til å motta DAB / DAB + digital radiotjenester. ACX 301 SF sender trådløst, ingen komplisert kabling til bilens lydsystem. ACX 301 SF DAB-mottaker betjenes med en fjernkontroll, mens alle meldinger knyttet til systemets operasjoner, for eksempel navn service, forhåndsinnstilt minne osv., blir konvertert til RDS tekst og vises på LCD-skjermen på bilradioen. De fleksible konfigurasjonsmulighetene i ACX 301 SF gjør det enkelt å installere i ulike bilmerker og modeller.

ACX 301 SF - Har den nye DAB+ teknologien Service Following som gjør at du kan kjøre igjennom flere regioner uten å søke opp den stasjonen du hører på nytt.

Videre har ACX 301 SF - AFC (Automatic Frequency Change)

Dette er en funksjon som gjør det mulig å lytte til DAB-programmene gjennom bilradioens system uten å måtte endre FM-frekvensen manuelt.

Uten AFC, kan manuell frekvensbytte være trafikkfarlig hvis sjåføren må finne en ny FM-frekvens ved innstilling av bilradioen, og gjenta prosessen hver gang FM-senderen frekvensen er forstyrret av en FM-stasjon.

Les bilradioens manual eller leverandøren av bilradioen om bilradioen har AF (alternativ frekvens) funksjon, og hvordan du aktiverer AF-funksjonen før du bruker AFC funksjonen.

Hvis bilradioen din ikke har AF-funksjon, kan du bruke ACX 301 SF Autosøke funksjon for og automatisk å søke etter tre forhåndsinnstilte (lite brukte) FM-frekvenser.

Du må velge en ny frekvens fra de skannede frekvensene for å stille og synkronisere den mellom bilradioen og ACX 301 SF manuelt. Alternativt kan du bruke ACX 301 SF for å sette en ny FM senderfrekvens manuelt eller angi en frekvens fra en av FM senderfrekvens forhåndsinnstillinger som er blitt lagret, og deretter sette bilen radioens FM-frekvens for å matche.

Merk:

ACX 301 SF må brukes med en RDS bilradio slik at du kan lese hvilken kanal du har valgt og annen informasjon som sendes via DAB+ senderen.

PAKKENS INNHOLD



ACX301SF

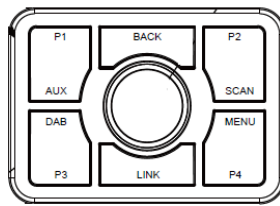

Fjernkontroll



DAB Antenne



Strøm kabel med
sigarett-tenner kontakt



CR2032 Batteri



Borrelås x2
25mm x 55 mm



Borrelås x1
25mm x 35 mm



Skruer x2



Brukerveiledning

INSTALLASJON

Oversikt

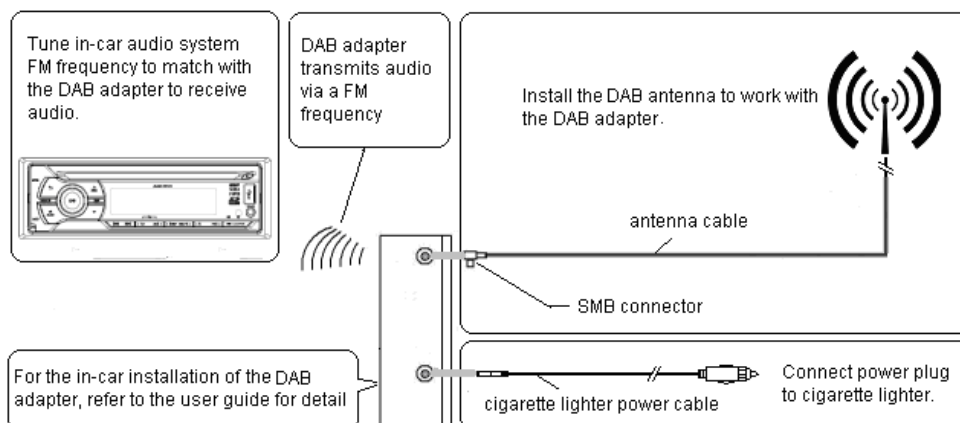

Tilkoblinger

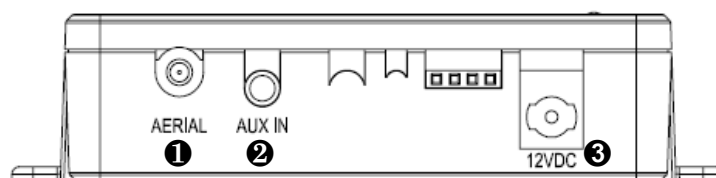

- ① SMB Tilkobling for DAB antennen
- ② 3.5mm stereo mini jack, for AUX kabel
- ③ Strøm tilkobling, for ledning til lighter plugg

Installasjonsprosedyre

1. Vennligst les installasjonsprosedyren nøye før selve installasjonen. Ta kontakt med en profesjonell installatør dersom du er i tvil.
2. Monter ACX 301 SF med bunnen oppover og kablene inn mot torpedoveggen.
3. Fest ACX 301 SF med borrelås og skruer.
4. Installer DAB antennen, se kapittelet Antenne Installasjon.

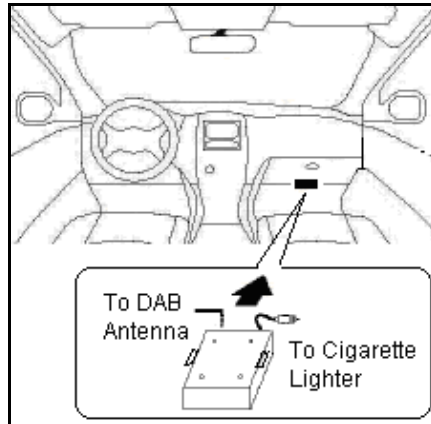

VIKTIG!

1. For å bruke aktiv antenne til ACX 301 SF (den antennen som medfølger er aktiv) må antenne power settes til ON. For passiv antenne må antenne power settes til OFF (standard innstilling er ON).
 2. Når du skal koble til eller fra antennen fra ACX 301 SF, vennligst koble ut strømmen fra ACX 301 SF for å unngå og ødelegge antennen.
 3. Garantien vil ikke gjelde om installasjonen ikke blir utført riktig.
 4. Ta kontakt med en profesjonell installatør dersom du er i tvil.
-
5. Plug inn den ene enden av strømkabelen til ACX 301 SF, og sigarett-lighter plugg inn i bilens sigaretttenner. Det er en låsmekanisme på pluggen til strømkabelen til ACX 301 SF. **Først, kobles strømkabelen inn i 12V DC kontakt (1), så vri strømpluggen 90 grader med klokken (2) som vist på bildet nedenfor.** Dette er for å sikre at strømkabelen er koblet skikkelig til ACX 301 SF til enhver tid.

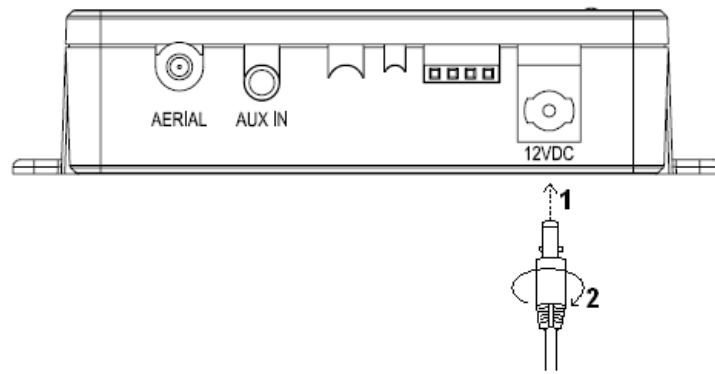

6. Begynn å bruke ACX 301 SF med fjernkontrollen, kan du se avsnittet Starte opp systemet.

Feste ACX 301 SF, trinn for trinn

For og feste ACX 301 SF på en valgt lokasjon, bruk Tape med borrelås og skruer på følgende måte:

1. Finn posisjonen bak på ACX 301 SF hvor du vil montere den (f.eks. under hanskerommet) og monter med Tape med borrelås og skruer.

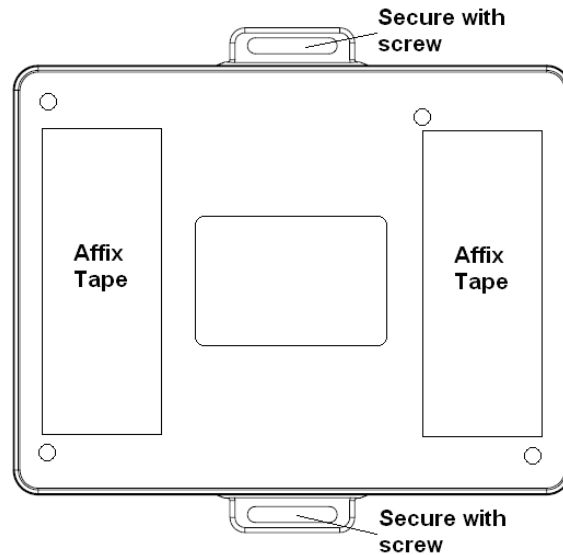

2. Rengjør alle flater helst med alkohol både på ACX 301 SF og der den skal festes.
3. Fest på tape bitene.
4. For garantert optimal feste vent 8 timer før ACX 301 SF monteres på borrelåsene.
5. Alternativt kan ACX 301 SF festes med medfølgende skruer.

ACX 2004227 Antenne Installasjon

Oversikt

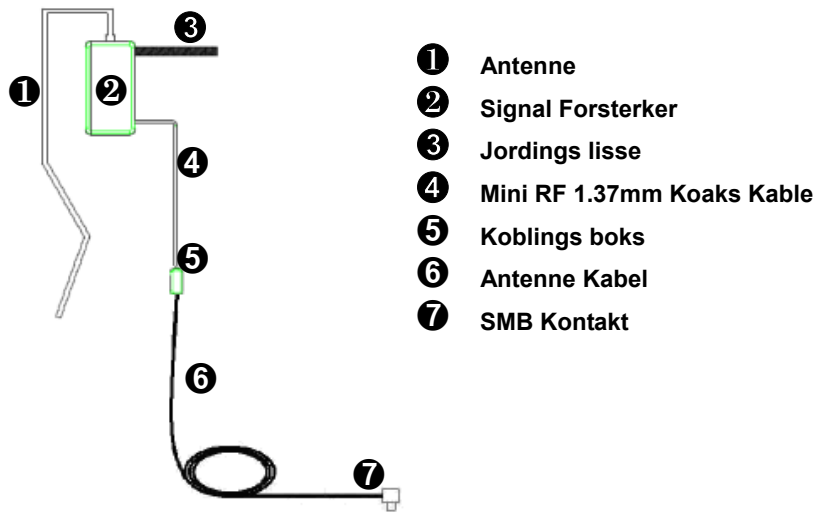

Advarsel:

1. Vennligst les bruksanvisningen nøye før selve installasjonen.
2. Denne DAB-antennen er kun til bruk inne i kjøretøyet.
3. Den er ikke egnet for bruk på refleks-belagt glass.
4. Ikke bøy eller brekk antennefilmen.
5. DAB-antennen skal monteres på innsiden av frontruten.
6. Bilens DAB-mottakeren må gi 12V strøm i koaks kablen (phantom feed) til SMB-kontakten for DAB-antennen. (standard innstilling på ACX 301 SF).
7. Når DAB-antennen er montert kan den ikke flyttes. Vennligst test - monter antennen før du fjerner limet og permanent fester den til frontruten.

Installation

ACX 2004227 kan monteres på begge sider av front ruten.

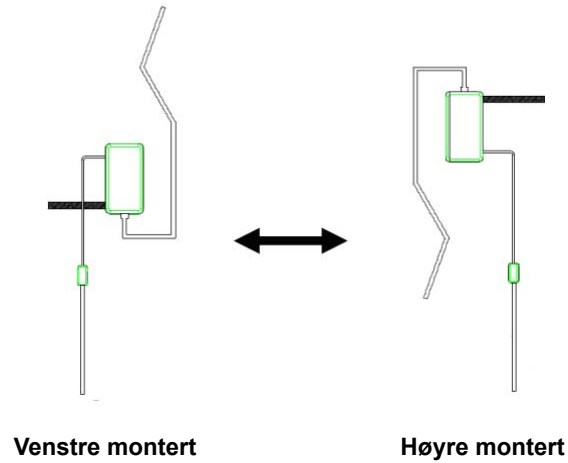

1. For Innstallasjon

Antennen bør installeres i øvre høyre hjørne av front ruten.

1.1. Sol film

Er det sol film i øvre del av frontruten burde antennen monteres minst 5cm under solfilmen.

1.2. Vindusviskere

For best mottak burde antenne monteres utenfor vindusviskerens område.

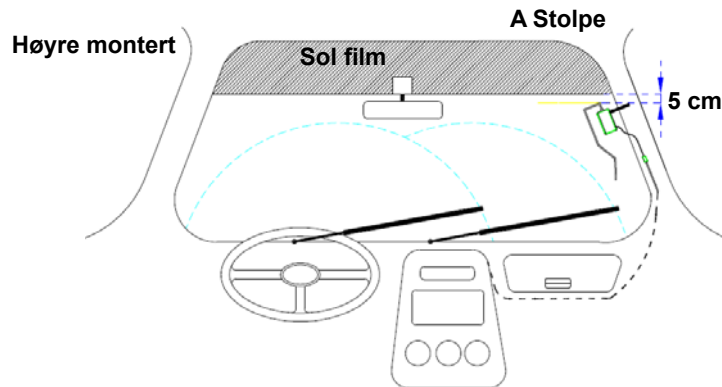

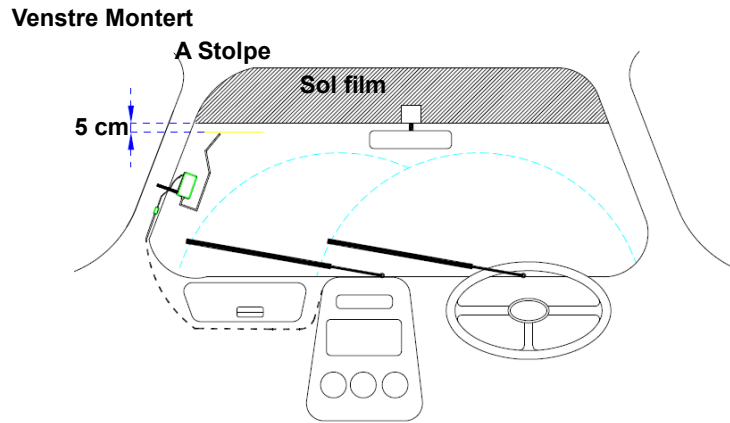

1.3. A Stolpe og vindusvisker

Front ruten har vanligvis et sort-prikkete emalje felt innerst mot A stolpen, forsterkeren skal monteres utenfor dette området. Ta av A stolpe dekselet og monter jordings-lissen på metallet, den tapes på – kobber mot metall.

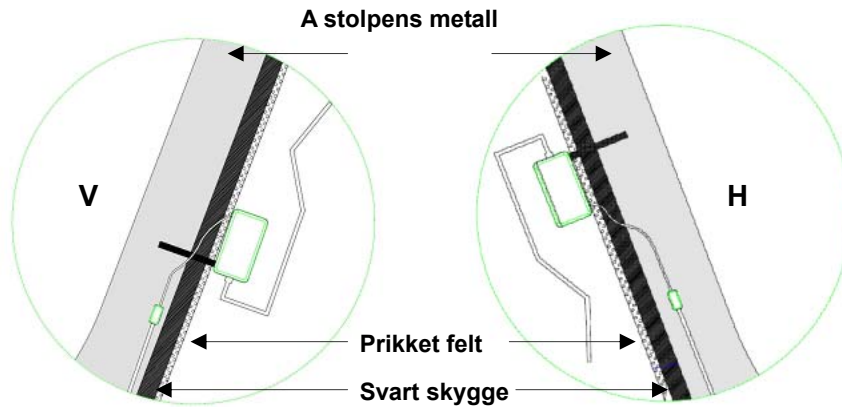

1.4. Tilpass DAB antennen

DAB antennen kan ikke flyttes, det anbefales og test-Montere før tapen tas bort helt.

- Tilpass antennen i hht. 1.1 to 1.3.
- Merk posisjonen for forsterkeren på vinduet for permanent installasjon.

2. Permanent Installation

2.1. Vask vindusruten i monterings feltet

Sørg for at frontruten er ren og fri for smuss, vann, og andre stoffer. Rengjør glasset med alkohol, og vent til overflaten er helt tørr før du fester antennen.

2.2. Fremgangsmåte

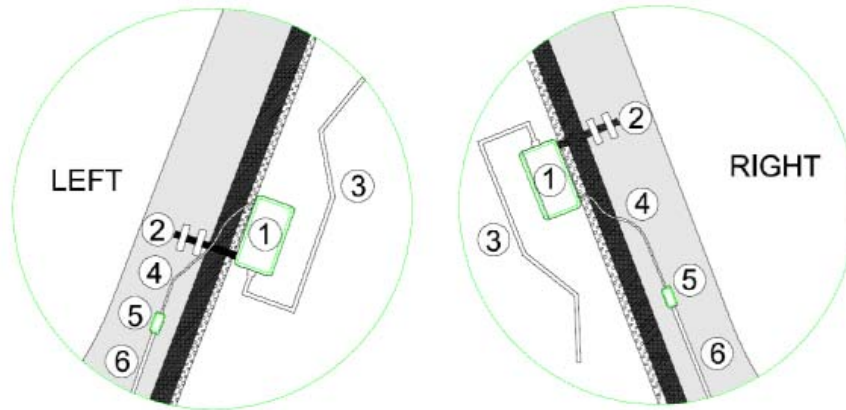

- Ta av dekselet til A stolpen
- Monter antennen på høyre eller venstre side

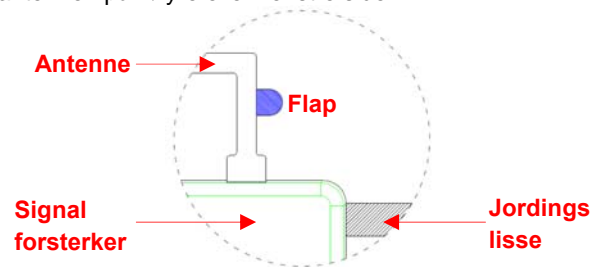

❶ Fest forsterkeren

Ta forsiktig av deler av plasten over limet på forsterkeren og fest den til vinduet.

❷ Fest Kobber lissen

Ta av resten av plasten og lim på kobberlissen til A stolpens metall med to stykker av medfølgende 3M tape.

③ Fest Antennen

Ta av resten av plasten og lim antennen fast til vinduet. **Mens du trykker og jevner ut antennen på vinduet, vær forsiktig så ikke kontakten mellom antennen og forsterkeren sliter av.**

④ Fest Mini RF 1.37mm Koaksial kabelen

Fest koaksialkabel hardt mot front ruten, tett inntil og diagonalt over til metallrammen på A-stolpen med medfølgende band. Dette er viktig slik at ikke A Stolpe dekselet ødelegger kabelen.

Fest koblingsboksen med medfølgende tape.

⑥ Fest Antenne Kabelen

Fest antennekabelen på A stolpen med medfølgende tape.

- Fest A stolpe dekselet.
- Trekk antennekabelen til ACX 301 SF DAB+ mottakeren.
Pass på at kabelen ikke kommer i veien for styring, air bag, setebelter eller annet utstyr.
- Koble til DAB+ mottakeren.
 - a. Skru av DAB+ mottakeren.
 - b. Plug inn antenne kabelen til AERIAL antenne uttak.
 - c. Skru på DAB+ mottakeren.

Merk:



For å få best mottakerforhold må antennen ikke monteres over sol film delen av frontruten.

Installasjon gjøre og ikke gjøre

Siden ACX 301 SF har en intern antenne og FM Sender, det er viktig å unngå interferens fra produktets kabler. Under vises hvordan kablene legges for å unngå dette:

1. Ikke å krysse antenne og strøm kablen.



2. Bunt kabelene minst 10cm fra ACX 301 SF.

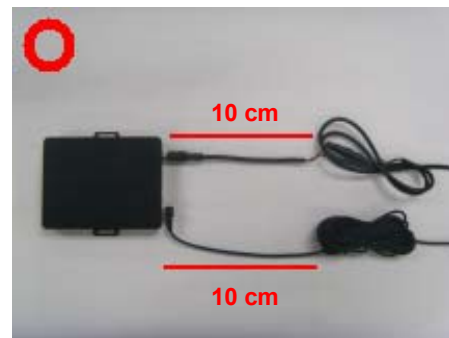

SYSTEM MELDINGER

Bilradioens LCD skjerm

ACX 301 SF betjenes med fjernkontrollen; den overfører system meldinger som leses som RDS tekst på opptil 8 tegn i bilradioens LCD skjerm.

Nedenfor vises en liste over system meldinger som vises i bilradioens LCD skjerm.

Messages	Description
DABRADIO	■ Viser etter ACX 301 SF er skrudd på.
<i>station name</i>	■ Viser stasjonens navn (maks. 8 tegn).
TUNING	■ Søker etter stasjoner.
RESETTING	■ Nullstiller, indikerer at DAB eller fabrikk nullstilling pågår.
DONE	■ Fullført, bekrefter at en operasjon er fullført.
RETUNING	■ Bekrefter at ACX 301 SF finner en ny sendefrekvens til bilradioen.
<i>TO frequency</i>	■ Indikerer at ACX 301 SF endrer FM-sendefrekvens til en ny frekvens fra manuell innstilling. Kun PÅ/AV knappen på fjernkontrollen vil virke under denne operasjonen.
<i>AF frequency</i>	■ Indikerer at ACX 301 SF endrer FM-sendefrekvens til en ny frekvens fra AFC-funksjonen. Kun PÅ/AV knappen på fjernkontrollen vil virke under denne operasjonen.
POWEROFF	■ Viser at ACX 301 SF er slått av (til standby mode).
RC LOW	■ Indikerer at Fjernkontroll batteriet er svakt, bytt batteri.

Fjernkontroll

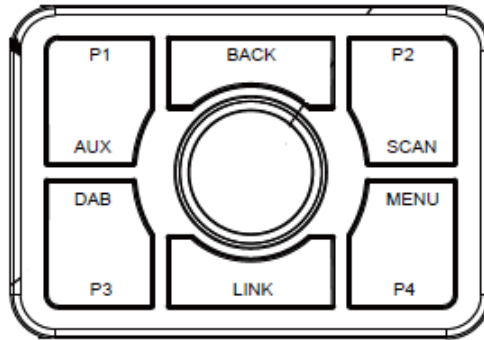

ACX 301 SF FJERNKONTROLL

Kontroll knapp	Hoved Meny
<p>Rotasjons knapp</p>	<p>Trykk</p> <ul style="list-style-type: none"> ■ Skru på ACX 301 SF. ■ Bekreft et valg. ■ Endre stasjonsinformasjon mens du lytter til en DAB Stasjon. ■ Trykk og deretter AUX, DAB, SCAN, eller MENU for å velge et funksjons modus. <p>Trykk og hold ned</p> <ul style="list-style-type: none"> ■ Skru av ACX 301 SF. <p>Roter [◀] [▶]</p> <ul style="list-style-type: none"> ■ Skru til høyre eller venstre for å velge en DAB Stasjon. ■ Naviger til elementer, underelementer og innstillinger etter MENU er trykket. ■ Juster FM sender frekvensen med 100KHz etter LINK er trykket. <p>Hurtigvalg Rotasjon [◀] [▶]</p> <ul style="list-style-type: none"> ■ Hurtig taster for valg av DAB stasjon. ■ Juster FM sender frekvensen med 2MHz etter LINK er trykket.

Trykk

P1
AUX