

FOR CAR USE ONLY/NUR FÜR AUTOMOBILGEBRAUCH/POUR APPLICATION AUTOMOBILE
UNIQUEMENT/SOLO PARA USO EN AUTOMÓVILES/PER IL SOLO UTILIZZO IN AUTOMOBILE

ALPINE

XXL PREMIUM INFOTAINMENT SYSTEM

X903D-DU8

**Fiat Ducato III V8
MY 2022**



**Installation Manual
Einbauanleitung
Manuel d'installation
Manual de instalación
Manuale di installazione**

EN

DE

FR

ES

IT

WARNING

Before installing or connecting the unit, please read the following thoroughly for proper use.

WARNING

MAKE THE CORRECT CONNECTIONS.

Failure to make the proper connections may result in fire or product damage.

USE ONLY IN CARS WITH A 12 VOLT NEGATIVE GROUND.

(Check with your dealer if you are not sure.) Failure to do so may result in fire, etc.

BEFORE WIRING, DISCONNECT THE CABLE FROM THE NEGATIVE BATTERY TERMINAL.

Failure to do so may result in electric shock or injury due to electrical shorts.

DO NOT ALLOW CABLES TO BECOME ENTANGLED IN SURROUNDING OBJECTS.

Arrange wiring and cables in compliance with the manual to prevent obstructions when driving. Cables or wiring that obstruct or hang up on places such as the steering wheel, shift lever, brake pedals, etc. can be extremely hazardous.

DO NOT SPLICE INTO ELECTRICAL CABLES.

Never cut away cable insulation to supply power to other equipment. Doing so will exceed the current carrying capacity of the wire and result in fire or electric shock.

DO NOT DAMAGE PIPE OR WIRING WHEN DRILLING HOLES.

When drilling holes in the chassis for installation, take precautions so as not to contact, damage or obstruct pipes, fuel lines, tanks or electrical wiring. Failure to take such precautions may result in fire.

DO NOT USE BOLTS OR NUTS IN THE BRAKE OR STEERING SYSTEMS TO MAKE GROUND CONNECTIONS.

Bolts or nuts used for the brake or steering systems (or any other safety-related system), or tanks should NEVER be used for installations or ground connections. Using such parts could disable control of the vehicle and cause fire etc.

KEEP SMALL OBJECTS SUCH AS BATTERIES OUT OF THE REACH OF CHILDREN.

Swallowing them may result in serious injury. If swallowed, consult a physician immediately.

DO NOT INSTALL IN LOCATIONS WHICH MIGHT HINDER VEHICLE OPERATION, SUCH AS THE STEERING WHEEL OR SHIFT LEVER.

Doing so may obstruct forward vision or hamper movement etc. and results in serious accident.

DO NOT OBSTRUCT AIRBAGS OR ANY OTHER SAFETY RELEVANT PARTS OF THE VEHICLE WHILE INSTALLING THE PRODUCT.

Doing so may lead to failure of the vehicle's safety systems and results in severe injury or death. If you are unclear where such parts are located, please review your car's user manual or contact your car manufacturer.

CAUTION

HAVE THE WIRING AND INSTALLATION DONE BY EXPERTS.

The wiring and installation of this unit requires special technical skill and experience. To ensure safety, always contact the dealer where you purchased this product to have the work done.

USE SPECIFIED ACCESSORY PARTS AND INSTALL THEM SECURELY.

Be sure to use only the specified accessory parts. Use of other than designated parts may damage this unit internally or may not securely install the unit in place. This may cause parts to become loose resulting in hazards or product failure.

ARRANGE THE WIRING SO IT IS NOT CRIMPED OR PINCHED BY A SHARP METAL EDGE.

Route the cables and wiring away from moving parts (like the seat rails) or sharp or pointed edges. This will prevent crimping and damage to the wiring. If wiring passes through a hole in metal, use a rubber grommet to prevent the wire's insulation from being cut by the metal edge of the hole.

DO NOT INSTALL IN LOCATIONS WITH HIGH MOISTURE OR DUST.

Avoid installing the unit in locations with high incidence of moisture or dust. Moisture or dust that penetrates into this unit may result in product failure.

PRECAUTIONS

- Be sure to disconnect the cable from the (-) battery post before installing your X903D-DU8. This will reduce any chance of damage to the unit in case of a short-circuit.
- Be sure to connect the colour coded leads according to the diagram. Incorrect connections may cause the unit to malfunction or damage to the vehicle's electrical system.
- When making connections to the vehicle's electrical system, be aware of the factory installed components (e.g. on-board computer). Do not tap into these leads to provide power for this unit. When connecting the X903D-DU8 to the fuse box, make sure the fuse for the intended circuit of the X903D-DU8 has the appropriate amperage. Failure to do so may result in damage to the unit and/or the vehicle. When in doubt, consult your Alpine dealer.

WARNUNG

Bitte lesen Sie diese Anleitung vor dem Einbau oder Anschließen des Geräts sorgfältig durch.

WARNUNG

AUF KORREKTE ANSCHLÜSSE ACHTEN.

Falsche Verbindungen können zu Feuer oder Schäden am Produkt führen.

NUR IN FAHRZEUGEN MIT 12-VOLT-BORDNETZ UND MINUS AN MASSE VERWENDEN.

(Klären Sie dies im Zweifel mit Ihrem Händler ab.) Nichtbeachtung kann zu Bränden etc. führen.

VOR DEM ANSCHLUSS DAS KABEL VOM MINUSPOL DER BATTERIE ABKLEMMEN.

Nichtbeachtung kann zu Stromschlag oder Verletzung durch Kurzschluss führen.

DAFÜR SORGEN, DASS SICH DIE KABEL NICHT IN GEGENSTÄNDEN IN DER NÄHE VERFANGEN.

Verlegen Sie die Kabel laut Handbuch, damit sie beim Fahren nicht hinderlich sind. Kabel, die sich im Lenkrad, im Schalthebel, im Bremspedal usw. verfangen, können zu äußerst gefährlichen Situationen führen.

ELEKTRISCHE KABEL NICHT SPLEISSEN.

Kabel dürfen nicht abisoliert werden, um andere Geräte mit Strom zu versorgen. Andernfalls wird die Strombelastbarkeit des Gerätes überschritten und es besteht Feuergefahr oder die Gefahr eines elektrischen Schlages.

BEIM BOHREN VON LÖCHERN LEITUNGEN UND KABEL NICHT BESCHÄDIGEN.

Wenn Sie beim Einbauen Löcher in das Fahrzeugchassis bohren, achten Sie unbedingt darauf, die Kraftstoffleitungen und andere Leitungen, den Benzintank und elektrische Kabel nicht zu berühren, zu beschädigen oder zu blockieren. Werden diese Vorsichtsmaßnahmen unterlassen, so kann dies zum Brand führen.

SCHRAUBEN UND MUTTERN DER BREMSANLAGE ODER DER LENKUNG NICHT ALS MASSEPUNKTE VERWENDEN.

Schrauben oder Muttern der Brems- bzw. Lenkanlage (oder eines anderen sicherheitsrelevanten Systems) oder Tanks dürfen NIEMALS für den Einbau oder als Masseanschluss verwendet werden. Andernfalls besteht die Gefahr, dass Sie die Kontrolle über das Fahrzeug verlieren oder ein Feuer ausbricht.

KLEINE GEGENSTÄNDE WIE BATTERIEN VON KINDERN FERNHALTEN.

Werden solche Gegenstände verschluckt, besteht die Gefahr schwerwiegender Verletzungen. Suchen Sie unverzüglich einen Arzt auf, wenn ein Kind einen solchen Gegenstand verschluckt.

DAS GERÄT NICHT AN EINER STELLE EINBAUEN, AN DER ES BEIM FAHREN HINDERLICH SEIN KÖNNTE, WEIL ES Z. B. DAS LENKRAD ODER DEN SCHALTHEBEL BLOCKIERT.

Andernfalls ist möglicherweise keine freie Sicht nach vorne gegeben, oder die Bewegungen des Fahrers sind so eingeschränkt, dass Unfallgefahr besteht.

BEIM EINBAU DES PRODUKTS DARAUF ACHTEN, DASS AIRBAGS ODER ANDERE SICHERHEITSRELEVANTE TEILE DES FAHRZEUGS NICHT VERBAUT WERDEN.

Dies könnte zum Versagen der Sicherheitssysteme des Fahrzeugs führen und Tod oder schwere Verletzungen zur Folge haben. Wenn Sie sich nicht sicher sind, wo sich diese Teile befinden, sehen Sie bitte im Fahrzeughandbuch nach oder fragen Sie Ihren Autohändler.

VORSICHT

VERKABELUNG UND EINBAU VON FACHPERSONAL AUSFÜHREN LASSEN.

Die Verkabelung und der Einbau dieses Geräts erfordern technisches Geschick und Erfahrung. Um Sicherheit zu gewährleisten, wenden Sie sich immer an den Händler, bei dem Sie dieses Produkt erworben haben, damit er dies erledigt.

NUR DAS VORGESCHRIEBENE ZUBEHÖR VERWENDEN UND DIESES SICHER EINBAUEN.

Achten Sie darauf, nur die angegebenen Zubehörteile zu verwenden. Andernfalls wird das Gerät möglicherweise beschädigt, oder es lässt sich nicht sicher einbauen. Wenn sich Teile lösen, stellen diese eine Gefahrenquelle dar und es kann zu Betriebsstörungen kommen.

DIE KABEL SO VERLEGEN, DASS SIE NICHT GEKNICKT ODER DURCH SCHARFE KANTEN GEQUETSCHT WERDEN.

Verlegen Sie die Kabel und Verdrahtung abseits beweglicher Teile (wie den Sitzschienen) oder scharfer Kanten oder spitzer Ecken. So verhindern Sie Quetschungen und Schäden an der Verkabelung. Wenn Sie ein Kabel durch eine Bohrung in einer Metallplatte führen, schützen Sie die Kabelisolierung mit einer Gummitülle vor Beschädigung durch die Metallkanten der Bohrung.

DAS GERÄT NICHT AN STELLEN EINBAUEN, AN DENEN ES HOHER FEUCHTIGKEIT ODER STAUB AUSGESETZT IST.

Vermeiden Sie das Gerät an Orten mit hoher Feuchtigkeits- oder Staubeinwirkung zu montieren. Wenn Feuchtigkeit oder Staub in das Gerät gelangen, kann das Produkt ausfallen.

SICHERHEITSMASSNAHMEN

- Trennen Sie das Kabel vom (-) Batteriepol, bevor Sie Ihr X903D-DU8 einbauen. So vermeiden Sie die Gefahr einer Beschädigung des Geräts, falls es zu einem Kurzschluss kommt.
- Schließen Sie die farbcodierten Leitungen wie im Diagramm angegeben an. Falsche Verbindungen können zu Fehlfunktionen am Gerät oder zu Beschädigungen am elektrischen System des Fahrzeugs führen.
- Bei Anschlüssen an die Elektroanlage des Fahrzeugs beachten Sie die werkseitig installierten Komponenten (z.B. Bordrechner). Nutzen Sie nicht die Leitungen solcher Komponenten, um dieses Gerät mit Strom zu versorgen. Beim Anschluss des X903D-DU8 im Sicherungskasten achten Sie darauf, dass die Sicherung des gewählten Stromkreises die für das X903D-DU8 vorgeschriebene Amperezahl aufweist. Andernfalls kann es zu Schäden am Gerät und/oder am Fahrzeug kommen. Wenden Sie sich im Zweifelsfall bitte an Ihren Alpine-Händler.

AVERTISSEMENT

Avant d'installer ou de brancher l'unité, veuillez lire toutes les instructions suivantes pour une utilisation adéquate.

AVERTISSEMENT

EFFECTUER LES BRANCHEMENTS CORRECTEMENT.

Un mauvais branchement pourrait entraîner un incendie ou des dommages à l'appareil.

À UTILISER UNIQUEMENT SUR DES VÉHICULES À MASSE NÉGATIVE DE 12 VOLTS.

(Vérifier auprès de votre concessionnaire si vous n'en êtes pas certain.) Il y a risque d'incendie, etc.

AVANT TOUTE CONNEXION, DÉBRANCHER LE CÂBLE DE LA BORNE NÉGATIVE DE LA BATTERIE.

Il y a risque de décharge électrique ou de blessure causée par un court-circuit.

FAIRE EN SORTE QUE LES CÂBLES NE SE COINCENT PAS DANS DES OBJETS SITUÉS À PROXIMITÉ.

Positionner les câbles conformément au manuel de manière à éviter toute obstruction lors de la conduite. Les câbles qui obstruent ou dépassent à des endroits tels que le volant, le levier de vitesses, la pédale de frein, etc. peuvent s'avérer extrêmement dangereux.

NE PAS DÉNUDER LES CÂBLES ÉLECTRIQUES.

Ne jamais enlever la gaine isolante pour alimenter un autre appareil. Il y a risque de dépassement de l'intensité maximale admissible du câble, ce qui pourrait entraîner un incendie ou une décharge électrique.

NE PAS ENDOMMAGER LES CONDUITES ET CÂBLES LORS DU PERCEMENT DES TROUS.

Lors du perçage de trous dans le châssis en vue de l'installation, veiller à ne pas toucher, endommager ou obstruer des conduites, des tuyaux à carburant, des réservoirs ou des câbles électriques. Le non-respect de cette précaution peut entraîner un incendie.

NE PAS UTILISER D'ÉCROUS OU DE BOULONS SUR LES CIRCUITS DE FREINAGE OU DE DIRECTION POUR FAIRE UN RACCORDEMENT À LA MASSE.

Les boulons et écrous utilisés pour les circuits de freinage et de direction (ou de tout autre système de sécurité) ou les réservoirs ne doivent JAMAIS être utilisés pour l'installation ou la liaison à la masse. L'utilisation de ces organes peut désactiver le système de contrôle du véhicule et causer un incendie, etc.

TENIR LES PETITS OBJETS TELS QUE LES PILES HORS DE PORTÉE DES ENFANTS.

L'ingestion de tels objets peut entraîner de graves blessures. En cas d'ingestion, consulter immédiatement un médecin.

NE PAS INSTALLER DANS DES ENDROITS SUSCEPTIBLES D'ENTRAVER LA CONDUITE DU VÉHICULE, COMME LE VOLANT OU LE LEVIER DE VITESSES.

La vue vers l'avant pourrait être obstruée ou les mouvements gênés, etc., ce qui pourrait provoquer un accident grave.

NE PAS BLOQUER LES COUSSINS GONFLABLES OU TOUTE AUTRE PIÈCE DU VÉHICULE LIÉE À LA SÉCURITÉ LORS DE L'INSTALLATION DU PRODUIT.

Cela pourrait entraîner une défaillance des systèmes de sécurité du véhicule et provoquer des blessures graves ou la mort. Si vous n'êtes pas certain de savoir où de telles pièces sont situées, veuillez consulter le manuel d'utilisation de votre véhicule ou contacter le constructeur du véhicule.

ATTENTION

FAIRE INSTALLER LE CÂBLAGE ET L'APPAREIL PAR DES EXPERTS.

Le câblage et l'installation de cet appareil requièrent des compétences techniques particulières et de l'expérience. Pour garantir la sécurité, faire procéder à l'installation de cet appareil par le distributeur qui vous l'a vendu.

UTILISER LES ACCESSOIRES SPÉCIFIÉS ET LES INSTALLER CORRECTEMENT.

Utiliser uniquement les accessoires spécifiés. L'utilisation de pièces autres que celles spécifiées risque d'endommager l'intérieur de l'appareil ou d'entraîner une mauvaise installation de celui-ci. Les pièces utilisées risqueraient alors de se desserrer et de provoquer des dommages ou une défaillance de l'appareil.

FAIRE CHEMINER LE CÂBLAGE DE MANIÈRE À NE PAS LE COINCER CONTRE UNE ARÊTE MÉTALLIQUE.

Faire cheminer les câbles à l'écart des pièces mobiles (comme les rails d'un siège) et des arêtes acérées ou pointues. Cela évitera ainsi de coincer et d'endommager les câbles. Si un câble passe dans un orifice métallique, utiliser un passe-câble en caoutchouc pour éviter que la gaine isolante du câble ne soit endommagée par le rebord métallique de l'orifice.

NE PAS INSTALLER DANS DES ENDROITS TRÈS HUMIDES OU POUSSIÉREUX.

Éviter d'installer l'appareil dans des endroits soumis à une forte humidité ou à de la poussière en excès. La pénétration d'humidité ou de poussière à l'intérieur de cet appareil risque de provoquer une défaillance.

PRÉCAUTIONS

- Veiller à débrancher le câble de la borne (-) de la batterie avant d'installer votre X903D-DU8. Les risques de dommages causés par un court-circuit seront réduits.
- Veiller à raccorder les câbles identifiés par des codes couleur selon le schéma de connexion. De mauvaises connexions peuvent entraîner un mauvais fonctionnement de l'appareil ou endommager le système électrique du véhicule.
- Lors du raccordement des câbles au système électrique du véhicule, faire attention aux composants installés en usine (par exemple, l'ordinateur de bord). Ne pas essayer d'alimenter l'appareil en le raccordant aux câbles de ces appareils. Lors du raccordement du X903D-DU8 au boîtier à fusibles, s'assurer que le fusible du circuit destiné au X903D-DU8 possède la bonne intensité. Sinon, l'appareil et/ou le véhicule risquent d'être endommagés. En cas de doute, consulter votre revendeur Alpine.

ADVERTENCIA

Antes de instalar o conectar la unidad, lea atentamente lo siguiente para llevar a cabo un uso adecuado.

ADVERTENCIA

REALICE LAS CONEXIONES CORRECTAMENTE.

Una conexión incorrecta puede producir un incendio o dañar el equipo.

UTILICE LA UNIDAD SOLAMENTE EN VEHÍCULOS QUE TENGAN 12 VOLTIOS CON NEGATIVO A MASA.

(Consulte a su distribuidor en caso de duda). Si no lo hace, podría ocasionar un incendio, etc.

ANTES DE EFECTUAR EL CABLEADO, DESCONECTE EL CABLE DEL TERMINAL NEGATIVO DE LA BATERÍA.

De no hacerlo así, podría ocasionar una descarga eléctrica o lesiones debido a cortocircuitos eléctricos.

IMPIDA QUE LOS CABLES SE ENREDEN CON LOS OBJETOS SITUADOS ALREDEDOR.

Disponga la instalación eléctrica y los cables conforme a lo descrito en el manual para evitar obstáculos durante la conducción. Los cables que obstaculizan la conducción o que cuelgan de partes del vehículo como el volante de dirección, la palanca de cambios, los pedales de freno, etc., se consideran extremadamente peligrosos.

NO EMPALME CABLES ELÉCTRICOS.

Nunca corte el aislamiento de un cable para suministrar energía a otro equipo. Esto hace que la capacidad portadora del cable se supere y puede ser la causa de incendios o descargas eléctricas.

EVITE DAÑAR LOS TUBOS Y EL CABLEADO CUANDO TALADRE AGUJEROS.

Si taladra agujeros en el chasis durante la instalación, tome las precauciones necesarias para no rozar, dañar u obstruir los tubos, las tuberías de combustible, los depósitos o el cableado eléctrico. De lo contrario, podría provocar un incendio.

NO UTILICE TUERCAS O PERNOS EN EL SISTEMA DE FRENOS O DE DIRECCIÓN PARA REALIZAR LAS CONEXIONES A MASA.

Los pernos o tuercas empleados en los sistemas de frenos o de dirección (o en cualquier otro sistema relacionado con la seguridad del vehículo), o los depósitos, NUNCA deben utilizarse para instalaciones de cableado o conexión a masa. Si utiliza tales piezas, podría incapacitar el control del vehículo y provocar un incendio, etc.

MANTENGA LOS OBJETOS PEQUEÑOS COMO LAS PILAS FUERA DEL ALCANCE DE LOS NIÑOS.

La ingestión de estos objetos puede provocar lesiones graves. Si esto ocurre, consulte con un médico inmediatamente.

NO INSTALE EL EQUIPO EN LUGARES QUE PUEDAN DIFICULTAR EL CONTROL DEL VEHÍCULO, COMO EL VOLANTE DE DIRECCIÓN O LA PALANCA DE CAMBIOS DE VELOCIDAD.

Esto podría obstaculizar la visibilidad y dificultar el movimiento, etc. y provocar accidentes graves.

NO OBSTRUYA LOS AIRBAGS NI NINGÚN OTRO ELEMENTO DE SEGURIDAD DEL VEHÍCULO MIENTRAS INSTALA EL PRODUCTO.

De lo contrario, podría causar un fallo en el sistema de seguridad del vehículo y producir importantes daños o la muerte. Si no tiene claro dónde van situadas las piezas, compruebe el manual del usuario de su coche o póngase en contacto con el fabricante del coche.

PRECAUCIÓN

CONFÍE EL CABLEADO Y LA INSTALACIÓN A PROFESIONALES.

El cableado y la instalación de este equipo requieren una competencia y experiencia técnica confirmada. Para garantizar la seguridad, póngase siempre en contacto con el distribuidor al que ha comprado el equipo para confiarle estas tareas.

UTILICE LOS ACCESORIOS ESPECIFICADOS E INSTÁLELOS CORRECTAMENTE.

Asegúrese de utilizar los accesorios especificados solamente. Si utiliza accesorios diferentes a los indicados, existe el riesgo de dañar el interior de la unidad, o de no instalarla en su lugar de manera segura. Las piezas pueden aflojarse, lo que, además de ser peligroso, puede provocar averías.

DISPONGA EL CABLEADO DE FORMA QUE LOS CABLES NO SE DOBLEN, NO SE CONTRAIGAN NI ROCEN UN BORDE METÁLICO AFILADO.

Aleje los cables y el cableado de piezas móviles (como los raíles de los asientos) o de bordes puntiagudos o afilados. De esta forma evitará dobleces y daños en el cableado. Si los cables se introducen por un orificio de metal, utilice una arandela de goma para evitar que el borde metálico del orificio corte el aislamiento del cable.

NO INSTALE LA UNIDAD EN LUGARES MUY HÚMEDOS O LLENOS DE POLVO.

Evite instalar la unidad en lugares con altos índices de humedad o polvo. Si entra polvo o humedad, el equipo puede averiarse.

PRECAUCIONES

- Asegúrese de desconectar el cable del borne negativo (-) de la batería antes de instalar el X903D-DU8. Esto reducirá cualquier posibilidad de dañar la unidad en caso de un cortocircuito.
- Asegúrese de conectar los cables codificados con colores de acuerdo con el diagrama. Las conexiones incorrectas podrán ocasionar un mal funcionamiento de la unidad o dañar el sistema eléctrico del vehículo.
- Cuando haga las conexiones al sistema eléctrico del vehículo, tenga en cuenta los componentes instalados de fábrica (p. ej., el ordenador de a bordo). No coja corriente de estos conductores para alimentar esta unidad. Cuando conecte el X903D-DU8 a la caja de fusibles, asegúrese de que el fusible del circuito que piensa utilizar para el X903D-DU8 sea del amperaje adecuado. En caso contrario, podría ocasionar daños a la unidad y/o al vehículo. Cuando no esté seguro, consulte a su distribuidor Alpine.

AVVERTIMENTO

Per un uso corretto, prima di installare o collegare l'unità, leggere attentamente quanto segue.

AVVERTIMENTO

ESEGUIRE CORRETTAMENTE I COLLEGAMENTI.

Diversamente, possono verificarsi incendi o danni al prodotto.

UTILIZZARE SOLO IN VEICOLI CON MASSA NEGATIVA A 12 VOLT.

(In caso di dubbio, controllare con il proprio rivenditore).

Diversamente, possono verificarsi incendi o altri danni.

PRIMA DI ESEGUIRE I COLLEGAMENTI, SCOLLEGARE IL CAVO DEL TERMINALE NEGATIVO DELLA BATTERIA.

Diversamente, possono verificarsi scosse elettriche o altre lesioni dovute a cortocircuiti.

EVITARE CHE I CAVI SI IMPIGLINO NEGLI OGGETTI CIRCOSTANTI.

Disporre cavi e cablaggi seguendo le istruzioni del manuale, in modo da evitare interferenze con la guida. I cavi o i cablaggi che interferiscono o si impigliano in parti quali il volante, la leva del cambio, il pedale del freno, ecc. possono risultare estremamente pericolosi.

NON SPELARE I CAVI PER EFFETTUARE ALTRI COLLEGAMENTI.

Non eliminare mai le parti isolanti dei cavi per alimentare altri apparecchi. Diversamente, la portata di corrente del cavo in questione verrebbe superata, causando incendi o scosse elettriche.

NEL PRATICARE I FORI, PRESTARE ATTENZIONE A NON DANNEGGIARE I TUBI O I CAVI.

Nel praticare i fori di installazione nel telaio, adottare tutte le precauzioni atte ad evitare il contatto, il danneggiamento o l'ostruzione di tubi, condotti del carburante, serbatoi o cavi elettrici. L'inosservanza di queste precauzioni può causare incendi.

PER ESEGUIRE I COLLEGAMENTI DI MASSA, NON UTILIZZARE BULLONI O DADI DEI SISTEMI DI FRENATA O DI STERZO.

I bulloni o i dadi utilizzati per i sistemi di frenata e di sterzo (o di qualsiasi altro sistema relativo alla sicurezza) o per i serbatoi non devono essere MAI impiegati per installazioni o collegamenti di massa. L'utilizzo di queste parti può inibire il controllo del veicolo e causare incendi o altro.

CONSERVARE LE PARTI DI PICCOLE DIMENSIONI QUALI LE PILE FUORI DALLA PORTATA DEI BAMBINI.

Se ingerite, possono causare gravi danni. In caso di ingestione, consultare immediatamente un medico.

NON INSTALLARE IN PUNTI CHE POSSANO INTERFERIRE CON LE OPERAZIONI DI GUIDA QUALI IL VOLANTE O LA LEVA DEL CAMBIO.

Diversamente, la visuale del conducente può risultare ostruita o i suoi movimenti ostacolati, causando gravi incidenti.

INSTALLARE IL PRODOTTO IN MANIERA CHE NON IMPEDISCA IL BUON FUNZIONAMENTO DI AIRBAG O ALTRI DISPOSITIVI DI SICUREZZA DEL VEICOLO.

Diversamente, i sistemi di sicurezza del veicolo possono non svolgere le funzioni per cui sono progettati, con il conseguente rischio di gravi lesioni personali, talvolta fatali. In caso di dubbi circa l'ubicazione di questi sistemi, fare riferimento al libretto di uso e manutenzione del veicolo oppure contattare il produttore del veicolo.

ATTENZIONE

I COLLEGAMENTI E L'INSTALLAZIONE DEVONO ESSERE EFFETTUATI DA PERSONALE QUALIFICATO.

I collegamenti e l'installazione dell'apparecchio richiedono conoscenze tecniche ed esperienze particolari. Per ragioni di sicurezza, contattare sempre il rivenditore presso il quale è stato acquistato il prodotto per eseguire l'installazione.

UTILIZZARE LE PARTI ACCESSORIE SPECIFICATE E INSTALLARLE IN MODO CORRETTO.

Verificare di utilizzare esclusivamente le parti accessorie specificate. L'utilizzo di altri componenti può danneggiare internamente l'apparecchio o non garantire l'installazione salda del medesimo. Ciò potrebbe causare l'allentamento dei componenti e quindi pericoli o guasti al prodotto.

SISTEMARE I CAVI IN MODO CHE NON VENGANO PIEGATI NÉ PIZZICATI DA PARTI METALLICHE TAGLIENTI.

Sistemare i cavi e i cablaggi lontano da parti in movimento (quali le guide dei sedili) o da parti taglienti o aguzze. In questo modo, il cablaggio non verrà pizzicato e quindi non si danneggerà. Se i cavi passano attraverso i fori nelle lamiere, utilizzare un anello di gomma per evitare che la loro guaina isolante venga tagliata dal bordo metallico del foro.

NON INSTALLARE IN LUOGHI ECCESSIVAMENTE UMIDI O POLVEROSI.

Evitare di installare l'apparecchio in luoghi eccessivamente umidi o polverosi. La presenza di umidità o polvere all'interno del prodotto può causare problemi di funzionamento.

AVVERTENZE

- Prima di installare l'unità X903D-DU8, scollegare il cavo dal terminale (-) della batteria. Questa operazione riduce il rischio di danni all'unità in caso di cortocircuito.
- Assicurarsi di collegare i cavi codificati in base al colore secondo lo schema. Collegamenti erranei possono causare problemi di funzionamento o danni all'impianto elettrico del veicolo.
- Quando si eseguono i collegamenti all'impianto elettrico del veicolo, prestare attenzione ai componenti installati in fabbrica (es. computer di bordo). Non servirsi di questi cavi per fornire alimentazione all'unità. Quando si collega il dispositivo X903D-DU8 alla scatola dei fusibili, verificare che il fusibile per il particolare circuito del dispositivo X903D-DU8 sia dell'ampereaggio corretto. Diversamente, si possono provocare danni all'unità e/o al veicolo. In caso di dubbi, consultare il rivenditore Alpine.

EN	Parts list (1-9)
DE	Teileliste (1-9)
FR	Liste de pièces (1-9)
ES	Lista de piezas (1-9)
IT	Elenco dei componenti (1-9)

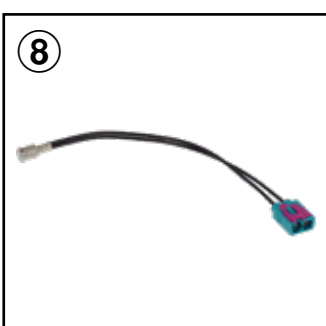
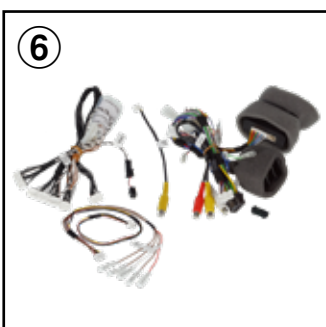
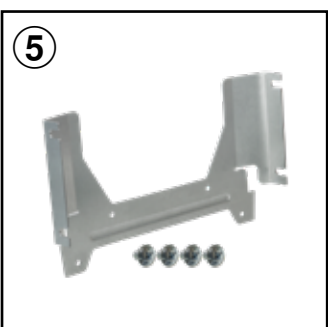
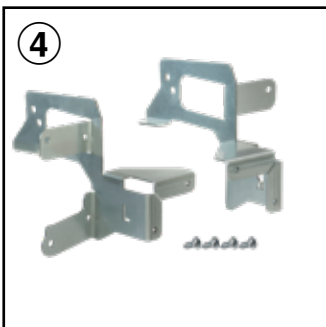

EN

- 1 AVN Unit
- 2 Display and cable
- 3 Display housing with keys
- 4 Bracket for AVN Unit
- 5 Bracket for Display
- 6 Power Harness and CAN interface
- 7 GPS Antenna
- 8 FM Antenna Adapter
- 9 USB Extension Cable

FR

- 1 Ensemble AVN
- 2 Écran et câble
- 3 Boîtier de l'écran avec touches
- 4 Support de l'ensemble AVN
- 5 Support de l'écran
- 6 Faisceau d'alimentation et interface CAN
- 7 Antenne GPS
- 8 Adaptateur d'antenne FM
- 9 Câble d'extension USB

IT

- 1 Unità AVN
- 2 Display e cavo
- 3 Alloggiamento del display con tasti
- 4 Staffa per unità AVN
- 5 Staffa per display
- 6 Cablaggio di alimentazione e interfaccia CAN
- 7 Antenna GPS
- 8 Adattatore per antenna FM
- 9 Cavo di prolunga USB

DE

- 1 AVN-Gerät
- 2 Display und Kabel
- 3 Displaygehäuse mit Tasten
- 4 Halterung für AVN-Gerät
- 5 Halterung für Display
- 6 Stromversorgungs-kabelbaum und CAN Interface
- 7 GPS-Antenne
- 8 UKW-Antennenadapter
- 9 USB-Verlängerung

ES

- 1 Unidad AVN
- 2 Pantalla y el cable
- 3 Carcasa de la pantalla con las teclas
- 4 Soporte para la unidad AVN
- 5 Soporte para la pantalla
- 6 Arnés de alimentación e interfaz CAN
- 7 Antena GPS
- 8 Adaptador de antena FM
- 9 Cable de extensión USB

EN Required Tools
(10-15)

DE Werkzeuge
(10-15)

FR Outils nécessaires
(10-15)

ES Herramientas necesarias
(10-15)

IT Attrezzi necessari
(10-15)

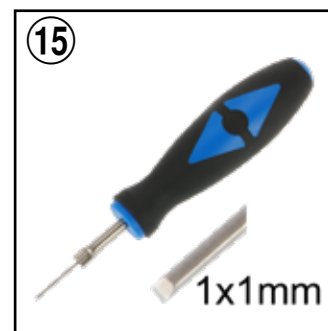
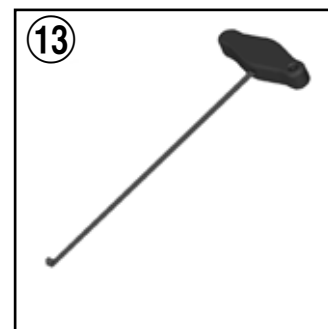
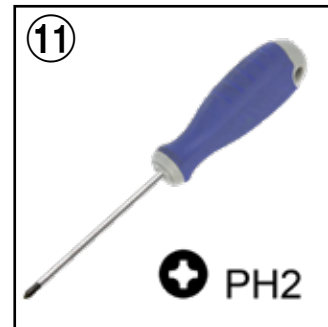
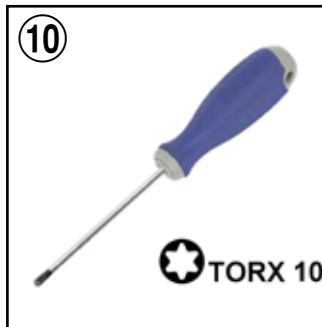

EN

- ⑩ T10 Screwdriver
- ⑪ PH2 Screwdriver
- ⑫ T25 Screwdriver
- ⑬ Extraction hook
- ⑭ 8 mm Spanner
- ⑮ Unlocking Tool
1mm x 1mm

FR

- ⑩ Tournevis T10
- ⑪ Tournevis PH2
- ⑫ Tournevis T25
- ⑬ Crochet d'extraction
- ⑭ Clé 8 mm
- ⑮ Outil de déverrouillage
1mm x 1mm

IT

- ⑩ Cacciavite T10
- ⑪ Cacciavite PH2
- ⑫ Cacciavite T25
- ⑬ Gancio di estrazione
- ⑭ Chiave da 8 mm
- ⑮ Strumento di sblocco
1mm x 1mm

DE

- ⑩ T10 Schraubendreher
- ⑪ PH2 Schraubendreher
- ⑫ T25 Schraubendreher
- ⑬ Ausziehhaken
- ⑭ 8 mm Maulschlüssel
- ⑮ Entriegelungswerkzeug
1mm x 1mm

ES

- ⑩ Destornillador T10
- ⑪ Destornillador PH2
- ⑫ Destornillador T25
- ⑬ Herramienta de
desbloqueo
- ⑭ Llave de tornillos de
8 mm
- ⑮ Herramienta de
desbloqueo
1mm x 1mm

EN	Installation (1-4)
DE	Einbau (1-4)
FR	Installation (1-4)
ES	Instalación (1-4)
IT	Installazione (1-4)



EN

- ① Fiat Ducato with radio preparation.
- ② Disengage both air vents with the removal tool.
- ③ Remove both air vents.
- ④ Screws to be removed.

ES

- ① Fiat Ducato con preinstalación de radio.
- ② Retire las dos salidas de aire con el gancho extraíble.
- ③ Retire ambos aireadores.
- ④ Tornillos a retirar.

DE

- ① Fiat Ducato mit Radiovorbereitung (ISO Stecker).
- ② Lösen Sie beide Luftausströmer mit dem Ausziehwerkzeug.
- ③ Entfernen Sie beide Luftausströmer.
- ④ Zu entfernende Schrauben.

IT

- ① Fiat Ducato con predisposizione radio.
- ② Rimuovere entrambe le prese d'aria con il gancio estraibile.
- ③ Rimuovere entrambe le bocchette dell'aria.
- ④ Viti da rimuovere.

FR

- ① Fiat Ducato avec préparation radio .
- ② Désengager les deux grilles d'aération à l'aide d'un outil d'extraction adapté.
- ③ Retirez les deux grilles d'aération.
- ④ Vis à enlever.

EN	Installation (5-8)
DE	Einbau (5-8)
FR	Installation (5-8)
ES	Instalación (5-8)
IT	Installazione (5-8)



EN

- ⑤ Release the 4 screws of the radio dock.
- ⑥ Remove the radio dock.
- ⑦ Disengage the ISO-Connector from the radio dock.
- ⑧ Dashboard after removal of air vents and radio dock.

ES

- ⑤ Retire los 4 tornillos de la base de la radio. Resérvelos.
- ⑥ Retire la base de la radio.
- ⑦ Desconecte los conectores ISO de la base de la radio.
- ⑧ Salpicadero tras la extracción de de los aireadores y la base de la radio.

DE

- ⑤ Lösen Sie die 4 Schrauben des Radioschachts.
- ⑥ Entfernen Sie den Radioschacht.
- ⑦ Entnehmen Sie den ISO-Stecker der Radioblende.
- ⑧ Armaturenbrett nach Entfernen von Luftausströmern und Radioschacht.

IT

- ⑤ Svitare le viti della plastica della predisposizione radio.
- ⑥ Togliere la plastica.
- ⑦ Scollagare i connettori ISO dalla plastica.
- ⑧ Cruscotto senza la plastica con le predisposizioni radio.

FR

- ⑤ Dévissez les 4 vis de la station d'accueil radio.
- ⑥ Retirez l'entretoise d'origine.
- ⑦ Débranchez le connecteur ISO de l'entretoise.
- ⑧ Tableau de bord après dépose des grilles d'aération et de l'entretoise d'origine.

EN Installation (9-12)

DE Einbau (9-12)

FR Installation (9-12)

ES Instalación (9-12)

IT Installazione (9-12)

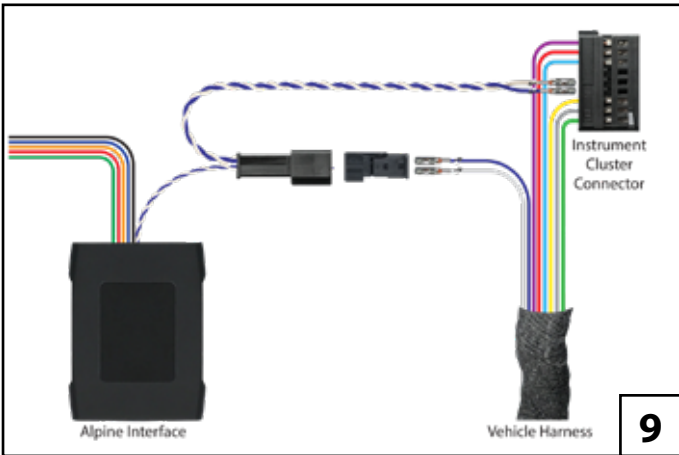

EN

- ⑨ Schematic diagram for tapping into the CAN signal.
- ⑩ Remove 2 screws from the cover of the instrument cluster.
- ⑪ Lift the rear part of the cover first and remove it completely.
- ⑫ Multiway connector with CAN cables.

ES

- ⑨ Diagrama para extraer la señal CAN.
- ⑩ Retire los dos tornillos de la cubierta del panel de instrumentos.
- ⑪ Levante primero la parte posterior de la cubierta y retírela por completo.
- ⑫ Conector multipines con cables de CAN.

DE

- ⑨ Schemazeichnung für den Abgriff des CAN-Signals.
- ⑩ Lösen Sie die 2 Schrauben der Abdeckung des Kombiinstrumentes.
- ⑪ Heben Sie die Abdeckung hinten an und entfernen Sie diese.
- ⑫ Kombistecker mit CAN-Leitungen.

IT

- ⑨ Schema per collegamento segnale CAN.
- ⑩ Rimuovere le due viti del coperchio del quadro strumenti.
- ⑪ Rilasciare le clip di bloccaggio del connettore e rimuovere il connettore interno.
- ⑫ Connettore MultiPIN con segnali CAN.

FR

- ⑨ Schéma de principe pour récupérer le signal CAN.
- ⑩ Retirez les deux vis du couvercle du tableau de bord.
- ⑪ Soulevez d'abord l'arrière du couvercle et retirez-le complètement.
- ⑫ Connecteur multivoies avec câbles CAN.

EN	Installation (13-16)
DE	Einbau (13-16)
FR	Installation (13-16)
ES	Instalación (13-16)
IT	Installazione (13-16)

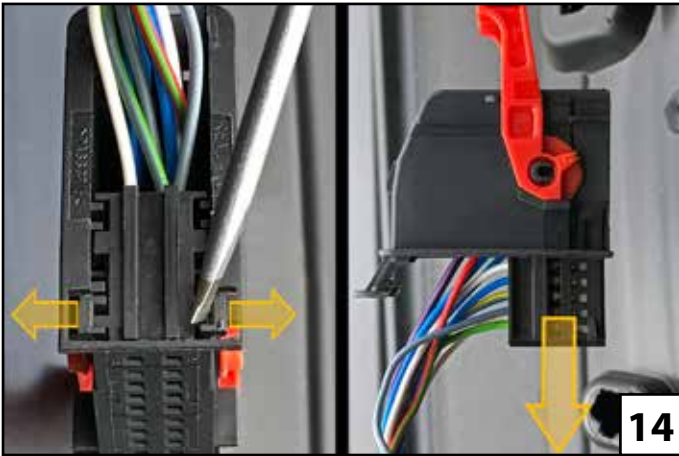
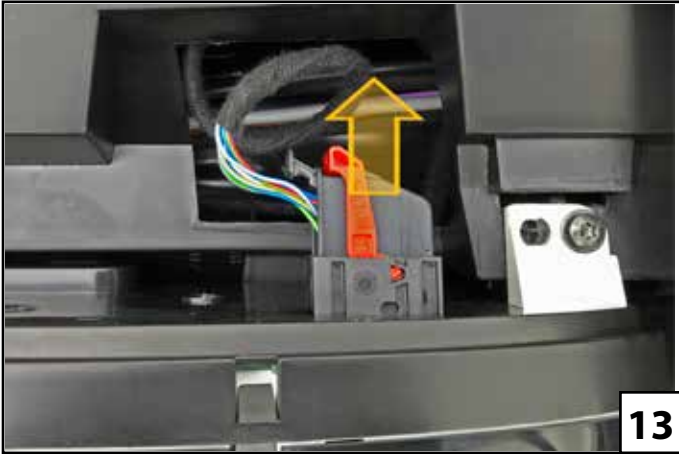

EN

- ⑬ Remove the connector from the instrument panel.
- ⑭ Release the locking clips of the connector housing and remove the inner connector.
- ⑮ Release the terminals of the CAN cables with the suggested release tool.
- ⑯ Blue and white CAN leads.

ES

- ⑬ Retire el conector del panel de instrumentos.
- ⑭ Libere los clip de bloqueo de la carcasa del conector y retire el conector interno.
- ⑮ Suelte los terminales de los cables CAN con la herramienta de liberación sugerida
- ⑯ Cables de CAN azul y blanco.

DE

- ⑬ Ziehen Sie den Stecker vom Kombiinstrument ab.
- ⑭ Entriegeln Sie die Sicherungsklammern am Steckergehäuse und entnehmen Sie den inneren Stecker.
- ⑮ Entriegeln Sie die Terminals der CAN-Leitungen mit dem Entriegelungswerkzeug.
- ⑯ Blaue und weiße CAN-Leitung.

IT

- ⑬ Rimuovere il connettore dal quadro strumenti.
- ⑭ Rilasciare le clip di bloccaggio del connettore e rimuovere il connettore interno.
- ⑮ Sblocca i terminali delle linee CAN con lo strumento di sblocco.
- ⑯ Cavi CAN, Blu e Bianco.

FR

- ⑬ Débranchez la prise du groupe d'instruments.
- ⑭ Déverrouillez les clips de verrouillage sur le boîtier du connecteur et retirez le connecteur intérieur.
- ⑮ Débloquez les terminaux des lignes CAN avec l'outil de déverrouillage.
- ⑯ Fils CAN bleu et blanc.

EN	Installation (17-20)
DE	Einbau (17-20)
FR	Installation (17-20)
ES	Instalación (17-20)
IT	Installazione (17-20)

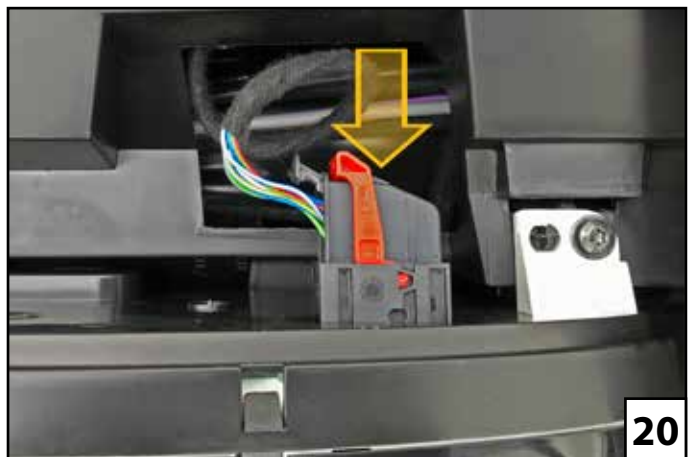
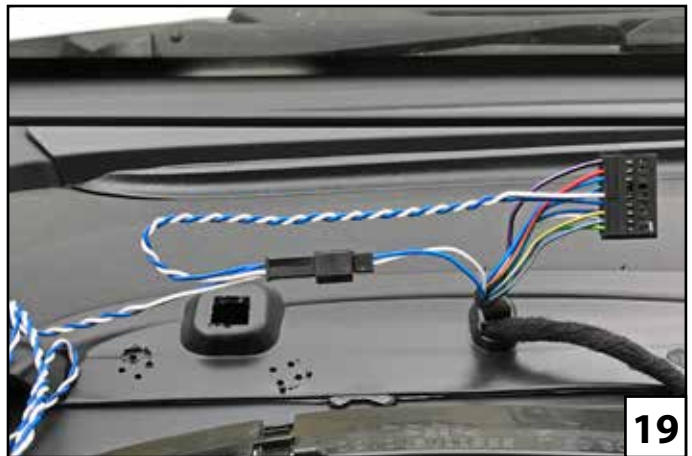
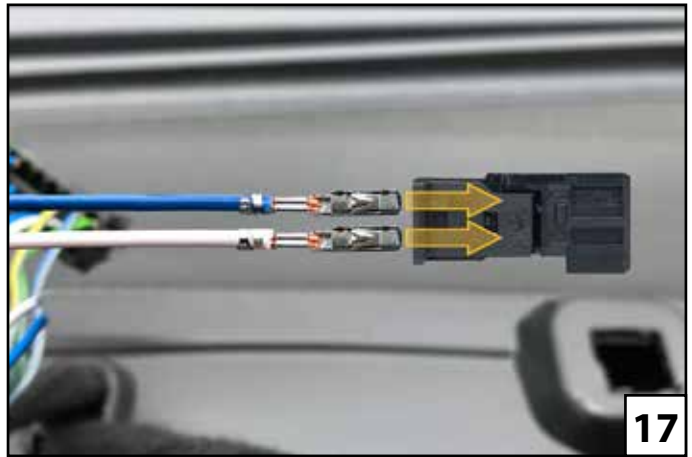

EN

- ⑰ Insert both cables to the supplied 2 pin connector housing as shown.
- ⑱ Insert the terminals of the cables from the supplied T-Harness into the connector from the instrument cluster.
- ⑲ Connect both 2 pin connectors.
- ⑳ You tapped into the CAN bus. Insert the inner housing and lock the connector to the instrument cluster.

ES

- ⑰ Inserte ambos cables en la carcasa del conector de 2 pines suministrada como se muestra.
- ⑱ Inserte los terminales de los cables del mazo de cables en T suministrado en el conector del panel de instrumentos.
- ⑲ Conecte los dos conectores CAN.
- ⑳ Ha puenteado la señal CAN bus. Vuelva a inserta el conector en su carcasa, bloqueeo y reconecte en el panel de instrumentos.

DE

- ⑰ Führen Sie beide Leitungen wie gezeigt in das mitgelieferte, 2-polige Steckergehäuse ein.
- ⑱ Setzen Sie die Kabel des T-Kabelbaums in den Kombistecker ein.
- ⑲ Verbinden Sie die beiden 2-poligen Stecker.
- ⑳ Der CAN-Abgriff ist nun erfolgt. Setzen Sie den inneren Stecker wieder in das Gehäuse ein und verriegeln Sie den Stecker am Kombiinstrument.

IT

- ⑰ Inserire entrambi i cavi nell'alloggiamento del connettore a 2 pin in dotazione, come mostrato.
- ⑱ Inserire i morsetti dei cavi del cablaggio A in dotazione nella spina del quadro strumenti.
- ⑲ Collegare il connettore del CAN.
- ⑳ Ora hai connesso il CAN. RE-Inserire il connettore e bloccarlo al quadro strumenti.

FR

- ⑰ Insérez les deux câbles dans le boîtier fourni, connecteur à 2 broches, comme indiqué.
- ⑱ Insérez les bornes des câbles du harnais de câblage T fourni dans la prise du groupe d'instruments.
- ⑲ Connectez les deux connecteurs CAN ensemble.
- ⑳ Vous vous êtes branché sur le bus CAN. Insérez le boîtier intérieur et verrouillez le connecteur sur le combiné d'instruments.

EN Installation (21-24)

DE Einbau (21-24)

FR Installation (21-24)

ES Instalación (21-24)

IT Installazione (21-24)



EN

- ②① GPS Antenna with mounting plate.
- ②② Remove the right air vent with the removal tool.
- ②③ On top of the air duct you can find a suitable location for the GPS antenna.
- ②④ Clean the air duct and attach the mounting plate. Position the antenna in the middle of the mounting plate and route the GPS antenna cable to the radio slot.

ES

- ②① Antena GPS con placa de fijación.
- ②② Retire el aireador de la parte derecha con la herramienta de extracción.
- ②③ En la parte superior del conducto de aire puede encontrar una ubicación adecuada para la antena GPS.
- ②④ Limpie el conducto de aire y coloque la placa de fijación. Coloque la antena en el medio de la placa de montaje y dirija el cable de la antena GPS a la ranura de la radio.

DE

- ②① GPS-Antenne mit Montageplatte.
- ②② Entfernen Sie den rechten Luftausströmer mithilfe des Ausziehhakens.
- ②③ Auf dem Luftkanal befindet sich ein geeigneter Platz für die GPS-Antenne.
- ②④ Reinigen Sie den Luftkanal und kleben Sie die Montageplatte auf. Positionieren Sie die Antenne mittig auf der Montageplatte und verlegen Sie das GPS-Antennenkabel zum Radioschacht.

IT

- ②① Antenna GPS con piastra di montaggio.
- ②② Rimuovere la presa d'aria destra con lo strumento di rimozione.
- ②③ Sulla parte superiore del condotto dell'aria è possibile trovare una posizione adatta per l'antenna GPS.
- ②④ Pulire il condotto dell'aria e fissare la piastra di montaggio. Posizionare l'antenna al centro della piastra di montaggio e instradare il cavo dell'antenna GPS nello slot della radio.

FR

- ②① Antenne GPS avec support de montage.
- ②② Retirez la grille d'aération droite à l'aide de l'outil de démontage.
- ②③ Au-dessus du conduit d'air, vous pouvez trouver un emplacement approprié pour l'antenne GPS.
- ②④ Nettoyez le conduit d'air et fixez la plaque de montage. Positionnez l'antenne au milieu de la plaque de montage et acheminez le câble de l'antenne GPS jusqu'à la fente de la radio.

EN Installation (25-28)

DE Einbau (25-28)

FR Installation (25-28)

ES Instalación (25-28)

IT Installazione (25-28)

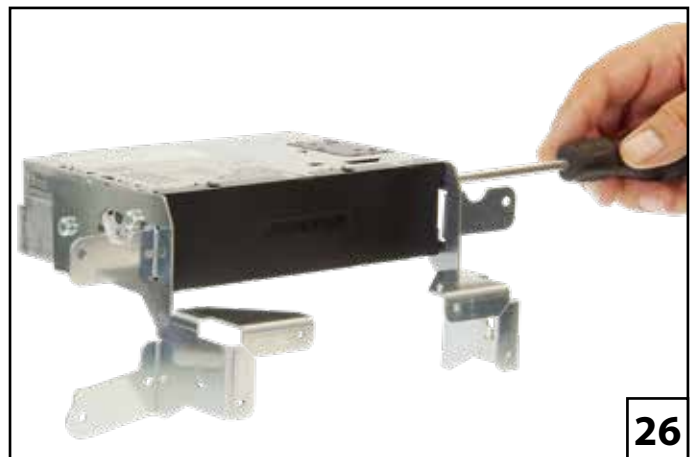
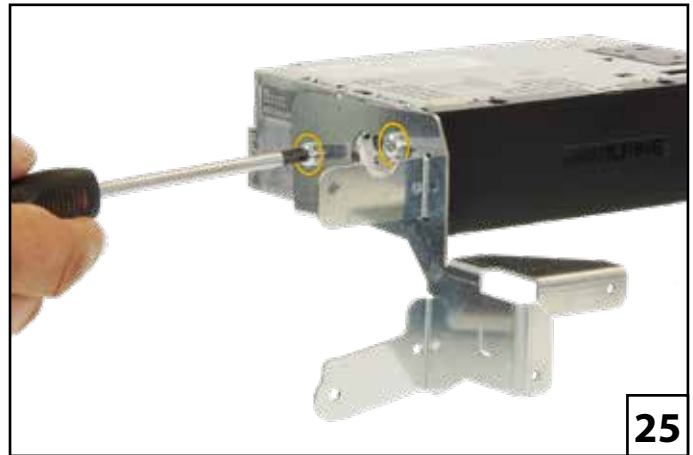

EN

- ②5 Attach the left bracket to the left side of the unit with 2 screws.
- ②6 Attach the right bracket to the right side of the unit with 2 screws.
- ②7 Rear cover with keys.
- ②8 Connect the key harness to the keyboard in the display housing.

ES

- ②5 Fije el soporte izquierdo al lado izquierdo de la unidad con 2 tornillos.
- ②6 Fije el soporte derecho al lado derecho de la unidad con 2 tornillos.
- ②7 Carcasa trasera de la pantalla con teclado.
- ②8 Conecte el arnés para las teclas al teclado de la carcasa de la pantalla.

DE

- ②5 Befestigen Sie die linke Halterung mit 2 Schrauben an der linke Seite des Gerätes.
- ②6 Befestigen Sie die rechte Halterung mit 2 Schrauben an der rechten Seite des Gerätes.
- ②7 Gehäuserückwand mit Tasten.
- ②8 Verbinden Sie die Tastenkabel mit den Tasten der Gehäuserückwand.

IT

- ②5 Fissare la staffa sinistra al lato sinistro dell'unità con 2 viti.
- ②6 Attacca la staffa destra al lato destro dell'unità con 2 viti.
- ②7 Parte posteriore con i tasti.
- ②8 Collegare il cablaggio dei tasti alla tastiera nell'alloggiamento del display.

FR

- ②5 Fixez le support gauche sur le côté gauche de l'unité avec 2 vis.
- ②6 Fixez le support droit sur le côté droit de l'unité avec 2 vis.
- ②7 Entretoise arrière avec touches.
- ②8 Raccordez le faisceau de touche au clavier dans le boîtier de l'écran.

EN Installation (29-32)

DE Einbau (29-32)

FR Installation (29-32)

ES Instalación (29-32)

IT Installazione (29-32)

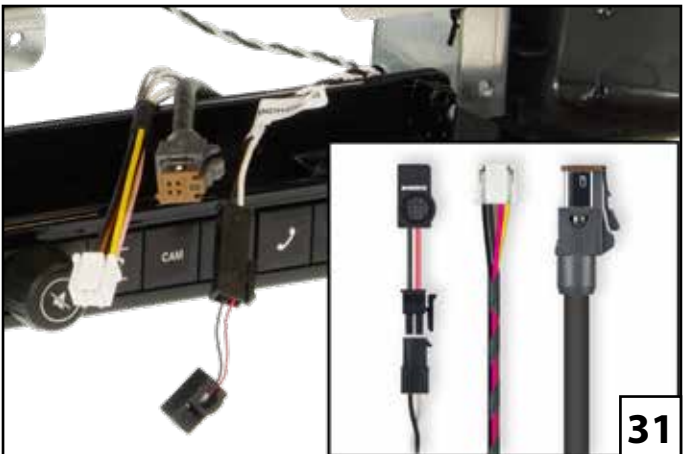

EN

- ②9 Attach the rear cover to the main unit.
- ③0 Guide both connectors and the microphone through the opening in the rear cover.
- ③1 Make sure not to squeeze any of the cables during assembly.
- ③2 Use the 4 supplied screws to fix the rear cover to the right and the left bracket of the main unit.

ES

- ②9 Fije la carcasa trasera de la pantalla a la unidad principal.
- ③0 Guíe ambos conectores para el display y el micrófono a través de la abertura de la carcasa trasera.
- ③1 Asegúrese de no pinzar/aplastar ninguno de los cables durante el montaje.
- ③2 Utilice los 4 tornillos suministrados para fijar la carcasa trasera al soporte derecho e izquierdo de la unidad principal.

DE

- ②9 Stecken Sie die Gehäuserückwand an das Gerät.
- ③0 Führen Sie die beide Stecker und das Mikrofon durch die Öffnung der Gehäuserückwand.
- ③1 Klemmen Sie die Kabel während der Montage nicht ein.
- ③2 Nutzen Sie die 4 mitgelieferten Schrauben um die Gehäuserückwand am rechtem und linken Halter anzuschrauben.

IT

- ②9 Fissare il coperchio posteriore all'unità principale.
- ③0 Guidare entrambi i cablaggi e il microfono nell'apertura esistente. Guidare entrambi i cablaggi e il microfono nell'apertura esistente.
- ③1 Assicurarsi di non schiacciare nessuno dei cavi durante il montaggio.
- ③2 Utilizzare le 4 viti in dotazione per fissare il coperchio posteriore alla staffa destra e sinistra dell'unità principale.

FR

- ②9 Fixez l'entretoise arrière à l'unité principale.
- ③0 Faites passer les deux connecteurs et le microphone par l'ouverture de l'entretoise arrière.
- ③1 Assurez-vous de ne pas pincer les câbles pendant l'assemblage.
- ③2 Utilisez les 4 vis fournies pour fixer l'entretoise arrière sur le support droit et gauche de l'unité principale.

EN	Installation (33-36)
DE	Einbau (33-36)
FR	Installation (33-36)
ES	Instalación (33-36)
IT	Installazione (33-36)

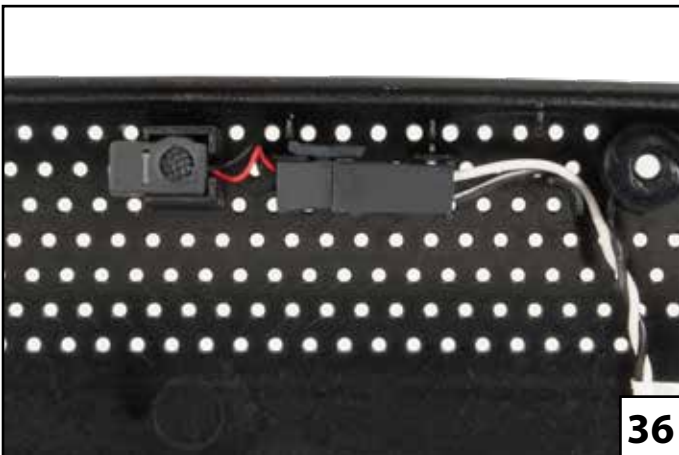
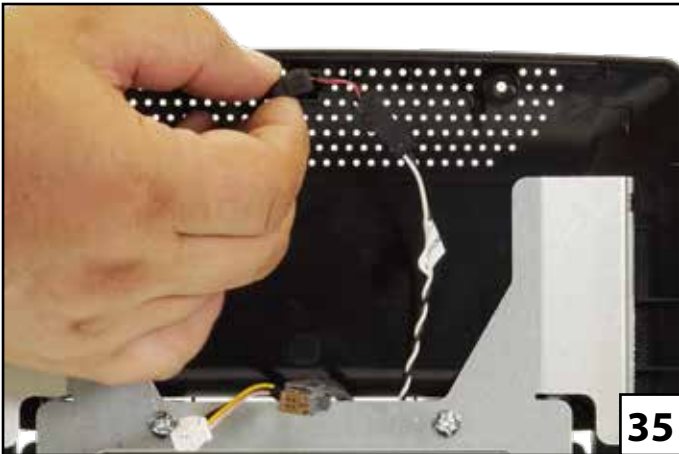
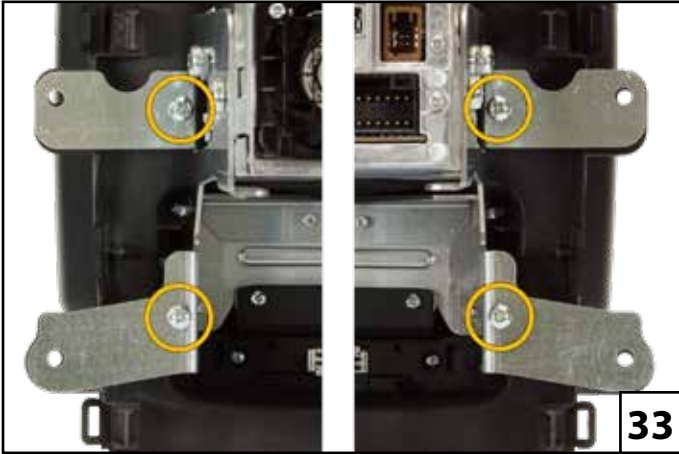

EN

- ③③ Location of the 4 screws at the rear cover.
- ③④ Attach the display bracket with 4 screws to the display rear cover.
- ③⑤ Insert the microphone to the provided holder.
- ③⑥ Position of the microphone and the holder.

ES

- ③③ Ubicación de los 4 tornillos en la carcasa trasera.
- ③④ Fije el soporte de la pantalla con 4 tornillos a la carcasa trasera de la pantalla.
- ③⑤ Inserte el micrófono en el soporte proporcionado.
- ③⑥ Posición del micrófono y el soporte.

DE

- ③③ Position der 4 Schrauben an der Gehäuserückwand.
- ③④ Befestigen Sie den Displayhalter mit 4 Schrauben an an der Gehäuserückwand.
- ③⑤ Setzen Sie das Mikrofon in den vorgesehen Halter ein.
- ③⑥ Position des Mikrofons und des Mikrofonsteckers.

IT

- ③③ Posizione delle 4 viti sul coperchio posteriore.
- ③④ Fissare la staffa del display con 4 viti al coperchio posteriore del display.
- ③⑤ Inserire il microfono nel supporto fornito.
- ③⑥ Posizione del microfono e del supporto.

FR

- ③③ Emplacement des 4 vis sur l'entretoise arrière.
- ③④ Fixez le support d'écran avec 4 vis à l'entretoise arrière.
- ③⑤ Insérez le microphone dans le support fourni.
- ③⑥ Position du microphone et du support.

EN Installation (37-40)

DE Einbau (37-40)

FR Installation (37-40)

ES Instalación (37-40)

IT Installazione (37-40)

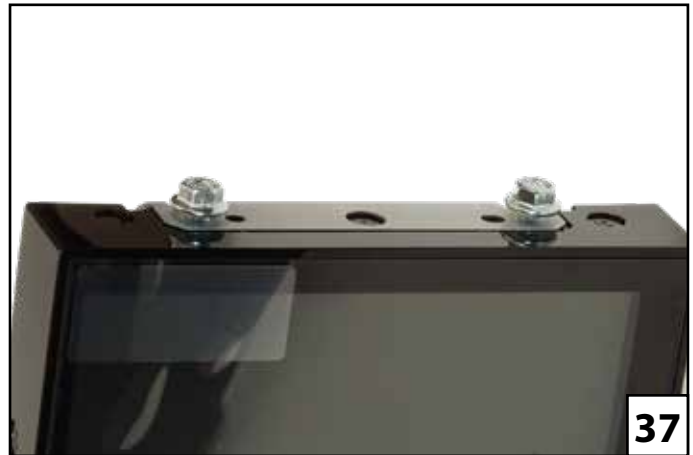

EN

- ③7 Insert the supplied hex screws to the display and screw them in halfway.
- ③8 Connect the signal cable and the power connector to the display.
- ③9 Insert the display to the bracket.
- ④0 Fix the four hex screws.

ES

- ③7 Introduzca los tornillos Allen incluidos en la pantalla y atorníllelos hasta la mitad.
- ③8 Conecte el cable de señal y el conector de alimentación a la pantalla.
- ③9 Introduzca la pantalla en el soporte.
- ④0 Fije los cuatro tornillos hexagonales.

DE

- ③7 Drehen Sie die vier mitgelieferten 8 mm Sechskantschrauben bis zur Hälfte in den Monitor rein.
- ③8 Verbinden Sie das Signal-Kabel und die Stromversorgung mit dem Display.
- ③9 Setzen Sie das Display in die Halterung ein.
- ④0 Ziehen Sie die Sechskantschrauben fest.

IT

- ③7 Inserire le viti esagonali in dotazione nel display e avvitarle per metà.
- ③8 Collegare il cavo del segnale e il connettore di alimentazione al display.
- ③9 Inserire il display nella staffa.
- ④0 Fissare le quattro viti esagonali.

FR

- ③7 Introduisez les vis à six pans creux fournies dans l'écran et vissez-les à moitié.
- ③8 Raccordez le câble de signaux et le connecteur d'alimentation à l'écran.
- ③9 Introduisez l'écran dans le support.
- ④0 Fixez les quatre vis à tête hexagonale.

EN	Installation (41-44)
DE	Einbau (41-44)
FR	Installation (41-44)
ES	Instalación (41-44)
IT	Installazione (41-44)



41



42



43



44

EN

- ④1 Insert the bottom part of the display frame into the groove.
- ④2 Tilt the frame top until in final position.
- ④3 Attach the frame with the two supplied screws to the monitor housing.
- ④4 Cover the screws.

ES

- ④1 Introduzca la parte inferior del marco de la pantalla en la ranura.
- ④2 Incline la parte superior del marco hasta colocarlo en su posición final.
- ④3 Fije el marco a la carcasa de la pantalla con los dos tornillos incluidos.
- ④4 Tape los tornillos.

DE

- ④1 Setzen Sie die Monitorhalterung auf die AVN-Halterung. Achten Sie darauf, dass die Monitor-Anschlusskabel freigängig bleiben.
- ④2 Verschrauben Sie beides mit den zwei mitgelieferten Schrauben.
- ④3 Position der zwei Schrauben.
- ④4 Verschiessen Sie die Schraubenöffnungen mit den zwei Blindstopfen.

IT

- ④1 Inserire la parte inferiore della cornice del display nell'apposita scanalatura.
- ④2 Inclinare la parte superiore della cornice fino a portare quest'ultima nella posizione finale.
- ④3 Fissare la cornice all'alloggiamento del display con le due viti in dotazione.
- ④4 Coprire le viti.

FR

- ④1 Introduisez la partie basse du cadre de l'écran dans la gorge.
- ④2 Inclinez le haut du cadre jusqu'à sa position finale.
- ④3 Fixez le cadre sur le boîtier de l'écran à l'aide des vis fournies.
- ④4 Couvrez les vis.

EN Installation (45-48)

DE Einbau (45-48)

FR Installation (45-48)

ES Instalación (45-48)

IT Installazione (45-48)

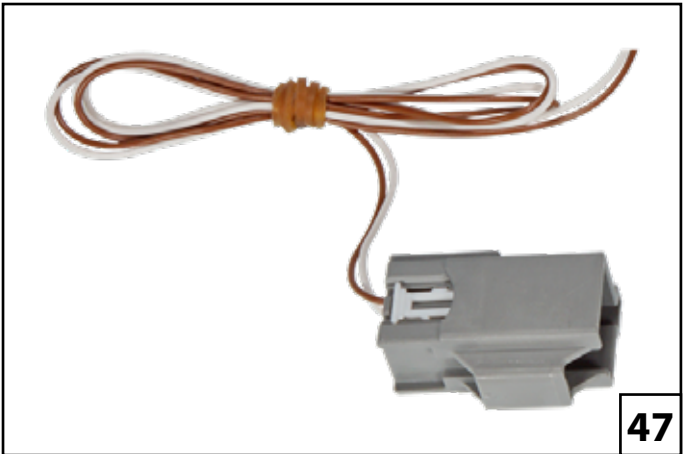
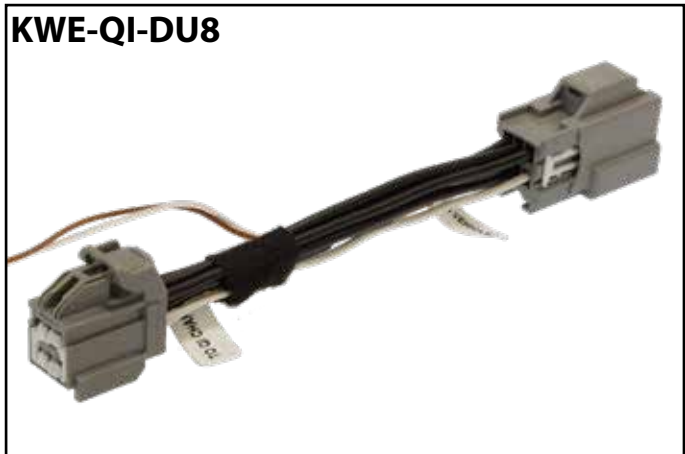
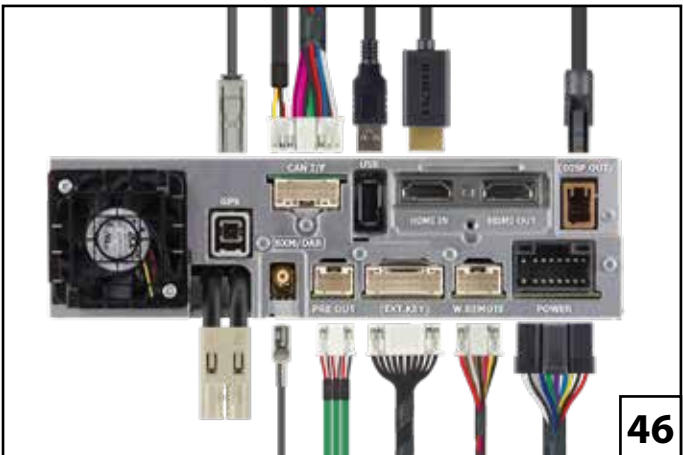

EN

- ④5 Pre-assembly is completed.
- ④6 Connect the supplied cable harnesses to the main unit. Pre-Out is only needed, if you use an external amplifier.
- ④7 LIN Connector for phone buttons. If a Qi charger is present, the Adapter KWE-QI-DU8 will be needed.
- ④8 Connect the LIN connector to the vehicle harness. **DO NOT USE THE ORANGE CONNECTOR (230V)!** The connector can be found near the aircondition controls or between the cup holders.

ES

- ④5 Completado el premontaje.
- ④6 Conecte los diferentes cableados suministrados a la unidad principal. Las salidas de previo (KTX-PRE1 opcional) únicamente serán necesarias si utiliza un amplificador externo.
- ④7 Conector LIN para botones de teléfono. Si hay un cargador Qi presente, se necesitará el adaptador KWE-QI-DU8.
- ④8 Conecte el conector LIN al arnés del vehículo. ¡NO UTILICE EL CONECTOR NARANJA (230V)! El conector se puede encontrar cerca de los controles de aire acondicionado o entre los portavasos.

DE

- ④5 Die Vormontage ist abgeschlossen.
- ④6 Schließen Sie die mitgelieferten Kabel am Gerät an. Vorverstärkerkabel (KTX-PRE1 optional) wird nur benötigt, wenn Sie einen externen Verstärker betreiben.
- ④7 LIN Anschluss für Telefontasten. Wenn ein Qi Ladegerät verbaut ist, wird der Adapter KWE-QI-DU8 benötigt.
- ④8 Verbinden Sie den LIN-Anschluss mit dem Fahrzeugkabelbaum. **NUTZEN SIE NICHT DEN ORGANGEN STECKER (230V)!** Der Stecker befindet sich in der Nähe des Klimabedienteils oder zwischen den Getränkehaltern.

IT

- ④5 La fase di pre-montaggio è terminata.
- ④6 Connettere il cablaggio fornito all'unità principale. Il PRE-out (KTX-PRE1 opzionale) è necessario soltanto nel caso in cui venga utilizzato un amplificatore esterno.
- ④7 Connettore LIN per i pulsanti del telefono. Se è presente un caricabatterie Qi, sarà necessario l'adattatore KWE-QI-DU8.
- ④8 Collegare il connettore LIN al cablaggio del veicolo. **NON UTILIZZARE IL CONNETTORE ARANCIONE (230V)!** Il connettore si trova vicino ai comandi dell'aria condizionata o tra i portabicchieri.

FR

- ④5 Le pré-assemblage est terminé.
- ④6 Connectez les faisceaux de câbles fournis à l'unité principale. Pre-Out (KTX-PRE1 en option) n'est nécessaire que si vous utilisez un amplificateur externe.
- ④7 Connecteur LIN pour boutons de téléphone. Si un chargeur Qi est présent, l'adaptateur KWE-QI-DU8 sera nécessaire.
- ④8 Connectez le connecteur LIN au faisceau du véhicule. **N'UTILISEZ PAS LE CONNECTEUR ORANGE (230V)!** Le connecteur se trouve près des commandes de climatisation ou entre les porte-gobelets.

- EN** Installation (49-52)
- DE** Einbau (49-52)
- FR** Installation (49-52)
- ES** Instalación (49-52)
- IT** Installazione (49-52)



EN

- ④9 Connect the unit cables to the corresponding connectors in the vehicle.
- ⑤0 Insert the pre-assembled and wired unit into the radio slot.
- ⑤1 Secure the unit with the four original T25 screws that you removed at the beginning of the procedure.
- ⑤2 Put back the air vents to their original position. The installation is now complete.

ES

- ④9 Conecte los cables de la unidad a los conectores correspondientes del vehículo.
- ⑤0 Inserte la unidad premontada y cableada en el hueco de la radio.
- ⑤1 Fije la unidad con los cuatro tornillos T25 originales que quitó al comienzo del procedimiento.
- ⑤2 Vuelva a colocar los aireadores en su posición original. La instalación está completada.

DE

- ④9 Verbinden Sie die Gerätekabel mit den entsprechenden Anschlüssen im Fahrzeug.
- ⑤0 Setzen Sie das vormontierte und verkabelte Gerät in den Radioschacht ein.
- ⑤1 Verschrauben Sie das Gerät mit den vier originalen T25 Schrauben, die Sie am Anfang der Montage entfernt haben.
- ⑤2 Setzen Sie die Luftausströmer wieder ein. Die Installation ist nun abgeschlossen.

IT

- ④9 Collegare i cavi dell'unità ai connettori corrispondenti nel veicolo.
- ⑤0 Inserire l'unità premontata e cablata nello slot della radio.
- ⑤1 Fissare l'unità con le quattro viti T25 originali rimosse all'inizio della procedura.
- ⑤2 Riportare le prese d'aria nella posizione originale. L'installazione è ora completata.

FR

- ④9 Connectez les câbles de l'unité aux connecteurs correspondants dans le véhicule.
- ⑤0 Insérez l'unité préassemblée et câblée dans la fente de la radio.
- ⑤1 Fixez l'unité avec les quatre vis T25 d'origine que vous avez retirées au début de la procédure.
- ⑤2 Remettez les grilles d'aération dans leur position d'origine. L'installation est maintenant terminée.

EN

Checking the CAN Bus Connection

DE

Prüfen der CAN Bus Verbindung

FR

Vérification de la connexion CAN

ES

Comprobando la conexión CAN Bus

IT

Comprobación de la conexión del bus CAN

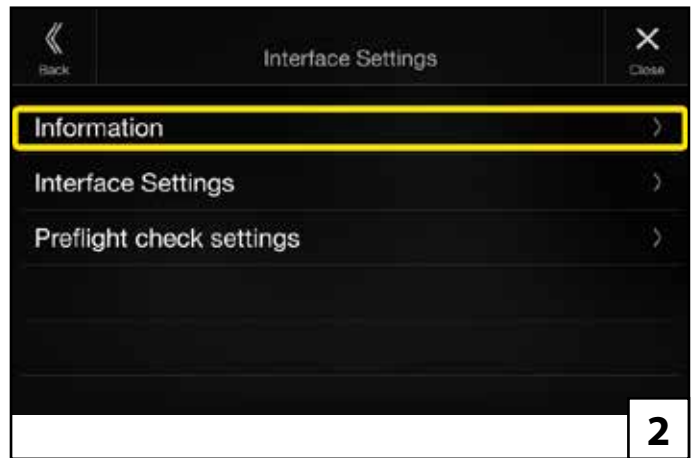
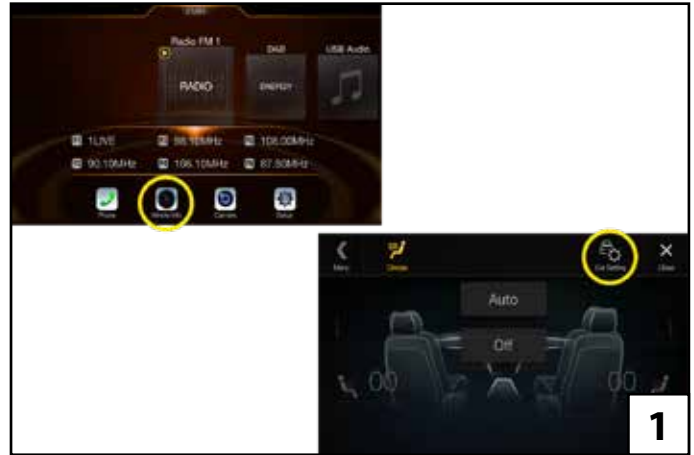

EN

- ① Access the interface settings like this:
Menu > Vehicle Info > Car Setting
- ② Select *Information*.
- ③ Check in the *Information* menu if the *CAN Activity* shows *Yes*. If *No* is shown, you need to confirm the connection of the CAN cables.

ES

- ① Accede a los ajustes de la interfaz de la siguiente manera: *Menú > Info Vehículo > Ajustes vehículo*
- ② Seleccione *Information*.
- ③ Compruebe si el menú de *Information* dice 'On' en la *Actividad CAN*. Verifique en el menú *Información* si la *Actividad CAN* muestra *Sí*. Si se muestra *No*, confirmar la conexión de los cables CAN.

DE

- ① Zu den Interface Einstellungen gelangen Sie über: *Menü > KFZ Info > KFZ Einstell.*
- ② Wählen Sie *Information* aus.
- ③ Prüfen Sie, ob im Menü *Information Ja* bei *CAN Aktivität* angezeigt wird. Falls *Nein* angezeigt wird, prüfen Sie den Anschluß der CAN-Leitungen.

IT

- ① Accesso alle impostazioni dell'interfaccia: *Menu > Info Veicolo > Imp. Veicolo*
- ② Selezionare *Informazioni*.
- ③ Verificare che l'Attività CAN sia impostata su ON all'interno del menu informazioni. Nel caso in cui l'attività CAN sia impostata su NO, è necessario confermare la connessione dei cavi CAN.

FR

- ① Accéder aux paramètres de l'interface comme celui-ci: *Menu > Info Véhicule > Rég. Véhicule*
- ② Sélectionnez *Information*.
- ③ Vérifiez que le menu d'information indique « *Oui* » à *CAN Activity*. Vérifiez dans le menu *Information* si *CAN activité* affiche *Oui*. Si *Non* s'affiche, confirmez la connexion des câbles CAN.

EN Interface Settings (1)

DE Interface Einstellungen (1)

FR Paramètres d'interface (1)

ES Configuración de interfaz (1)

IT Impostazioni dell'interfaccia (1)

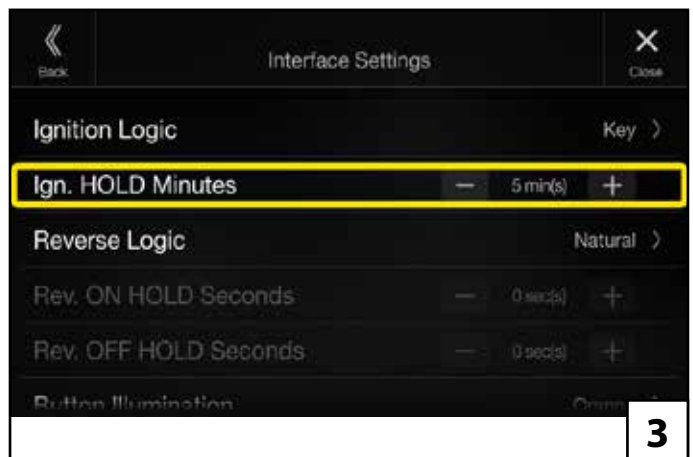
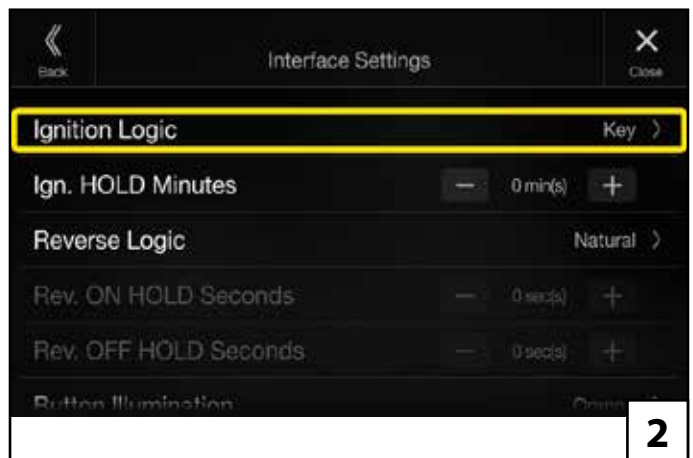
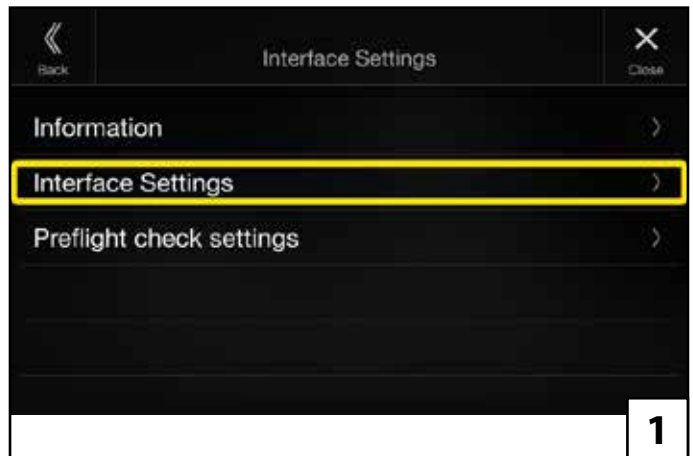

EN

- ① Select *Interface Settings* from main menu.
- ② *Ignition Logic* defines how the X903D-DU8 will be switched on.
Key: by turning ignition key
Door: by unlocking the doors, the X903D-DU8 will switch on. This only applies to vehicles with original central locks.
- ③ *Ign. Hold* defines how many minutes the X903D-DU8 will continue to run after switching off ignition or locking doors.

ES

- ① Seleccione *Ajustes de interfaz* en el menú principal.
- ② *Modo encendido* define cómo se encenderá el X903D-DU8.
Llave de contacto: girando la llave de encendido
Cierre centralizado: al desbloquear las puertas, el X903D-DU8 se encenderá. Esto solo se aplica a vehículos con puertas de fábrica.
- ③ *Retardo de apagado* define cuántos minutos seguirá funcionando el X903D-DU8 después de apagar el encendido o bloquear las puertas.

DE

- ① Wählen Sie im Hauptmenü die Option *Interface Einstellungen*.
- ② Die *Zündungslogik* definiert, wie der X903D-DU8 eingeschaltet wird.
Schlüssel: durch Drehen des Zündschlüssels
Tür: Durch Entriegeln der Türen schaltet sich der X903D-DU8 ein. Dies gilt nur für Fahrzeuge mit Zentralverriegelung ab Werk.
- ③ *Verzögerung Zündung* legt fest, wie viele Minuten der X903D-DU8 nach dem Ausschalten der Zündung oder dem Verriegeln der Türen weiterläuft.

IT

- ① Selezionare *Impostazioni interfaccia* dal menu principale.
- ② *Logica spegnimento* definisce come verrà acceso l'X903D-DU8.
Chiave: girando la chiave di accensione
Porta: sbloccando le porte, l'X903D-DU8 si accenderà. Questo vale solo per i veicoli dotati di chiusura centralizzata.
- ③ *Mantenimento sottochiave* definisce per quanti minuti l'X903D-DU8 continuerà a funzionare dopo aver spento l'accensione o bloccato le porte.

FR

- ① Sélectionnez *Paramètres d'interface* dans le menu principal.
- ② La *Logique d'allumage* définit la manière dont le X903D-DU8 sera allumé.
Deverrouillage: en tournant la clé de contact
Portes: en déverrouillant les portes, le X903D-DU8 s'allume. Ceci s'applique uniquement aux véhicules avec portes d'usine.
- ③ *Délai d'extinction* définit le nombre de minutes pendant lesquelles le X903D-DU8 continuera à fonctionner après avoir coupé le contact ou verrouillé les portes.

EN Interface Settings (2)

DE Interface Einstellungen (2)

FR Paramètres d'interface (2)

ES Configuración de interfaz (2)

IT Impostazioni dell'interfaccia (2)

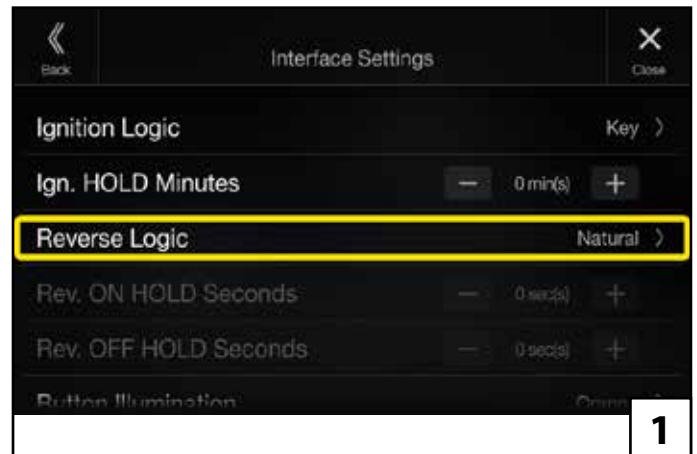

EN

- ① When *Reverse Logic* is set to *Natural*, the reverse camera image will be shown immediately after the reverse gear was selected.
- ② *Rev. ON HOLD* defines the delay before switching to the reverse camera (for Automatic Gearboxes (P>R>N>D)).
- ③ *Rev. OFF HOLD*: The delay in seconds after reverse gear is disengaged. Allows to see the rear cam when moving forward while parking.

ES

- ① Cuando *Modo marcha atrás* se establece en *Natural*, la imagen de la cámara de reversa se mostrará inmediatamente después de seleccionar la marcha atrás.
- ② *Retardo en marcha atrás* define el retraso antes de cambiar a la cámara de marcha atrás (para cajas de cambios automáticas (P> R> N> D)).
- ③ *Retardo OFF marcha atrás*: La demora en segundos después de que se desacopla la marcha atrás. Permite ver la leva trasera al avanzar mientras estaciona.

DE

- ① Wenn die *Rückwärtsganglogik* auf *Sofort* steht, wird das Bild der Rückfährkamera angezeigt, sobald der Rückwärtsgang eingelegt wird.
- ② *Verzögerung beim Einschalten* bestimmt die Verzögerung vor dem Einschalten des Kamerabildes (für KFZ mit Automatik (P>R>N>D)).
- ③ *Verzögerung beim Ausschalten*: Die Verzögerung in Sekunden bis das Bild der Kamera ausgeschaltet wird. Erlaubt es die hintere Kamera anzuzeigen, wenn man beim Parken vorwärts fährt.

IT

- ① Quando *Logica Retro* è impostato su *Natural*, l'immagine della telecamera di retromarcia verrà mostrata immediatamente dopo che è stata selezionata la retromarcia.
- ② *Retro Ritardo Attivazione* definisce il ritardo prima del passaggio alla telecamera di retromarcia (per cambi automatici (P> R> N> D)).
- ③ *Rev. OFF HOLD*: indica il ritardo in secondi dopo il disinserimento della retromarcia. Consente di vedere la retrocamera durante la manovra di parcheggio.

FR

- ① Lorsque la *Logique d'info de recul* est réglée sur *Naturel*, l'image de la caméra de recul s'affiche immédiatement après la sélection de la marche arrière.
- ② *Délai ON en seconds* définit le délai avant le passage à la caméra de recul (pour les boîtes de vitesses automatiques (P> R> N> D)).
- ③ *Délai OFF en seconds*: Le délai en secondes après le désengagement de la marche arrière. Permet de voir la came arrière lorsque vous avancez en stationnement.

EN Changing the Illumination Color of the Keys

DE Farbe der Tastenbeleuchtung ändern

FR Modification de la teinte d'éclairage des touches

ES Cambio del color de iluminación de las teclas

IT Variazione del colore di illuminazione dei tasti

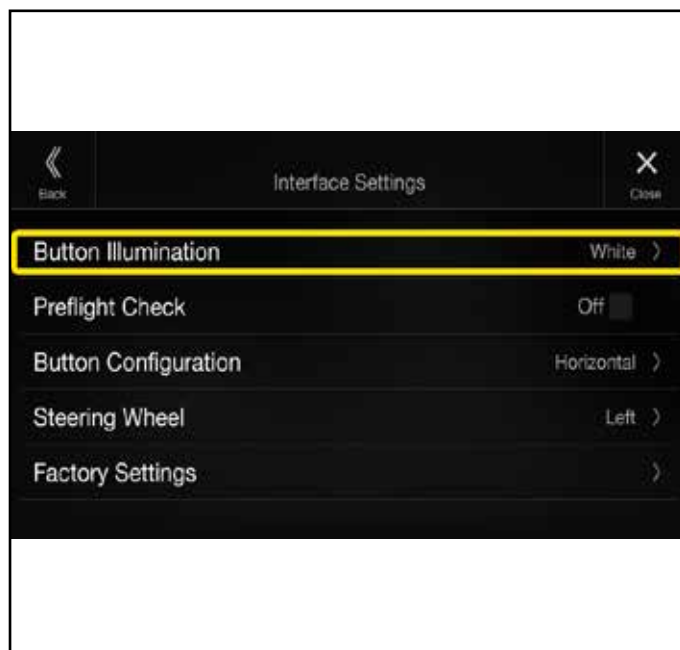

Color Presets	Farbvoreinstellungen	Présélections de teintes
1. Red	1. Rot	1. Rouge
2. Red (dim)	2. Rot (gedimmt)	2. Rouge (atténué)
3. Blue	3. Blau	3. Bleu
4. Blue (dim)	4. Blau (gedimmt)	4. Bleu (atténué)
5. Green	5. Grün	5. Vert
6. Green (dim)	6. Grün (gedimmt)	6. Vert (atténué)
7. Orange	7. Orange	7. Orange
8. Orange (dim)	8. Orange (gedimmt)	8. Orange (atténué)
9. Yellow	9. Gelb	9. Jaune
10. Yellow (dim)	10. Gelb (gedimmt)	10. Jaune (atténué)
11. White	11. Weiß	11. Blanc
12. White (dim)	12. Weiß (gedimmt)	12. Blanc (atténué)

Colores predeterminados	Colori preimpostati
1. Rojo	1. Rosso
2. Rojo (atenuado)	2. Rosso (tenue)
3. Azul	3. Blu
4. Azul (atenuado)	4. Blu (tenue)
5. Verde	5. Verde
6. Verde (atenuado)	6. Verde (tenue)
7. Naranja	7. Arancione
8. Naranja (atenuado)	8. Arancione (tenue)
9. Amarillo	9. Giallo
10. Amarillo (atenuado)	10. Giallo (tenue)
11. Blanco	11. Bianco
12. Blanco (atenuado)	12. Bianco (tenue)

EN

Twelve illumination presets are available to choose from. See table for details.

To change the illumination color, use the option *Button Illumination* in the *Interface Settings* section of the interface menu.

ES

Hay doce ajustes preestablecidos de iluminación disponibles para elegir. Consulte la tabla para obtener más información.

Para cambiar el color de la iluminación, utilice la opción *utton Illumination* en la sección Configuración de la interfaz del menú de la interfaz.

DE

Zwölf Beleuchtungs-Voreinstellungen stehen zur Auswahl. Siehe Tabelle.

Um die Beleuchtungsfarbe zu wechseln, nutzen Sie die Option *Tastenbeleuchtung* in den Interface Einstellungen.

IT

E' possibile scegliere tra dodici colori preimpostati. Per maggiori dettagli, consultare la tabella.

Per cambiare il colore dell'illuminazione, utilizzare l'opzione *Illuminazione Tasti* nella sezione *Impostazioni interfaccia* del menu.

FR

Douze pré réglages d'éclairage sont disponibles au choix. Voir tableau pour plus de détails.

Pour modifier la couleur de l'éclairage, utilisez l'option *utton Illumination* dans la section paramètres d'interface du menu interface.

EN Button Configuration

DE Tastenkonfiguration

FR Configuration des boutons

ES Configuración de botones

IT Configurazione dei pulsanti

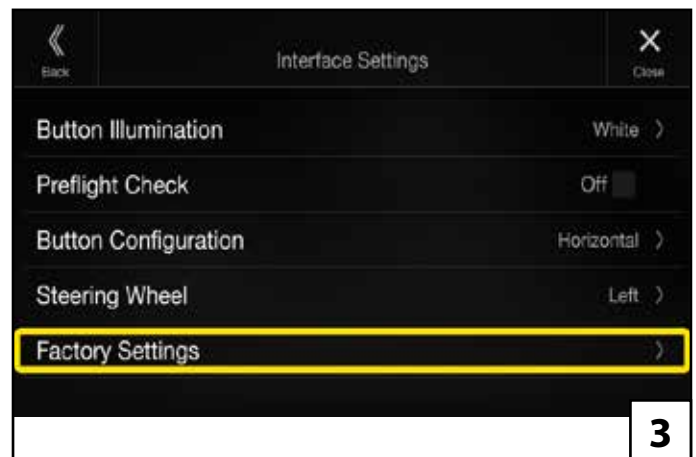
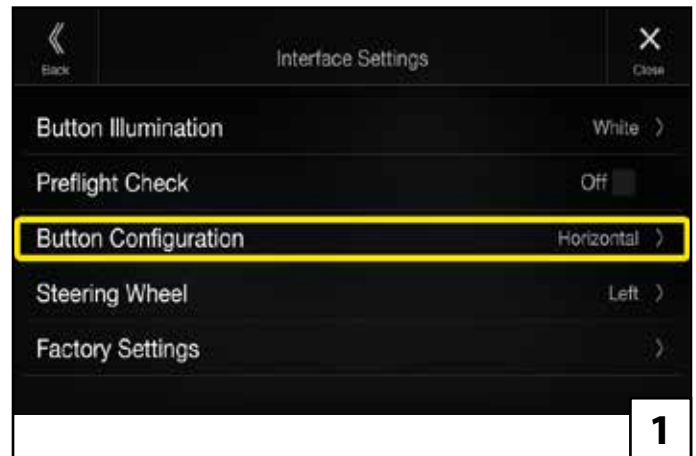

EN

- ① The *Button Configuration* allows to select between *Horizontal* and *Vertical*. Usually there is no need to change this setting.
- ② The *Steering Wheel* option will change the button assignment for left/ right hand drive. Don't change unless necessary.
- ③ *Factory Settings* will reset all interface settings.

ES

- ① La configuración del botón permite seleccionar entre *Horizontal* y *Vertical*. Por lo general, no es necesario cambiar esta configuración.
- ② La opción *Volante* cambiará la asignación de botones para volante a la izquierda / derecha. No cambie a menos que sea necesario.
- ③ La configuración de fábrica restablecerá todas las configuraciones de la interfaz.

DE

- ① *Tastenkongfiguration* erlaubt die Auswahl zwischen horizontaler und vertikaler Anordnung. Normalerweise muss diese Einstellung nicht geändert werden.
- ② *Lenkrad* erlaubt die Auswahl zwischen Rechts- und Linkslenkern. Ändern Sie diese Einstellung nicht grundlos.
- ③ *Werkseinstellungen* setzt das Interface zurück in den Auslieferungszustand.

IT

- ① La *Configurazione Pulsanti* consente di scegliere tra *Orizzontale* e *Verticale*. Di solito non è necessario modificare questa impostazione.
- ② L'opzione *Volante* cambierà l'assegnazione dei pulsanti per la guida a sinistra / destra. Non modificare se non necessario.
- ③ L'opzione *Impostazioni Iniziale* consente di ripristinare tutte le impostazioni dell'interfaccia.

FR

- ① La *Configuration des boutons* permet de choisir entre *Horizontal* et *Vertical*. Il n'est généralement pas nécessaire de modifier ce paramètre.
- ② L'option *Volant* modifiera l'affectation des boutons pour la conduite à gauche / à droite. Ne changez que si nécessaire.
- ③ Les *Réglages d'usine* réinitialiseront tous les paramètres d'interface.

EN	Pre-Flight Check (1)
DE	Abfahrtskontrolle (1)
FR	Contrôles de départ (1)
ES	Pre-Flight Check
IT	Pre-Flight Check

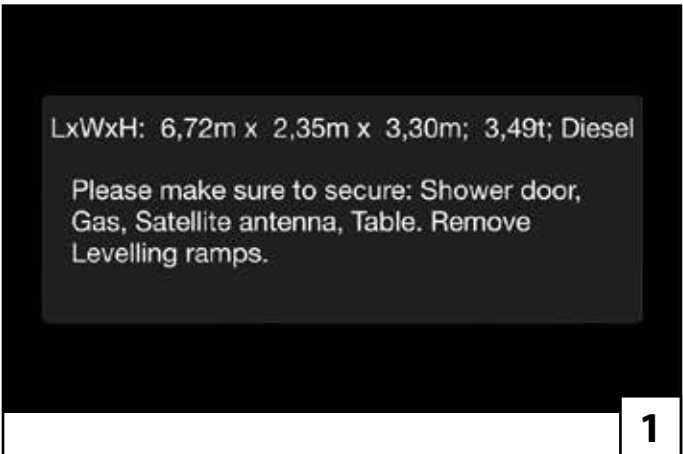

EN

- ① The Pre-Flight Check features shows the vehicle parameters and preselected warnings every time the engine is started.
- ② To enable the feature, select *Menu - Setup* on your X903D-DU8.
- ③ Select *Sources* from the upper icons.
- ④ In the HDMI section select *ACC Control*.

ES

- ① Las funciones de Pre-Flight Check muestran los parámetros del vehículo y las advertencias preseleccionadas cada vez que se arranca el motor.
- ② Para habilitar la función, seleccione Menú - Ajustes en su X903D-DU8.
- ③ Seleccione Fuentes en los iconos superiores.
- ④ En la sección HDMI, seleccione ACC Control.

DE

- ① Die Abfahrskontrolle zeigt bei jedem Motorstart die Fahrzeugparameter und voreingestellte Warnungen an.
- ② Um das Feature zu aktivieren, wählen Sie *Menu - Setup* an Ihrem X903D-DU8.
- ③ Wählen Sie *Quellen* aus der oberen Symbolleiste.
- ④ In der HDMI-Zeile, wählen Sie *ACC Control*.

IT

- ① La funzione "Pre-Flight Check" mostra i parametri del veicolo e gli avvisi prelezionati ogni volta che viene avviato il motore.
- ② Per abilitare la funzione, selezionare Menu - Impostazioni sul tuo X903D-DU8.
- ③ Seleziona Sorgenti dalle icone in alto.
- ④ Nella sezione HDMI seleziona ACC Control.

FR

- ① La fonction de contrôles de départ affiche les paramètres du véhicule et les avertissements présélectionnés à chaque démarrage du moteur.
- ② Pour activer la fonction, sélectionnez Menu - Configuration sur votre X903D-DU8.
- ③ Sélectionnez Sources dans les icônes supérieures.
- ④ Dans la section HDMI, sélectionnez ACC Control.

EN Pre-Flight Check (2)

DE Abfahrtskontrolle (2)

FR Contrôles de départ (2)

ES Pre-Flight Check

IT Pre-Flight Check

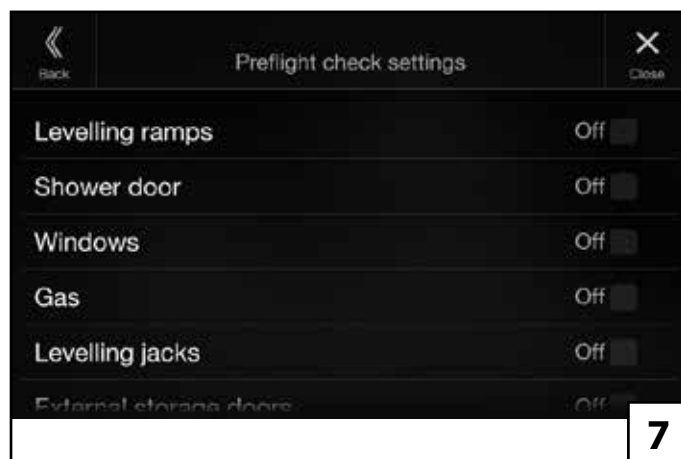
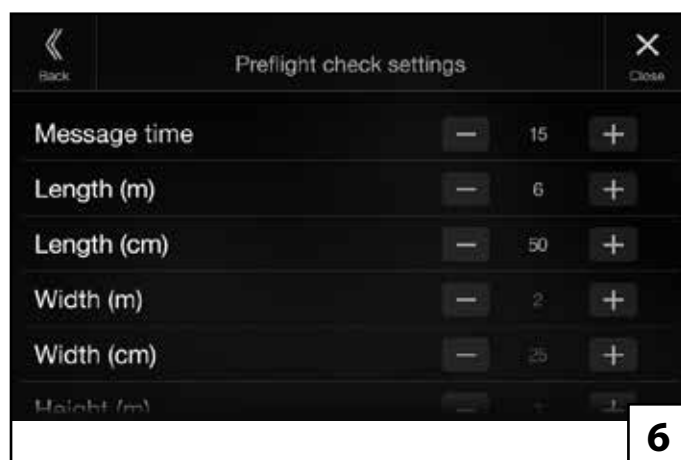
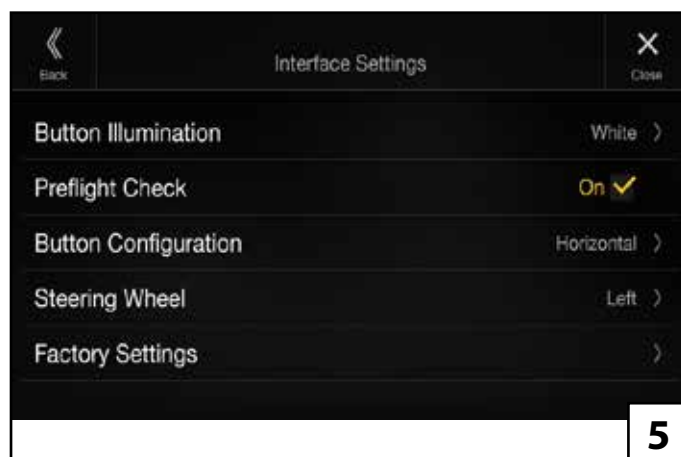

EN	Note:	The control of TV Tuner or DVD Player is no longer possible when ACC Control is activated.
DE	Hinweis:	Die Steuerung von TV Tuner oder DVD Spieler ist im ACC Control Modus nicht mehr möglich.
FR	Remarque:	Le contrôle du tuner TV ou du lecteur DVD n'est plus possible lorsque le contrôle ACC est activé.
ES	Nota:	El control del sintonizador de TV o del reproductor de DVD ya no es posible cuando e activa el control ACC.
IT	Nota:	Il controllo del sintonizzatore TV o del lettore DVD non è più possibile quando ACC Control è attivato.

EN

- ⑤ Now you can enable Pre-Flight Check in the interface settings (see page 38).
- ⑥ In the upper section you can configure how long the message will be shown and the vehicle parameters (you need to apply the same settings inside the navigation section of the X903D-DU8).
- ⑦ In the lower section, select items to be shown after the engine was started.

ES

- ⑤ Ahora puede habilitar Pre-Flight Check en los Ajustes del interface.
- ⑥ En la sección superior puede configurar cuánto tiempo se mostrará el mensaje y los parámetros del vehículo (debe aplicar los mismos parámetros en la sección de navegación del X903D-DU8).
- ⑦ En la sección inferior, seleccione los elementos que se mostrarán después de arrancar el motor.

DE

- ⑤ Jetzt können Sie die Abfahrtskontrolle in den Interface Einstellungen aktivieren (s. Seite 38).
- ⑥ Im oberen Bereich können Sie die Anzeigedauer und die Fahrzeugdimensionen einstellen (die Fahrzeugdimensionen müssen im Navigationsteil des X903D-DU8 ebenfalls eingestellt werden).
- ⑦ Im unteren Bereich können Sie auswählen, woran Sie bei jedem Motorstart erinnert werden möchten.

IT

- ⑤ Ora è possibile abilitare la funzione "Pre-Flight Check" all'interno delle impostazioni dell'interfaccia.
- ⑥ Nella sezione superiore è possibile configurare la durata della visualizzazione del messaggio e i parametri del veicolo (è necessario applicare le stesse impostazioni all'interno della sezione di navigazione dell'X903D-DU8).
- ⑦ Nella sezione inferiore, seleziona gli elementi da visualizzare dopo l'avvio del motore.

FR

- ⑤ Vous pouvez maintenant activer les contrôles de départ dans les paramètres de l'interface.
- ⑥ Dans la section supérieure, vous pouvez configurer la durée d'affichage du message et les paramètres du véhicule (vous devez appliquer les mêmes paramètres dans la section de navigation du X903D-DU8).
- ⑦ Dans la section inférieure, sélectionnez les éléments à afficher après le démarrage du moteur.

EN Connections:

DE Anschlüsse:

FR Raccordements:

ES Conexiones:

IT Collegamenti:

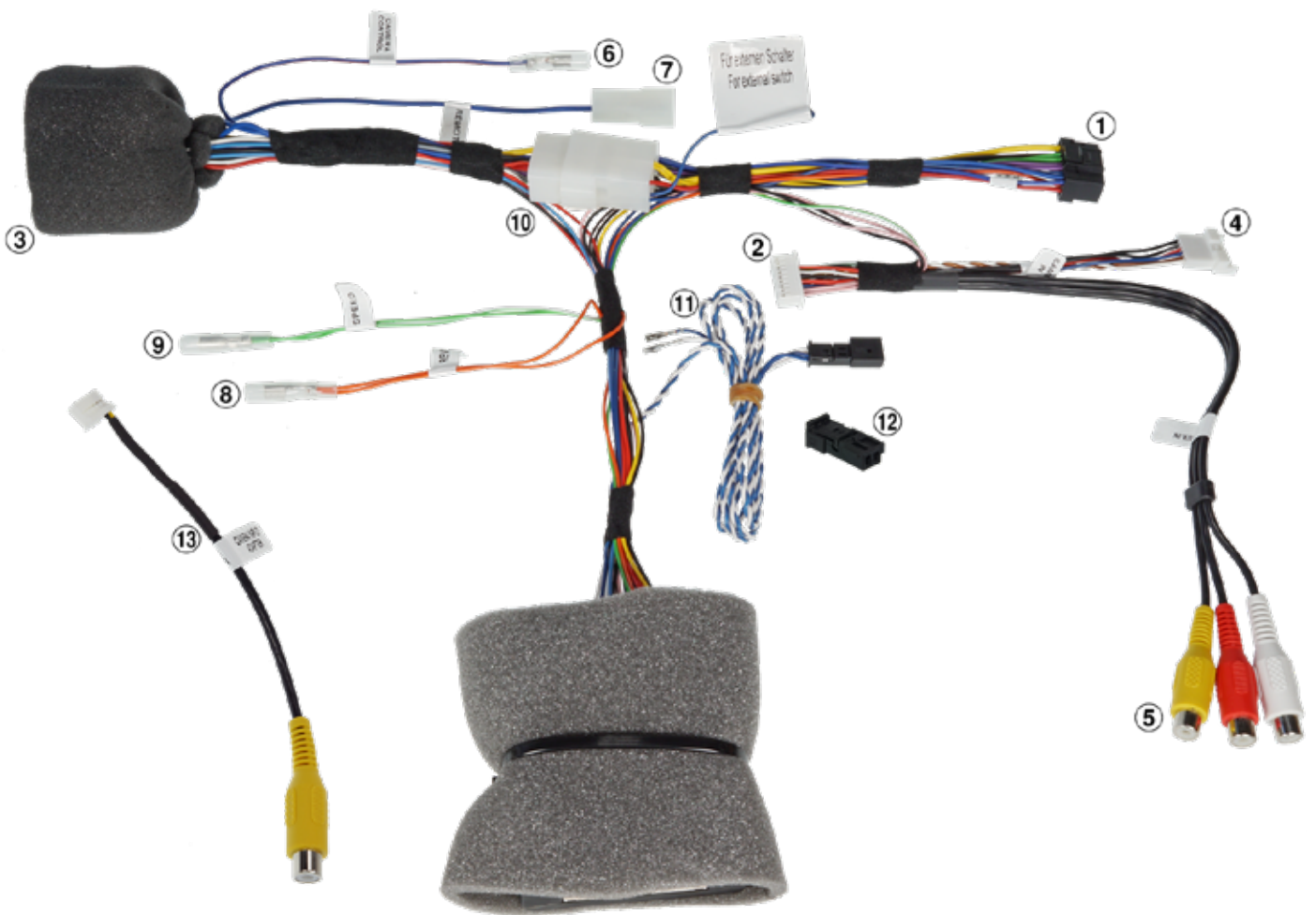

EN

- ① Main Connector X903D-DU8
- ② Signal Connector
- ③ Vehicle Connector
- ④ Camera Connector
- ⑤ AUX In Connector

ES

- ① Conector principal X903D-DU8
- ② Conector de señal
- ③ Conector de vehículo
- ④ Conector de cámara
- ⑤ Conector de entrada AUX

DE

- ① Stromanschlussstecker zum X903D-DU8
- ② CAN I/F Anschlussstecker zum X903D-DU8
- ③ Stromanschlussstecker zum Fahrzeug
- ④ Direkt-Kameraeingang
- ⑤ AUX-Eingang

IT

- ① Connettore principale X903D-DU8
- ② Connettore di segnale
- ③ Connettore veicolo
- ④ Connettore camera
- ⑤ Connettore AUX In

FR

- ① Connecteur principal X903D-DU8
- ② Connecteur de signal
- ③ Connecteur de véhicule
- ④ Connecteur de caméra
- ⑤ Connecteur d'entrée AUX

EN

- ⑥ Camera Control/ Remote Out
When your vehicle's Rear view camera is equipped with an electric protective cover, change the setting of Rear Camera Cover to On and connect this lead to the +B terminal of your Rear view camera cover.
- ⑦ Power Antenna Output
- ⑧ Reverse Output to additional accessories
- ⑨ Speedpulse Output to additional accessories

ES

- ⑥ Control de cámara / Salida remota
Cuando la cámara de visión trasera de su vehículo esté equipada con una cubierta protectora eléctrica, cambie la configuración de la cubierta de la cámara trasera a Encendido y conecte este cable al terminal + B de la cubierta de la cámara de visión trasera.
- ⑦ Salida de antena de potencia
- ⑧ Salida *retro* a accesorios adicionales
- ⑨ Salida Speedpulse a accesorios adicionales

DE

- ⑥ Camera Control/ Remote Ausgang
Wenn die Rückfahrkamera Ihres Fahrzeugs mit einer elektrischen Klappe ausgestattet ist, ändern Sie die Einstellung der Rückfahrkamera Ausgangsspannung auf On und schließen Sie dieses Kabel an den +B-Anschluss Ihrer Rückfahrkamera-abdeckung an.
- ⑦ Power Antenne Ausgang
- ⑧ Rückfahrsignal Ausgang für Zubehör
- ⑨ Geschwindigkeitssignal Ausgang für weiteres Zubehör

IT

- ⑥ Controllo camera / Uscita remota
Qualora la retrocamera del veicolo fosse dotata di una copertura di protezione elettrica, è necessario modificare le impostazioni della copertura retrocamera su ON e collegare questo cavo al terminale +B della copertura retrocamera.
- ⑦ Uscita antenna di potenza
- ⑧ Uscita inversa per accessori aggiuntivi
- ⑨ Speedpulse Uscita per accessori aggiuntivi

FR

- ⑥ Contrôle de la caméra / sortie à distance
Lorsque la caméra de recul de votre véhicule est équipée d'un couvercle de protection électrique, changez le réglage du couvercle de la caméra arrière sur Activé et connectez ce fil à la borne + B de votre couvercle de caméra de vue arrière.
- ⑦ Sortie d'antenne d'alimentation
- ⑧ Sortie inversée vers des accessoires supplémentaires
- ⑨ Sortie Speedpulse vers des accessoires supplémentaires

EN

- ⑩ Break Out Connector
To connect accessories (Yellow: Battery; Red: Ignition; Black: Ground; Blue: to external switch (+12VDC to switch on X903D-DU8 without key))
- ⑪ CAN Bus Cable
- ⑫ Housing for CAN Bus Terminals
- ⑬ Camera Adapter

ES

- ⑩ Conector de ruptura
Para conectar accesorios (Amarillo: Batería; Rojo: Encendido; Negro: Tierra; Azul: a interruptor externo (+ 12VDC para encender X903D-DU8 sin llave))
- ⑪ Cable de bus CAN
- ⑫ Carcasa para terminales CAN Bus
- ⑬ Adaptador de cámara

DE

- ⑩ Power Breakout Verbindung
Zur externen Stromversorgung (Gelb: Dauerplus; Rot: Zündungsplus; Schwarz: Masse; Blau: für externen Einschalter (+12VDC zum Einschalten des X903D-DU8 ohne Tasten oder Schlüssel))
- ⑪ CAN-Bus Anschlusskabel
- ⑫ Gehäuse für CAN-Bus-Kontakte
- ⑬ Kameraadapter

IT

- ⑩ Connettore Break Out
Per collegare gli accessori (Giallo: batteria; Rosso: accensione; Nero: massa; Blu: all'interruttore esterno (+ 12VDC per accendere X903D-DU8 senza chiave))
- ⑪ Cavo CAN Bus
- ⑫ Alloggiamento per terminali bus CAN
- ⑬ Adattore camera

FR

- ⑩ Connecteur Break Out
Pour connecter des accessoires (Jaune: Batterie; Rouge: Allumage; Noir: Terre; Bleu: vers un interrupteur externe (+ 12VDC pour allumer X903D-DU8 sans clé))
- ⑪ Câble de bus CAN
- ⑫ Boîtier pour bornes de bus CAN
- ⑬ Adaptateur de caméra

EN **Connection Chart:**

DE **Anschlussplan:**

FR **Raccordements:**

ES **Conexiones:**

IT **Collegamenti:**

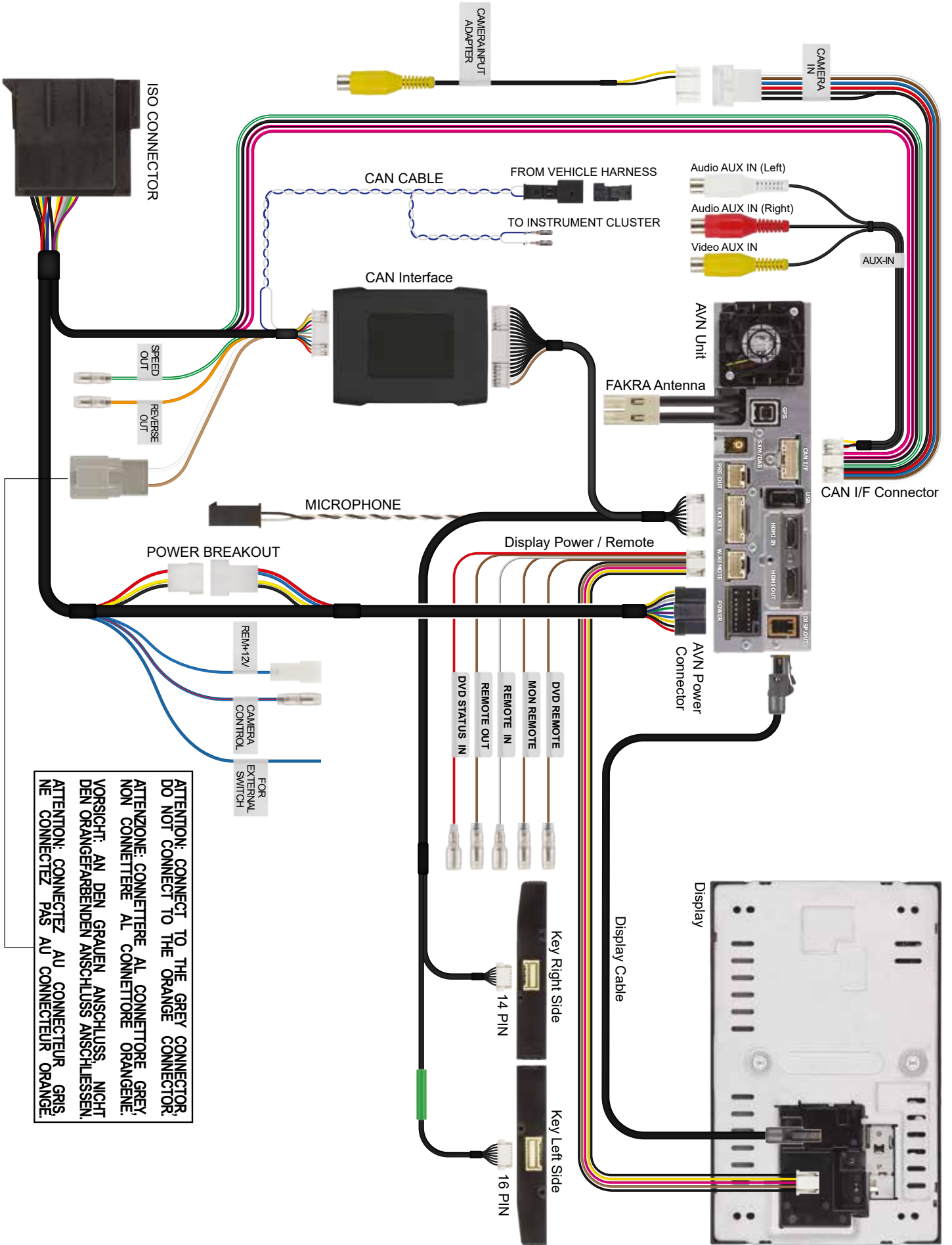

ATTENTION: CONNECT TO THE GREY CONNECTOR, DO NOT CONNECT TO THE ORANGE CONNECTOR.
 ATTENZIONE: CONNETTERE AL CONNETTORE GREY, NON CONNETTERE AL CONNETTORE ORANGE.
 VORSICHT: AN DEN GRAUEN ANSCHLUSS, NICHT DEN ORANGEFARBENDEN ANSCHLUSS ANSCHLIESSEN.
 ATTENTION: CONNECTEZ AU CONNEXTEUR ORANGE, NE CONNEXTEZ PAS AU CONNEXTEUR ORANGE.

EN **Connections (DVE-5300):**

DE **Anschlüsse (DVE-5300):**

FR **Raccordements (DVE-5300):**

ES **Conexiones (DVE-5300):**

IT **Collegamenti (DVE-5300):**

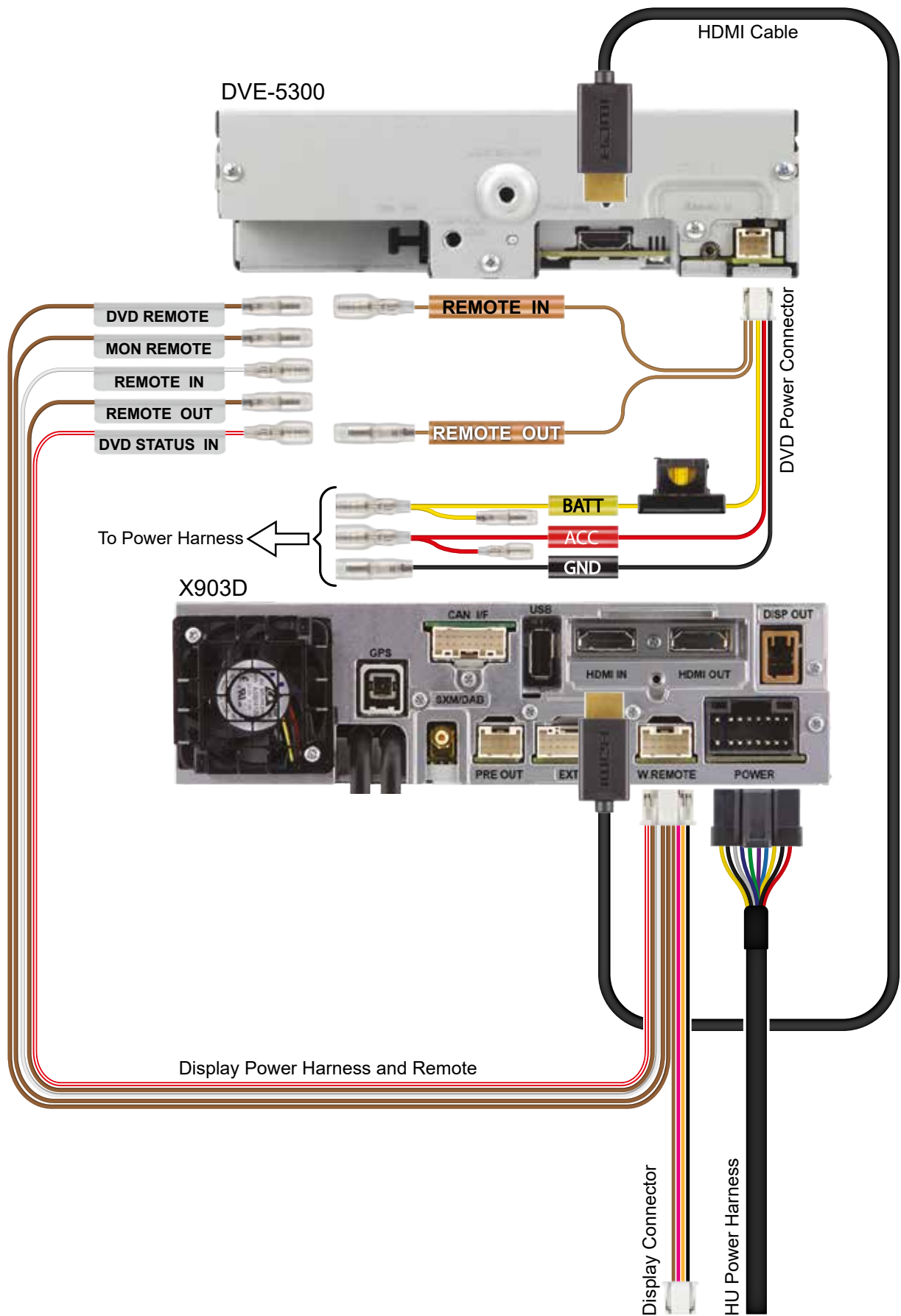

EN Steering Wheel Remote Control

DE Lenkradfernbedienung

FR Télécommande au volant

ES Control remoto del volante

IT Telecomando sullo sterzo

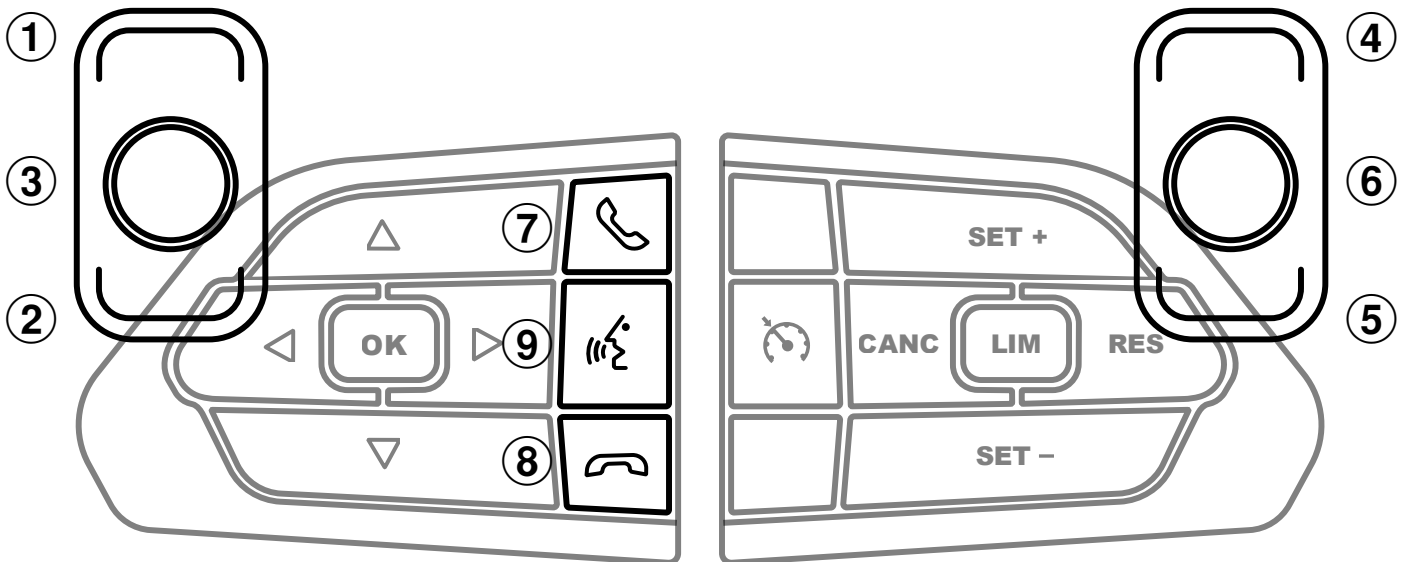

EN

- ① Seek +
- ② Seek -
- ③ Source
- ④ Volume +
- ⑤ Volume -
- ⑥ Mute
- ⑦ Pick Up
- ⑧ Reject/ Hang Up
- ⑨ Voice Command

ES

- ① Búsqueda +
- ② Búsqueda -
- ③ Fuente
- ④ Volumen +
- ⑤ Volumen -
- ⑥ Silenciador
- ⑦ Descolgar
- ⑧ Rechazar / Colgar
- ⑨ Comando de voz

DE

- ① Suche +
- ② Suche -
- ③ Quelle
- ④ Lauter
- ⑤ Leiser
- ⑥ Stummschalten
- ⑦ Abheben
- ⑧ Abweisen/Auflegen
- ⑨ Sprachsteuerung

IT

- ① Ricerca +
- ② Ricerca -
- ③ Sorgente
- ④ Volume +
- ⑤ Volume -
- ⑥ Mute
- ⑦ Accettazione
- ⑧ Rifiuto/riaggancio
- ⑨ Comando vocale

FR

- ① Recherche +
- ② Recherche -
- ③ Source
- ④ Volume +
- ⑤ Volume -
- ⑥ Coupure du son
- ⑦ Décrocher
- ⑧ Rejeter / Raccrocher
- ⑨ Commande vocale

EN

Location of Controls

DE

Lage und Funktion der Teile und Bedienelemente

FR

Emplacement des commandes

ES

Ubicación de los controles

IT

Posizione dei comandi

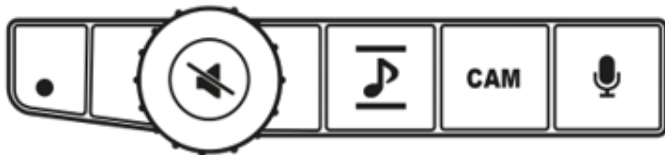

1

4

8

9

6

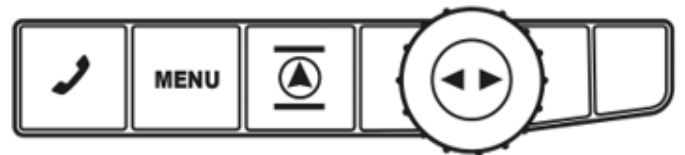

5

2

3

7

10

EN

- ① RESET switch
- ② MENU/ (Power Off) button
- ③ NAV button
- ④ Vol + / Vol - rotary and Mute button
- ⑤ PHONE button
- ⑥ VOICE button
- ⑦ SEEK up / down rotary
- ⑧ AUDIO / Favourite button
- ⑨ CAMERA button
- ⑩ Remote Sensor

ES

- ① Interruptor RESET
- ② Botón MENU/(Apagado)
- ③ Botón navegacion (NAV)
- ④ Control giratorio para volumen +/- & MUTE
- ⑤ Botón telefono (PHONE)
- ⑥ Botón de selección de idioma (VOICE)
- ⑦ Control giratorio Búsqueda hacia delante/atrás
- ⑧ Botón (AUDIO)/(Favoritos)
- ⑨ Botón de la cámara (CAM)
- ⑩ Sensor remoto

DE

- ① RESET Knopf
- ② Taste Menü/ Ausschalten
- ③ Taste Navigation (NAV)
- ④ Drehknopf +/- für Lautstärke & Mute
- ⑤ Taste Telefon (PHONE)
- ⑥ Taste Sprachwahl (VOICE)
- ⑦ Drehknopf Vorwärts/Rückwärts suchen
- ⑧ Taste Quelle (AUDIO) / (Favoriten)
- ⑨ Taste Kamera (CAM)
- ⑩ Fernbedienungssensor

IT

- ① Interruttore RESET
- ② Tasto MENU/(Spegnimento)
- ③ Tasto di navigazione (NAV)
- ④ Controllo rotativo per il volume +/- & il MUTE
- ⑤ Tasto del telefono (PHONE)
- ⑥ Tasto di composizione vocale (VOICE)
- ⑦ Controllo rotativo ricerca avanti/indietro
- ⑧ Tasto (AUDIO)/(Preferiti)
- ⑨ Tasto della telecamera posteriore (CAM)
- ⑩ Sensore infrarosso

FR

- ① Commutateur RESET
- ② Bouton MENU/(mise hors tension)
- ③ Bouton navigation (NAV)
- ④ Contrôle du volume +/- & bouton MUTE
- ⑤ Bouton PHONE
- ⑥ Bouton ou VOICE
- ⑦ Commande rotative avant/arrière
- ⑧ Bouton source (AUDIO) / Favoris
- ⑨ Bouton de la caméra de recul (CAM)
- ⑩ Capteur Télécommande



Designed by ALPS ALPINE EUROPE GmbH
Printed in Italy

ALPINE ELECTRONICS MARKETING, INC.

1-7, Yukigaya-Otsukamachi, Ota-ku,
Tokyo 145-0067, JAPAN
Phone: 03-5499-4531

ALPS ALPINE EUROPE GmbH

Ohmstraße 4
85716 Unterschleißheim, Germany
Phone: 089-3242640

For contact information in your
respective country, please visit:
www.alpine-europe.com/distribution.html

ALPINE ELECTRONICS OF AMERICA, INC.

1500 Atlantic Boulevard, Auburn Hills,
Michigan 48326, U.S.A.
Phone 1-800-ALPINE-1 (1-800-257-4631)

ALPINE ELECTRONICS OF AUSTRALIA PTY. LTD.

161-165 Princes Highway, Hallam
Victoria 3803, Australia
Phone 03-8787-1200