



# 411180

MONTERINGSANVISNING  
ASENNUSOHJE  
FITTING INSTRUCTIONS  
MONTAGEANLEITUNG



## 230V/820W

**NO** Finn ditt kjøretøy i tabellen i denne monteringsanvisning. Om montering på ditt kjøretøy krever eget monteringssett, kan monteringen være beskrevet i egen anvisning som medfølger monteringssettet.

⚠ Dersom ditt kjøretøy ikke står oppført i tabellen, scan QR-koden for oppdatert anvisning, eller se 'Finn din motorvarmer' på [www.defa.com](http://www.defa.com). Anvisninger for øvrige DEFA produkter må også gjennomleses nøye.

⚠ Montering av motorvarmer på kjøretøy eller motorer som IKKE står listet i tabell i motorvarmerens monteringsanvisning, gjøres på eget ansvar og dekkes ikke av garanti.

⚠ Varmeren må ikke kobles til strøm før rett type kjølevæske er påfylt og kjølesystemet er luftet i henhold til bilprodusentens anbefalinger. DEFA's apparatinntak må anskaffes separat eller som en del av DEFA WarmUp. Motorvarmeren må bare tilkobles jordet stikkontakt. Kontrollér at det er jordingsforbindelse fra det jordete vegguttaket og helt fram til motorvarmerens kapsling, og at karosseriet er forbundet med beskyttelsesjordingen.

⚠ DEFA fraskriver seg ethvert erstatningsansvar der modifikasjoner er utført, uoriginale deler er benyttet eller motorvarmeren ikke er montert i henhold til anvisningen. Reklamasjonsrett i henhold til kjøpsloven. Ta vare på kvitteringen.

⚠ Produkter som monteres i kjøretøyets motorrom skal være montert av et autorisert verksted.

⚠ Motorvarmer skal kun tilkobles original DEFA forlengerledning eller PlugIn kontakt på inntaksledning. Spenning Av og På skal enten skje via WarmUp styringsenhet eller manuelt ved bruk av tilkoblingsledning.

⚠ Ved tilkobling av tilkoblingsledning skal alltid MiniPlug kobles først til bilen før man til slutt kobler schuko til godkjent kontaktpunkt i fastnett.

⚠ DEFA motorvarmere er dimensjonert for "normalt bruk". Normalbruk definerer vi som: 3 tilkoblinger x 3 timer pr. døgn basert på 150 bruksdager pr. år (ca 5 måneder pr. år).

⚠ Dersom motorvarmer benyttes i utrykningskjøretøy, nødstrømsaggregater e.l. hvor motorvarmer er kontinuerlig tilkoblet eller når kjøretøy ikke er i bruk, må følgende årlig service utføres:

- Kontroller motorvarmerens funksjon og eventuelt bytt varmer om den er defekt (Dekkes ikke av garanti).

⚠ Bruk av motorvarmer i pulsstyrte garasjeanlegg hvor varmeren kobles av og på x antall ganger i timen vil redusere motorvarmerens levetid dramatisk. Bruk av motorvarmer i slike anlegg anbefales ikke og dekkes ikke av produktgarantien.

⚠ Kun DEFA tilkoblingsledning må benyttes til DEFA WarmUp systemet.

**Tapp av kjølevæsken.** Demontér den angitte frostpluggen i henhold til tabellen.

⚠ Rengjør frostplugghullet godt.

Montér varmeren. Kontakten på varmeren skal peke i angitt klokkeretning i henhold til tabellen. Slå varmeren rett inn i frostplugghullet. Påse at det alltid er klaring mellom varmerens stoppkant (1) og motorblokken. Forurenset eller gammel kjølevæske må byttes.

**SE** Hitta ditt fordon i tabellen i denna monteringsanvisning. Om montering på ditt fordon kräver en monteringsatts, kan monteringen vara beskriven i egen anvisning som medföljer monteringsattsen.

⚠ Om ditt fordon inte finns med i tabellen, skanna QR-koden för en uppdaterad anvisning eller se «Hitta din motorvärmare» på [www.defa.com](http://www.defa.com). Anvisningar för övriga DEFA produkter skall också läsas igenom noggrant.

⚠ Montering av motorvärmare på fordon eller motorer som INTE finns listade i tabell i motorvärmarens monteringsanvisning, göres på eget ansvar och täcks inte av garanti.

⚠ Värmaren får inte anslutas till 230V innan kylarvätska är påfylld och kylsystemet är luftat enligt biltillverkarens anvisningar. DEFAs anslutningsatts köps separat eller som en del av DEFA WarmUp. Motorvärmaren får endast anslutas till jordat uttag. Kontrollera att det finns jordkontakt mellan uttaget och värmarens hölje, och att även bilens kaross är jordad.

⚠ DEFA fränskriver sig allt ersättningsansvar där produkten blivit modifierad och/eller motorvärmaren inte är monterad enligt monteringsanvisningen.

Reklamasjonsrett enligt konsumentköplagen mot uppvisande av kvitto.

⚠ Produkter som monteras i fordonets motorrum skall vara monterade av en auktoriserad verkstad.

⚠ Motorvärmare skall endast anslutas till original DEFA skarvkabel eller PlugIn kontakt på intagskabel. Spänning Av och På skall endast ske via WarmUp styringsenhet eller manuellt vid bruk av MiniPlug anslutningskabel.

⚠ Vid inkoppling av MiniPlug anslutningskabel skall alltid MiniPlug kopplas först till bilen innan man kopplar schuko till godkänd kontaktpunkt i det fasta nätet.

⚠ DEFA motorvärmare är dimensionerade för "normalt bruk". Normalt bruk definerer vi som: 3 inkopplingar x 3 timmar per dygn baserat på 150 användardagar per år (ca 5 månader per år).

⚠ Om motorvärmaren används i utrykningsfordon, nødstrømsaggregat eller liknande där motorvärmaren är kontinuerligt ansluten eller når fordonet inte är i bruk, skall följande årlig service utföras:

- Kontrollera motorvärmarens funktion och eventuellt byt värmaren om den är defekt (Täcks inte av garantin).

⚠ Användande av motorvärmaren i pulsstyrt uttag där värmaren kopplas av och på x antal gånger i timmen, reducerar motorvärmarens livstid dramatisk. Användande av motorvärmaren i sådana uttag rekommenderas inte och täcks inte av produktgarantien.

⚠ Endast DEFA original anslutningskabel får användas till DEFA WarmUp systemet.

**Tappa ur kylarvätskan.** Demontera den angivna frostpluggen som monteringsanvisningen anger.

⚠ Rengör frostplugghålet noga.

Montera värmaren så kontakten pekar mot angivet klockslag enligt tabellen. Slå fast värmaren se till att den sitter rakt i hålet. Det skall alltid finnas ett mellanrum mellan värmarens stoppkant (1) och blockets vägg när värmaren är färdigmonterad. Förorenad eller gammal kylarvätska skall bytas.

**FI** Etsi ajoneuvosi tämän asennusohjeen taulukosta. Jos lämmittimen lisäksi asennukseen tarvitaan asennussarja, asennusohje lämmittimen asennukseen on asennussarjan mukana.

⚠ Jos ajoneuvosi ei ole mainittuna taulukossa, skannaa QR-koodi niin saat päivitetyn ohjeen, tai katso [www.defa.com](http://www.defa.com) sivuilta «etsi oikea lämmitin autoosi». Myös muiden DEFA tuotteiden ohjeet on luettava huolella.

⚠ Jos moottorinlämmitin asennetaan ajoneuvoon tai moottoriin joka ei ole moottorinlämmittimen asennusohjeen taulukossa mainittu, asennus tapahtuu omalla vastuulla eikä tuotteen takuu korvaa mahdollisia vaurioita.

⚠ Lämmittimeen EI saa kytkeä virtaa ennen kuin jäähdytysjärjestelmä on täytetty hyväksytyllä pakkasnestellä, ja ilmatu autonvalmistajan ohjeiden mukaan. Moottorinlämmittimen kojepistorasia on aina hankittava yhdessä lämmitinelementin kanssa ellei sitä ennestään ole. Moottorinlämmittimen saa kytkeä vain maadoitettuun pistorasiaan. Maadoitusyhteyden on oltava yhtäjaksoinen maadoitetusta seinäpistoraisasta moottorinlämmittimen runkoon, ja suojamaadoitus on oltava yhteydessä ajoneuvon runkoon.

⚠ DEFA hylkää korvausvaatimuksen jos lämmittimen muotoa on muutettu ja/tai lämmitintä ei ole asennettu asennusohjeen mukaisesti. VALITUKSET: Takuuohjeiden mukaisesti. Säilytä kuitti.

⚠ Ajoneuvon moottoritalaan asennettavat tuotteet tulee olla valtuutetun asentamon asentamat.

⚠ Moottorinlämmittimen saa kytkeä vain DEFAn valmistamiin panssarikaapeleihin. Lämmityksen päällekytkentään tulee käyttää DEFAn verkkoliitäntäjohtoa.

⚠ Verkkoliitäntäjohto on ensin kytkettävä ajoneuvon kojepistorasiaan ja sen jälkeen maadoitettuun sähköpistorasiaan.

⚠ DEFA moottorinlämmittimet on tarkoitettu «normaalikäyttöön», joka tarkoittaa 2-3 tunnin lämmitysaikojä 3 kertaa vuorokaudessa n. 150 päivää vuodessa.

⚠ Jos moottorinlämmitintä käytetään esim. varavirta-aggregaateissa tai pelastusajoneuvoissa, joissa virta on aina kytkettynä kun ajoneuvoa ei käytetä, on lämmittimen toiminta tarkistettava vuosittain. Lämmittimen tuotetakuu ei korvaa tällaisessa käytössä vaurioituneita lämmittimiä

⚠ Jos lämmitin on kytketty pistorasiaan jossa on jaksottainen virransyöttö, eli virta kytkeytyy päälle ja pois useita kertoja tunnin aikana, tämä lyhentää lämmitin elinikää. Lämmittimen tuotetakuu ei korvaa tällaisessa käytössä vaurioituneita lämmittimiä.

⚠ DEFA WarmUp-järjestelmän kytkentään saa käyttää vain DEFAn alkuperäisiä kytkentätarvikkeita.

Laske jäähdytysneste pois. Irrota ohjeenmukainen pakkastulppa, taulukon mukaan.

⚠ Puhdista pakkastulpan reikä hyvin.

Asenna lämmitin paikalleen. Lämmittimen pistokkeen tulee osoittaa taulukon kello-osoittimen suuntaan. Lyö lämmitin paikalleen suoraan asentoon reikään nähden. Lämmittimen rajoitinkauluksen (1) ja moottorilohkon väliin tulee jäädä pieni rako. Likainen / vanha pakkasneste on vaihdettava uuteen.

**GB** Find your vehicle in the table in this installation guide. If mounting on your vehicle requires separate mounting kit, mounting is described in instructions supplied with the mounting kit.

⚠ If your vehicle is not listed in the table, scan the QR code for updated instructions, or see 'Find your heater' on [www.defa.com](http://www.defa.com). Instructions for other DEFA products must also be read carefully.

⚠ Mounting of engine heater on vehicles or engines that are NOT listed in the table in the engine heater installation instructions, is done at your own risk and is not covered by warranty.

⚠ Do not connect the heater electrically until the correct type of coolant is refilled, and the system is bled according to the car manufacturer's specifications. DEFA's power inlet cable must be acquired separately or as a component in the DEFA WarmUp system. Only connect the heater to an earthed mains socket. Check for earth connection between the mains socket, the heater's body and chassis.

⚠ DEFA denies liability for any damage related to the use of unoriginal hoses, fitting which is not according to instructions or other modifications. Claims according to national consumer laws. Please retain your receipt.

⚠ Products installed in the vehicle's engine compartment shall be installed by an authorized workshop.

⚠ Engine heaters must only be connected to the original DEFA extension cable or PlugIn contact on the inlet cable. Power Off and On will either be via WarmUp control unit or manually using a connection cable.

⚠ When connecting the connection cable, always connect the MiniPlug to the car first and then connect schuko to an approved contact point in the fixed network.

⚠ DEFA engine heaters are dimensioned for "normal usage". DEFA defines "normal usage" as; 3 connections for 3 hours pr. 24 hours, based upon 150 users days a year (5 months a year).

⚠ If engine heaters are installed in professional vehicles or engines, like emergency response vehicle or emergency power supplies, where the engine heater is connected 24/7, a yearly function control is claimable:

- Check the engine heater function and possibly replace heater if it is defective (Not covered by warranty).

⚠ Many apartment building car parking areas are using interval power timers turning the power On and Off several times per hour. Using DEFA engine heater in suchlike parking facilities will not be considered as "Normal use" and claims will be declined.

⚠ Only DEFA connection cable must be used for the DEFA WarmUp system.

**Drain off the coolant.** Remove the indicated frost plug according to the table.

⚠ Thoroughly clean the frost plug hole.

Fit the heater. Position the connector in the clock direction indicated in the table. Tap the heater straight into the frost plug hole. Make sure there is clearance all the way between the shoulder of the heater and the engine block (1). Contaminated or old coolant must be renewed.

**DE** Finden Sie Ihr Fahrzeug in der Tabelle dieser Montageanleitung. Ist ein zusätzliches Montage Set erforderlich, kann die entsprechende Montageanleitung im Set enthalten sein.

⚠ Falls ihr Fahrzeug nicht in der Tabelle aufgeführt ist, den QR-Kode zur aktualisierten Anleitung scannen oder unter „den passenden Motorwärmer finden“ auf [www.defa.com](http://www.defa.com) nachsehen. Die Anweisungen für weitere Defa Produkte ebenso genau durchlesen.

⚠ Die montage eines Motorwärmers in ein Fahrzeug welches nicht in der Tabelle der Montageanweisung aufgeführt ist, geschieht auf eigene Verantwortung. Garantieansprüche können in diesem Fall nicht berücksichtigt werden.

⚠ Der Wärmer darf nicht betrieben werden bevor das Kühlsystem gemäß den Anweisungen des Fahrzeugstellers befüllt und entlüftet wurde. DEFA's Anschlusskontakt muss zusätzlich gekauft werden oder als ein Bestandteil des WarmUp. Den Motorvorwärmer nur an einer geerdeten Steckdose (Wandanschluss) anschließen. Kontrollieren, daß die Erdungsverbinding zwischen dem geerdeten Wandanschluss bis zum Gehäuse des Motorvorwärmers besteht.

⚠ Bei Schäden, die auf Veränderungen an der Motorheizung oder auf unsachgemäße Montage zurückzuführen sind, lehnt DEFA jeglichen Garantieanspruch auf ab. Es gelten die gesetzlichen Gewährleistungsbestimmungen. Quittung aufbewahren.

⚠ Produkte, die im Motorraum installiert werden, sollten von einer autorisierten Werkstatt montiert werden.

⚠ Motorwärmer sollten nur an original Defa Verlängerungen oder am PlugIn Kontakt der Anschlussleitung angeschlossen werden. Spannung Ein/Aus sollte entweder durch eine WarmUp Steuereinheit oder manuell durch Gebrauch der Anschlussleitung geschehen

⚠ Beim Anschliessen des Zuleitungskabels immer zuerst den MiniPlug am Fahrzeug und dann den Schukokontakt an einer zugelassenen Steckdose am Stromnetz anschliessen.

⚠ DEFA Motorwärmer sind für den «Normalgebrauch» ausgelegt. Normalgebrauch ist folgendermassen definiert: 3x3 Std. täglich, ca.150 Tage jährlich (ca. 5 Monate).

Falls der Wärmer in einem Einsatzfahrzeug, Notstromaggregat o.ä. verwendet wird, wo der Wärmer kontinuierlich angeschlossen ist oder wenn das Fahrzeug nicht in Gebrauch ist, muss folgender, jährlicher Service durchgeführt werden:

- den Wärmer auf Funktion prüfen und bei Defekt austauschen (wird nicht durch Garantie abgedeckt)

⚠ Die Verwendung von Motorwärmern an zeitgesteuerten Steckdosen mit hoher Schaltfrequenz (x Schaltvorgänge pro Std.) reduziert die Lebensdauer des Heizelementes drastisch. Defekte auf Grund dieser Betriebsbedingungen werden nicht durch die Garantie abgedeckt.

⚠ Es dürfen nur DEFA Anschlussleitungen für das DEFA WarmUp System verwendet werden.

**Das Kühlwasser ablassen.** Den in der Tabelle angegebenen Verschlussdeckel des entspr. Kernloches entfernen.

⚠ Das Kernloch sorgfältig reinigen.

Den Wärmer mit dem Anschlusskontakt in der vorgegebenen Lage (Uhrzeigerstellung) montieren. Den Wärmer direkt in das Kernloch

einschlagen. Den Wärmer nie ganz bis zur Nut (1) in das Kernloch einschlagen. Verunreinigte oder alte Kühflüssigkeit muss erneuert werden.

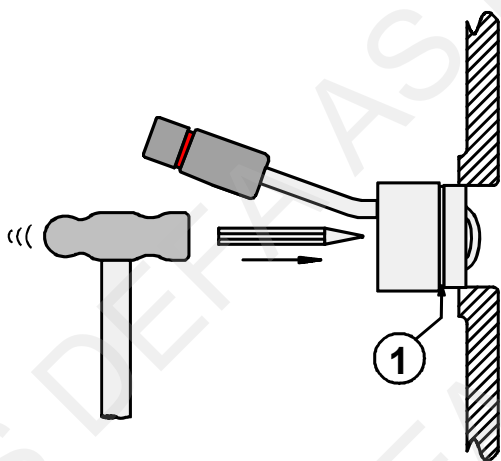





- 1 Merke/Modell / Märkte/Modell / Merkki/Malli / Make/Model / Fahrzeug/Modell
- 2 Årsmodell / Årsmodell / Vuosimalli / Model year / Modelljahr (MM/YYYY)
- 3 Motorkode / Motorkod / Moottorikoodi / Engine code / Motor Code
- 4 Monteringssted / Monteringsställe / Asennuspaikka / Heater location / Orientierung
- 5 Monteringsretning / Monteringsriktning / Pistokkeen suunta / Heater orientation / Winkel
- 6 Monteringssett / Monteringssets / Asennussarjat / Mounting kit / Montage Set
- 7 Monteringslips / Tips för montering / Asennusvihjeet / Mounting tip / Tipps zur Installation

1	2	3	4	5	6	7
<b>DEUTZ-FAHR</b>						
AGROTRON 6 Series 6140	2012>	TCD 6.1 L06	C4	7-8		1
AGROTRON 6 Series 6150	2012>	TCD 6.1 L06	C4	7-8		1
AGROTRON 6 Series 6160	2012>	TCD 6.1 L06	C4	7-8		1
AGROTRON 6 Series 6180	2012>	TCD 6.1 L06	C4	7-8		1
AGROTRON 6 Series 6190	2012>	TCD 6.1 L06	C4	7-8		1

AGROTRON 6 Series 6210	2012>	TCD 6.1 L06	C4	7-8		1
AGROTRON 6 Series CSHIFT 6150	2014>	TCD 6.1 L06	C4	7-8		1
AGROTRON 6 Series CSHIFT 6155 CSHIFT	2016>	TCD 6.1 L06	C4	7-8		4
AGROTRON 6 Series CSHIFT 6160	2014>	TCD 6.1 L06	C4	7-8		1
AGROTRON 6 Series CSHIFT 6165 CSHIFT	2016>	TCD 6.1 L06	C4	7-8		4
AGROTRON 6 Series CSHIFT 6175 CSHIFT	2016>	TCD 6.1 L06	C4	7-8		4
AGROTRON 6 Series CSHIFT 6180	2014>	TCD 6.1 L06	C4	7-8		1
AGROTRON 6 Series CSHIFT 6185 CSHIFT	2016>	TCD 6.1 L06	C4	7-8		4
AGROTRON 6 Series CSHIFT 6190	2014>	TCD 6.1 L06	C4	7-8		1
AGROTRON 6 Series CSHIFT 6205 CSHIFT	2016>	TCD 6.1 L06	C4	7-8		4
AGROTRON 6 Series CSHIFT 6210	2014>	TCD 6.1 L06	C4	7-8		1
AGROTRON 6 Series CSHIFT 6215 CSHIFT	2016>	TCD 6.1 L06	C4	7-8		4
AGROTRON 6 Series RCSHIFT 6155 RCSHIFT	2016>	TCD 6.1 L06	C4	7-8		4
AGROTRON 6 Series RCSHIFT 6165 RCSHIFT	2016>	TCD 6.1 L06	C4	7-8		4
AGROTRON 6 Series RCSHIFT 6175 RCSHIFT	2016>	TCD 6.1 L06	C4	7-8		4
AGROTRON 6 Series RCSHIFT 6185 RCSHIFT	2016>	TCD 6.1 L06	C4	7-8		4
AGROTRON 6 Series RCSHIFT 6205 RCSHIFT	2016>	TCD 6.1 L06	C4	7-8		4

AGROTRON 6 Series RCSHIFT 6215 RCSHIFT	2016>	TCD 6.1 L06	C4	7-8		4
AGROTRON 6 Series TTV 6140	2013>	TCD 6.1 L06	C4	7-8		1
AGROTRON 6 Series TTV 6155 TTV	2016>	TCD 6.1 L06	C4	7-8		4
AGROTRON 6 Series TTV 6160	2012>	TCD 6.1 L06	C4	7-8		1
AGROTRON 6 Series TTV 6165 TTV	2016>	TCD 6.1 L06	C4	7-8		4
AGROTRON 6 Series TTV 6175 TTV	2016>	TCD 6.1 L06	C4	7-8		4
AGROTRON 6 Series TTV 6180	2012>	TCD 6.1 L06	C4	7-8		1
AGROTRON 6 Series TTV 6185 TTV	2016>	TCD 6.1 L06	C4	7-8		4
AGROTRON 6 Series TTV 6190	2012>	TCD 6.1 L06	C4	7-8		1
AGROTRON 6 Series TTV 6205 TTV	2016>	TCD 6.1 L06	C4	7-8		4
AGROTRON 6 Series TTV 6215 TTV	2016>	TCD 6.1 L06	C4	7-8		4
AGROTRON 7 Series TTV 7210	2011>	TCD 6.1 L06	C4	7-8		3
AGROTRON 7 Series TTV 7230	2011>	TCD 6.1 L06	C4	7-8		3
AGROTRON 7 Series TTV 7230 TTV	2016>	TCD 6.1 L06	C4	7-8		4
AGROTRON 7 Series TTV 7250	2011>	TCD 6.1 L06	C4	7-8		3
AGROTRON 7 Series TTV 7250 TTV	2016>	TCD 6.1 L06	C4	7-8		4
<b>FENDT</b>						
714 VARIO	2011>	DEUTZ TCD 6.1 L06	C4	7-8		5
716 VARIO	2011>	DEUTZ TCD 6.1 L06	C4	7-8		5

1	2	3	4	5	6	7
						
<b>FENDT</b>						
718 VARIO	2011>	DEUTZ TCD 6.1 L06	C4	7-8		5
720 VARIO	2011>	DEUTZ TCD 6.1 L06	C4	7-8		5
722 VARIO	2011>	DEUTZ TCD 6.1 L06	C4	7-8		5
724 VARIO	2011>	DEUTZ TCD 6.1 L06	C4	7-8		5
822 VARIO	2016>	DEUTZ TTCD 6.1 L6	C4	7-8		6
824 VARIO	2016>	DEUTZ TTCD 6.1 L6	C4	7-8		6
826 VARIO	2016>	DEUTZ TTCD 6.1 L6	C4	7-8		6
828 VARIO	2016>	DEUTZ TTCD 6.1 L6	C4	7-8		6
<b>LAMBORGHINI</b>						
MACH VRT T4i 210	2011>	TCD 6.1 L06	C4	7-8		3
MACH VRT T4i 230	2011>	TCD 6.1 L06	C4	7-8		3
MACH VRT T4i 250	2011>	TCD 6.1 L06	C4	7-8		3
SPARK 140	2012>	TCD 6.1 L06	C4	7-8		1
SPARK 150	2012>	TCD 6.1 L06	C4	7-8		1
SPARK 160	2012>	TCD 6.1 L06	C4	7-8		1
SPARK 180	2012>	TCD 6.1 L06	C4	7-8		1
SPARK 190	2012>	TCD 6.1 L06	C4	7-8		1
SPARK 210	2012>	TCD 6.1 L06	C4	7-8		1

SPARK VRT T4i 140	2013>	TCD 6.1 L06	C4	7-8		1
SPARK VRT T4i 160	2012>	TCD 6.1 L06	C4	7-8		1
SPARK VRT T4i 180	2012>	TCD 6.1 L06	C4	7-8		1
SPARK VRT T4i 190	2012>	TCD 6.1 L06	C4	7-8		1
SPARK CSHIFT 150	2014>	TCD 6.1 L06	C4	7-8		1
SPARK CSHIFT 160	2014>	TCD 6.1 L06	C4	7-8		1
SPARK CSHIFT 180	2014>	TCD 6.1 L06	C4	7-8		1
SPARK CSHIFT 190	2014>	TCD 6.1 L06	C4	7-8		1
SPARK CSHIFT 210	2014>	TCD 6.1 L06	C4	7-8		1
<b>SAME</b>						
FORTIS 140	2012>	TCD 6.1 L06	C4	7-8		1
FORTIS 150	2012>	TCD 6.1 L06	C4	7-8		1
FORTIS 160	2012>	TCD 6.1 L06	C4	7-8		1
FORTIS 180	2012>	TCD 6.1 L06	C4	7-8		1
FORTIS 190	2012>	TCD 6.1 L06	C4	7-8		1
FORTIS 210	2012>	TCD 6.1 L06	C4	7-8		1
FORTIS INFINITY 150	2014>	TCD 6.1 L06	C4	7-8		1
FORTIS INFINITY 160	2014>	TCD 6.1 L06	C4	7-8		1
FORTIS INFINITY 180	2014>	TCD 6.1 L06	C4	7-8		1
FORTIS INFINITY 190	2014>	TCD 6.1 L06	C4	7-8		1
FORTIS INFINITY 210	2014>	TCD 6.1 L06	C4	7-8		1
<b>ZETOR</b>						
CRYSTAL 160	2015>	TCD 6.1 L6	C4	7-8		2

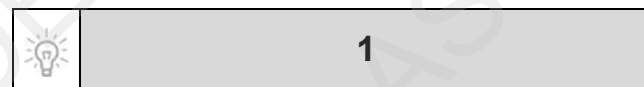

**NO** Demonter frostpluggen (1) og rengjør hullet godt. Monter varmeren (2) med kontakten pekende kl. 7-8. Fyll på godkjent kjølevæske og luft kjølesystemet godt i flg. fabrikantens spesifikasjoner. Kontroller for lekkasje.

**SE** Demontera frostpluggen (1) och rengör hålet noga. Montera värmaren (2) med kontakten pekande åt kl. 3. Fyll på med godkänd kylvätska och lufta systemet enligt tillverkarens specifikationer. Kontrollera ev läckage.

**FI** Poista pakkastulppa (1) ja puhdista reikä hyvin. Asenna lämmitin (2) paikalleen siten että pistoke osoittaa klo. 7-8. Täytä jäähdytysjärjestelmä autonvalmistajan suosittelemalla nesteellä ja ilmaa se ohjeiden mukaan. Tarkista mahdolliset vuodot.

**GB** Remove the frost plug (1) and thoroughly clean the hole. Fit the heater (2) with the contact pointing at 7-8 o'clock. Top up with the coolant specified by the car manufacturer, and bleed the cooling system in accordance with the manufacturer's specifications. Check for leakages.

**DE** Den Stopfen (1) entfernen und das Loch sorgfältig reinigen. Den Wärmer (2) mit dem Anschlusskontakt in 7-8 Uhr Stellung montieren. Kühlmittel nach Vorgaben des Fahrzeugherstellers auffüllen und das System entlüften. System auf Undichtigkeit prüfen.

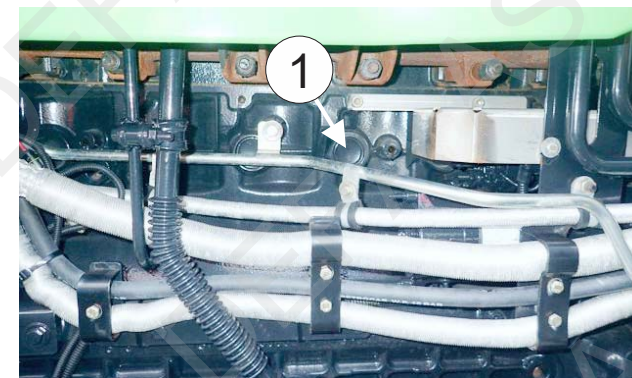

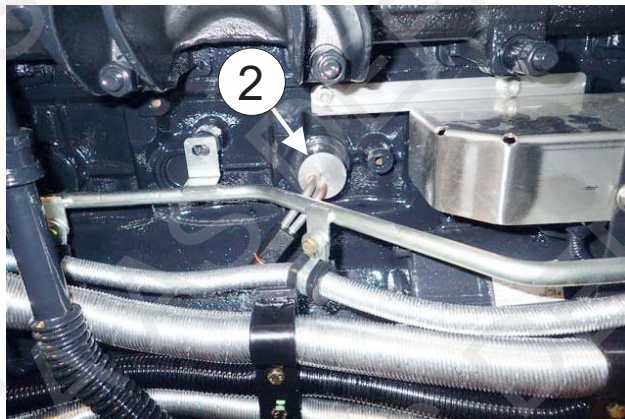
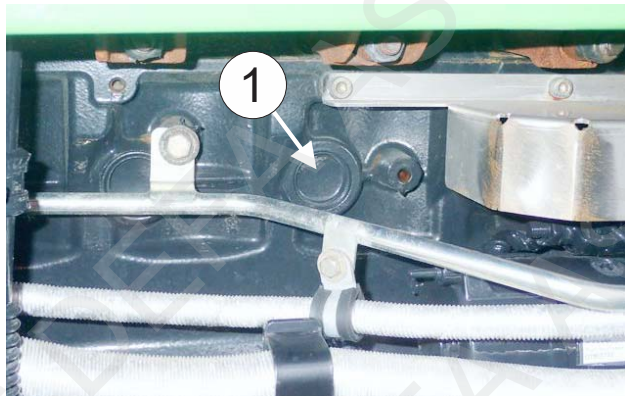
**1****2**

**(NO)** Demonter frostpluggen (1) og rengjør hullet godt. Monter varmeren (2) med kontakten pekende kl. 7-8. Fyll på godkjent kjølevæske og luft kjølesystemet godt i flg. fabrikantens spesifikasjoner. Kontroller for lekkasje.

**(SE)** Demontera frostpluggen (1) och rengör hålet noga. Montera värmaren (2) med kontakten pekande åt kl. 3. Fyll på med godkänd kylvätska och lufta systemet enligt tillverkarens specifikationer. Kontrollera ev läckage.

**(FI)** Poista pakkastulppa (1) ja puhdista reikä hyvin. Asenna lämmitin (2) paikalleen siten että pistoke osoittaa klo. 7-8. Täytä jäähdytysjärjestelmä autonvalmistajan suosittelemalla nesteellä ja ilmaa se ohjeiden mukaan. Tarkista mahdolliset vuodot.

**(GB)** Remove the frost plug (1) and thoroughly clean the hole. Fit the heater (2) with the contact pointing at 7-8 o'clock. Top up with the coolant specified by the car manufacturer, and bleed the cooling system in accordance with the manufacturer's specifications. Check for leakages.

**(DE)** Den Stopfen (1) entfernen und das Loch sorgfältig reinigen. Den Wärmer (2) mit dem Anschlusskontakt in 7-8 Uhr Stellung montieren. Kühlmittel nach Vorgaben des Fahrzeugherstellers auffüllen und das System entlüften. System auf Undichtigkeit prüfen.

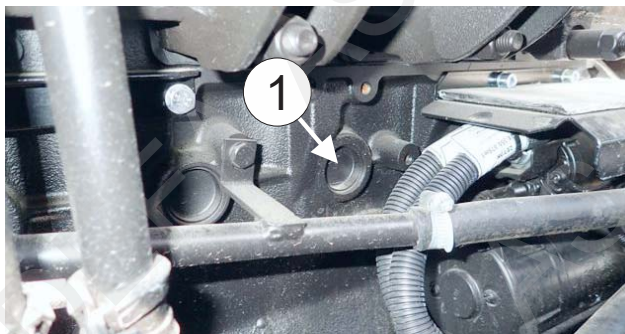
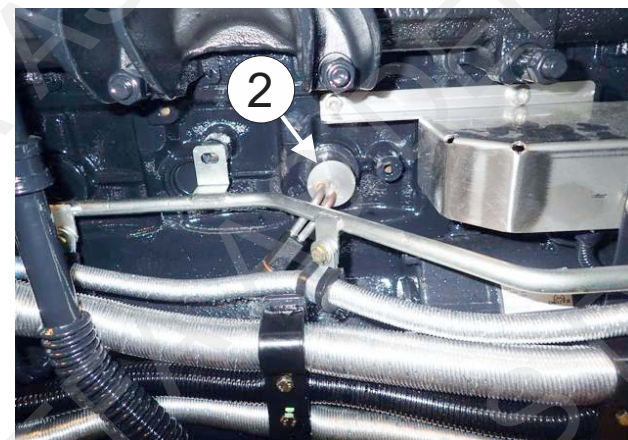
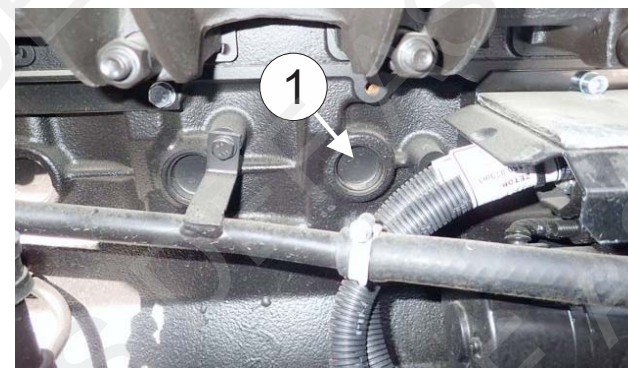

**3**

**NO** Demonter dekselet (1). Demonter frostpluggen (2). Rengjør hullet godt. Monter varmeren med PlugIn kontakten pekende kl. 7-8. Fyll på godkjent kjølevæske, og luft systemet i flg. produsentens spesifikasjoner. Kontroller for lekkasje.

**SE** Demontera skyddet (1). Demontera frostpluggen (2). Rengör hålet ordentligt. Monter varmaren med PlugIn kontakten pekandes kl. 7-8. Fyll på med godkänd kylvätska och lufta systemet enligt tillverkarens specifikationer. Kontrollera ev läckage.

**FI** Poista pakkastulppa (2) ja puhdista reikä hyvin. Asenna lämmitin paikalleen siten että pistoke osoittaa klo. 7-8. Täytä jäähdytysjärjestelmä autonvalmistajan suosittelemalla nesteellä ja ilmaa se ohjeiden mukaan. Tarkista mahdolliset vuodot.

**GB** Remove the cover (1). Remove the frost plug (2). Thoroughly clean the frost plug hole. Install the heater and let the PlugIn connector point at 7-8 o'clock. Top up with the coolant specified by the car manufacturer, and bleed the cooling system in accordance with the manufacturer's specifications. Check for leakages.

**DE** Die Abdeckung (1) ausbauen. Den Froststopfen (2) entfernen und das Loch sorgfältig reinigen. Den Wärmer mit dem Anschlusskontakt in 7-8 Uhr Pos. montieren. Kühlmittel nach Vorgaben des Fahrzeugherstellers auffüllen und das System entlüften. System auf Undichtigkeit prüfen.

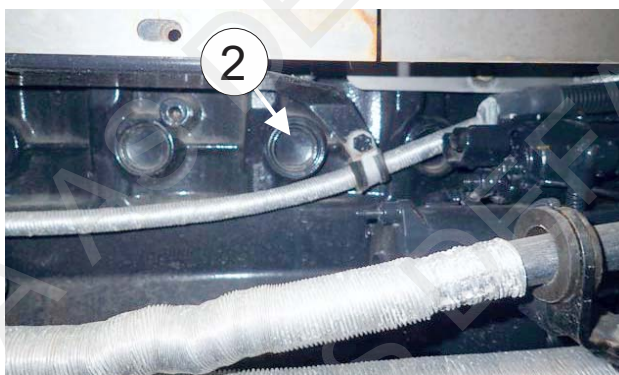
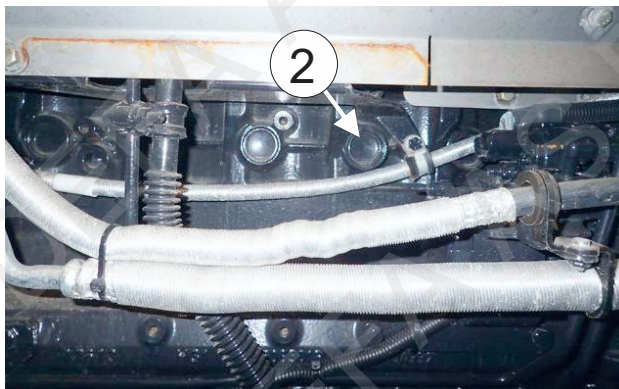
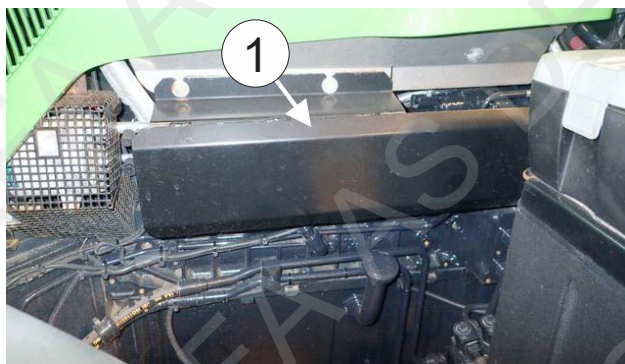
**4**

**NO** Demonter dekselet (1) hvis dette er monteret. Demonter frostpluggen (2). Rengjør hullet godt. Monter varmeren med PlugIn kontakten pekende kl. 7-8. Fyll på godkjent kjølevæske, og luft systemet i flg. produsentens spesifikasjoner. Kontroller for lekkasje.

**SE** Demontera skyddet (1) om sådan är monterad. Demontera frostpluggen (2). Rengör hålet ordentligt. Monter varmaren med PlugIn kontakten pekandes kl. 7-8. Fyll på med godkänd kylvätska och lufta systemet enligt tillverkarens specifikationer. Kontrollera ev läckage.

**FI** Poista pakkastulppa (2) ja puhdista reikä hyvin. Asenna lämmitin paikalleen siten että pistoke osoittaa klo. 7-8. Täytä jäähdytysjärjestelmä autonvalmistajan suosittelemalla nesteellä ja ilmaa se ohjeiden mukaan. Tarkista mahdolliset vuodot.

**GB** Remove the cover (1) if this is installed. Remove the frost plug (2). Thoroughly clean the frost plug hole. Install the heater and let the PlugIn connector point at 7-8 o'clock. Top up with the coolant specified by the car manufacturer, and bleed the cooling system in accordance with the manufacturer's specifications. Check for leakages.

**DE** Die Abdeckung (1) ausbauen. Den Froststopfen (2) entfernen und das Loch sorgfältig reinigen. Den Wärmer mit dem Anschlusskontakt in 7-8 Uhr Pos. montieren. Kühlmittel nach Vorgaben des Fahrzeugherstellers auffüllen und das System entlüften. System auf Undichtigkeit prüfen.

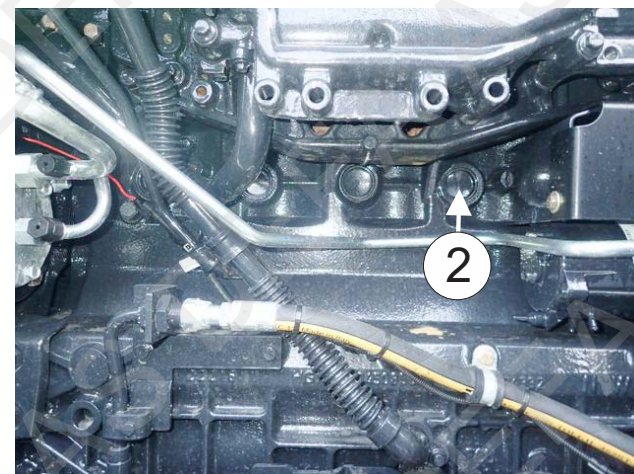
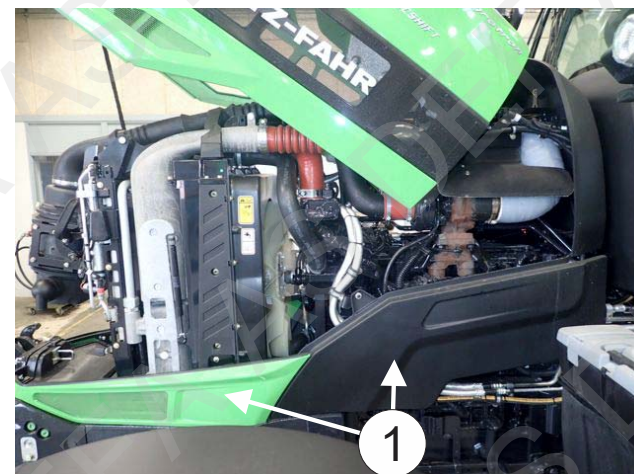

**5**

**NO** Demonter sidedekselet hvis dette er monteret. Demonter frostpluggen (1). Rengjør hullet godt. Monter varmeren med PlugIn kontakten pekende kl. 7-8. Fyll på godkjent kjølevæske, og luft systemet i flg. produsentens spesifikasjoner. Kontroller for lekkasje.

**SE** Demontera sidoskyddet om detta finns monterat. Demontera frostpluggen (1). Rengör hålet ordentligt. Montera värmaren med PlugIn kontakten pekandes kl. 7-8. Fyll på med godkänd kylvätska och lufta systemet enligt tillverkarens specifikationer. Kontrollera ev läckage.

**FI** Irrota mahd. sivusuoja jos tällainen on asennettuna. Poista pakkastulppa (1). Puhdista reikä hyvin ja asenna lämmitin paikalleen siten että pistoke osoittaa klo. 7-8. Täytä jäähdytysjärjestelmä valmistajan suosittelemalla nesteellä ja ilmaa se ohjeiden mukaan. Tarkista mahdolliset vuodot.

**GB** Remove the side cover if this is installed. Remove the frost plug (1). Thoroughly clean the frost plug hole. Install the heater and let the PlugIn connector point at 7-8 o'clock. Top up with the coolant specified by the car manufacturer, and bleed the cooling system in accordance with the manufacturer's specifications. Check for leakages.

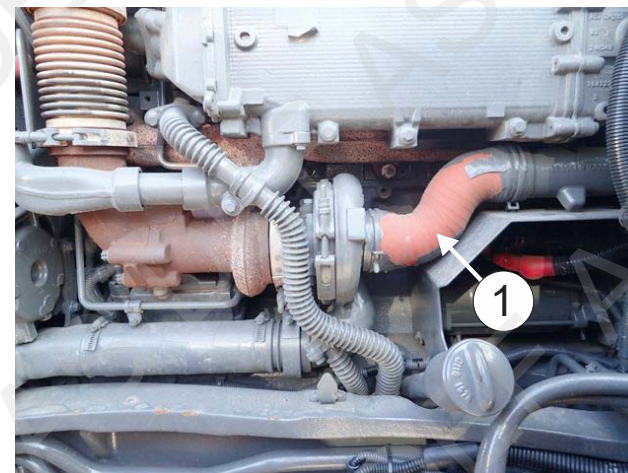
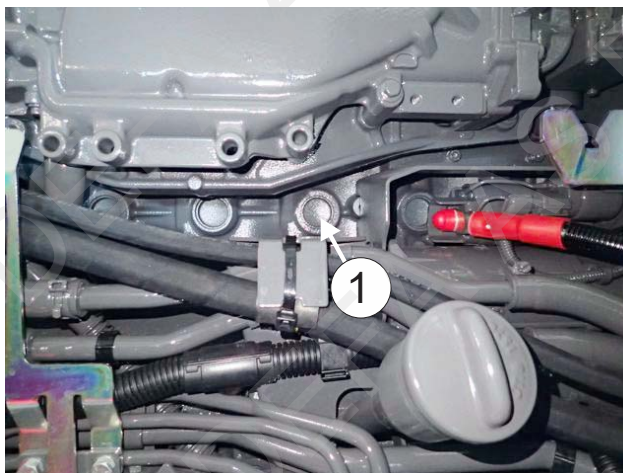
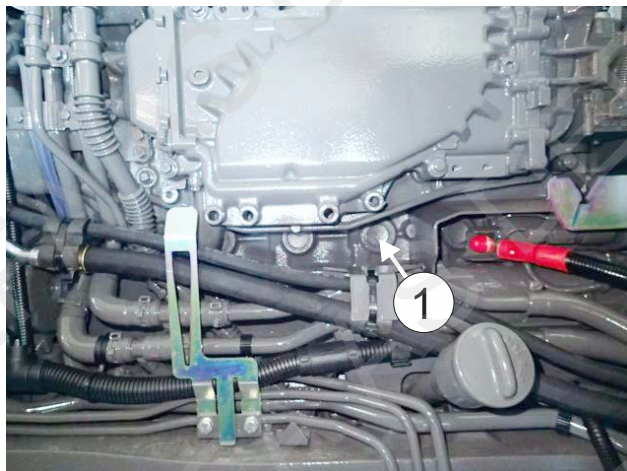
**6**

**NO** Demonter sidedekselet hvis dette er monteret. Demonter slangen (1). Demonter frostpluggen (2). Rengjør hullet godt. Monter varmeren med PlugIn kontakten pekende kl. 7-8. Fyll på godkjent kjølevæske, og luft systemet i flg. produsentens spesifikasjoner. Kontroller for lekkasje.

**SE** Demontera sidoskyddet om detta finns monterat. Demontera slangen (1). Demontera frostpluggen (2). Rengör hålet ordentligt. Montera värmaren med PlugIn kontakten pekandes kl. 7-8. Fyll på med godkänd kylvätska och lufta systemet enligt tillverkarens specifikationer. Kontrollera ev läckage.

**FI** Irrota mahd. sivusuoja jos tällainen on asennettuna. Irrota letku (1). Poista pakkastulppa (2). Puhdista reikä hyvin ja asenna lämmitin paikalleen siten että pistoke osoittaa klo. 7-8. Täytä jäähdytysjärjestelmä valmistajan suosittelemalla nesteellä ja ilmaa se ohjeiden mukaan. Tarkista mahdolliset vuodot.

**GB** Remove the side cover if this is installed. Remove the hose (1). Remove the frost plug (2). Thoroughly clean the frost plug hole. Install the heater and let the PlugIn connector point at 7-8 o'clock. Top up with the coolant specified by the car manufacturer, and bleed the cooling system in accordance with the manufacturer's specifications. Check for leakages.

