

FUSION® MS-RA60

BRUKERVEILEDNING



NORSK

FUSION®
A Garmin Brand

© 2021 Garmin Ltd. eller tilhørende datterselskaper

Med enerett. I henhold til opphavsrettslovene må ingen deler av denne brukerveiledningen kopieres uten skriftlig samtykke fra Garmin. Garmin forbeholder seg retten til å endre eller forbedre produktene sine og gjøre endringer i innholdet i denne brukerveiledningen uten plikt til å varsle noen person eller organisasjon om slike endringer eller forbedringer. Gå til www.fusionentertainment.com for å finne gjeldende oppdateringer og tilleggsinformasjon vedrørende bruk av dette produktet.

Garmin®, Garmin-logoen, ANT®, Fusion® og Fusion-logoen er varemerker for Garmin Ltd. eller tilhørende datterselskaper, registrert i USA og andre land. Connect IQ™, Fusion-Link™ og Fusion-Link Lite™ er varemerker for Garmin Ltd. eller tilhørende datterselskaper. Disse varemerkene kan ikke brukes uten uttrykkelig tillatelse fra Garmin.

Apple®, Apple-logoen, iPod touch® og iPhone® er varemerker for Apple Inc., som er registrert i USA og andre land. App Store™ er et tjenestevaremerke for Apple Inc., registrert i USA og i andre land. Android™ og Google Play™ er varemerker for Google Inc. Varemerket iPhone® brukes i Japan med en lisens fra Aiphone K.K. Bluetooth® ordmerket og logoer eies av Bluetooth SIG, Inc., og enhver bruk som Garmin gjør av slike merker, er underlagt lisens. Andre varemerker og varenavn tilhører sine respektive eiere.

Modellnummer: A03942 IC: 1792A-03942

Innholdsfortegnelse

Komme i gang	1
Stereokontroller	2
Stereoskjerm	4
Koble til en ekstra enhet	4
Bluetooth Avspilling av enhet	4
Koble til en kompatibel Bluetooth enhet	5
Informasjon om Bluetooth rekkevidde	5
Bluetooth kildeinnstillinger	5
Velge en annen Bluetooth enhet	5
Radio	5
Angi mottakerregionen	5
Bytte radiostasjon	6
Forhåndsinnstillinger	6
Spille av DAB	6
Angi mottakerregionen	6
Søke etter DAB-stasjoner	7
DAB-forhåndsinnstillinger	7
Generelle innstillinger	8
Flere alternativer for stereokontroll	8
Koble til en Garmin® klokke	8
Koble til en ARX70 fjernkontroll	9
Fusion-Link™ app for trådløs fjernkontroll	9
Tillegg	9
Registrering av Fusion-enhet	9
Rengjøre enheten	9
Feilsøking	9
Spesifikasjoner	11
Måltegninger for stereo	12
Indeks	14





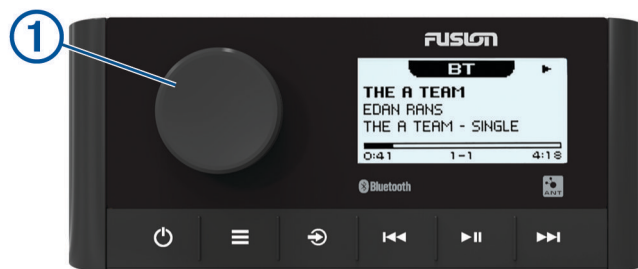

Komme i gang

ADVARSEL

Se veiledningen *Viktig sikkerhets- og produktinformasjon* i produktesken for å lese advarsler angående produktet og annen viktig informasjon.

Stereokontroller



Hjul ①	<p>Vri for å justere volumet.</p> <p>Trykk for å veksle mellom soner for å styre volumet.</p> <p>Drei for å gå gjennom menyene eller justere en innstilling.</p> <p>Trykk for å velge det uthevede alternativet.</p>
	<p>Trykk for å åpne en meny.</p> <p>Trykk for å gå tilbake til forrige skjermbilde eller meny.</p>
	<p>Trykk for å endre kilden.</p> <p>Trykk gjentatte ganger for å bla gjennom de tilgjengelige kildene.</p>
	<p>Trykk for å slå på stereo.</p> <p>Trykk for å dempe og oppheve demping av stereolyden.</p> <p>Trykk og hold nede for å slå på stereo.</p>
	<p>BT-kilde: Trykk for å hoppe til forrige spor eller begynnelsen av gjeldende spor.</p> <p>AM- eller FM-kilde:</p> <ul style="list-style-type: none"> Trykk for å stille inn forrige stasjon eller en forhåndsinnstilt stasjon (forhåndsinnstilt modus med to eller flere lagrede forhåndsinnstillinger). Trykk og hold nede for raskere søk (bare i manuell modus). <p>DAB-kilde: Trykk for å gå tilbake til den forrige DAB-stasjonen i kanalpakken. Når du kommer til begynnelsen av en kanalpakke, bytter stereoanlegget automatisk til første tilgjengelige stasjon i forrige kanalpakke.</p> <p>Reduser forsterkningen på den tilkoblede kilden på AUX-kilden.</p>
	<p>BT-kilde: Trykk for å sette på pause eller gjenoppta.</p> <p>AM- eller FM-kilde:</p> <ul style="list-style-type: none"> Trykk for å gå gjennom søkmodusene (automatisk eller manuell) og forhåndsinnstillingene (når to eller flere forhåndsinnstillinger er lagret). Trykk og hold inne for å lagre denne stasjonen som en forhåndsinnstilling. <p>DAB-kilde: Trykk for å søke etter DAB-stasjoner.</p>
	<p>BT-kilde: Trykk for å hoppe til neste spor.</p> <p>AM- eller FM-kilde:</p> <ul style="list-style-type: none"> Trykk for å stille inn neste stasjon eller en forhåndsinnstilt stasjon (forhåndsinnstilt modus med to eller flere lagrede forhåndsinnstillinger). Trykk og hold nede for raskere søk (bare i manuell modus). <p>DAB-kilde: Trykk for å gå videre til neste DAB-stasjon i kanalpakken. Når du kommer til slutten av en kanalpakke, bytter stereoanlegget automatisk til første tilgjengelige stasjon i neste kanalpakke.</p> <p>Trykk for å øke forsterkningen på den tilkoblede kilden på AUX-kilden.</p>

Bruke hjulet til å velge elementer

Du kan bruke hjulet til å markere og velge elementer på skjermen.

- Vri på hjulet for å markere et element på skjermen.
- Trykk på hjulet for å velge det uthevede alternativet.

Justere volumet

- 1 Vri på hjulet for å justere volumet til en sone eller alle sonene på stereoanlegget.
- 2 Trykk på hjulet for å bytte mellom soner, om nødvendig.

Justering av basshøyttalernivå

- 1 Trykk på og hold inne hjulet på en kildeskjerm.
SUBWOOFERNIVÅ-justeringen vises.
- 2 Juster subwoofernivået ved å vri på hjulet.

Skrive inn tekst

Du kan skrive inn tekst for å endre noen av innstillingene på enheten, som å endre navnet på enheten.

- 1 Bruk hjulet til å velge en bokstav, og trykk på hjulet for å velge den.
- 2 Velg eventuelt **◀◀** for å slette et tegn.
- 3 Skriv ferdig ved å legge til flere bokstaver.
- 4 Velg **▶▶** for å lagre den nye teksten.

Justere lysstyrken for bakgrunnsbelysning og kontrast

- 1 Velg **☰** > **INNSTILLINGER** > **LCD**.
- 2 Trykk på hjulet for å velge lysstyrke eller kontrast.
- 3 Juster lysstyrken eller kontrasten.
- 4 Velg **☰** for å lukke menyen.

Stereoskjerm

Informasjonen som vises på stereoskjermen, varierer avhengig av kilden som er valgt. Dette eksemplet viser stereoanlegget som spiller av et spor på en enhet som er koblet til ved hjelp av trådløs Bluetooth® teknologi.

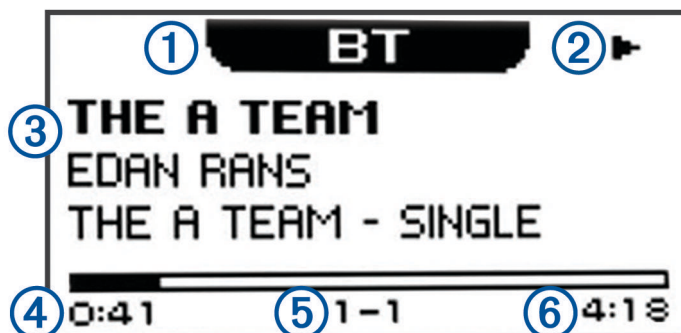

①	Kilde
②	Ikon for avspillingsstatus
③	Sporinformasjon (hvis dette er tilgjengelig)
④	Medgått tid
⑤	Gjeldende sporantall av totalt antall spor i spillelisten (hvis dette er tilgjengelig)
⑥	Sporvarighet (hvis dette er tilgjengelig)

Koble til en ekstra enhet

Du kan koble forskjellige ekstra enheter til stereoanlegget. Disse enhetene har enten RCA-kontakter, en linjeutgang eller en hodetelefonutgang.

- 1 Finn de eksterne kontaktene på ledningsnett.
- 2 Koble eventuelt en 3,5 mm-til-RCA-adapterkabel til den ekstra enheten.
- 3 Koble den ekstra enheten til AUX IN 1-RCA-kontaktene på ledningsnett.
- 4 Velg **AUX**-kilden.

Bluetooth Avspilling av enhet

Du kan parkoble stereoanlegget med opptil åtte Bluetooth medieenheter.

Du kan kontrollere avspillingen ved hjelp av tastene, men du kan ikke bla gjennom musikkstillingen. Du bør velge sangen eller spillelisten på medieenheten.

Tilgjengeligheten av sanginformasjon, for eksempel sangtittel, artistnavn og sporvarighet, avhenger av funksjonene til mediespilleren og musikkprogrammet. Statusikonene for tilfeldig rekkefølge og gjentakelse støttes ikke via trådløs Bluetooth teknologi.

Koble til en kompatibel Bluetooth enhet

Du kan spille av media fra en kompatibel Bluetooth enhet ved hjelp av den Bluetooth trådløse tilkoblingen.

- 1 Velg Bluetooth kilden.
- 2 Velg  > **SYNLIG** for å gjøre stereoanlegget synlig på den kompatible Bluetooth enheten.
- 3 Aktiver Bluetooth på den kompatible Bluetooth enheten.
- 4 Sørg for at den kompatible Bluetooth enheten er innenfor rekkevidden til stereoanlegget (10 m (33 fot)).
- 5 På den kompatible Bluetooth enheten søker du etter Bluetooth enheter.
- 6 På den kompatible Bluetooth enheten velger du RA60-stereoanlegget i listen over oppdagede enheter.
- 7 På den kompatible Bluetooth enheten følger du instruksjonene på skjermen for å parkoble og koble til det oppdagede stereoanlegget.
- 8 Hvis den kompatible Bluetooth enheten ber deg om å bekrefte et passord, må du kontrollere at passordet på Bluetooth enheten og stereoanlegget samsvarer, og deretter velge **JA** for å fullføre parkoblingsprosessen.
- 9 Hvis den kompatible Bluetooth enheten din ikke kobles til stereoanlegget umiddelbart, gjentar du disse trinnene.

MERK: Innstillingen SYNLIG deaktiveres automatisk etter to minutter.

Informasjon om Bluetooth rekkevidde

Stereoanlegget og trådløse Bluetooth enheter har en rekkevidde på 10 m (33 fot). For optimal ytelse bør den trådløse Bluetooth enheten også ha klar sikt til stereoanlegget.

Bluetooth kildeinnstillinger

Når BLUETOOTH-kilden er valgt, velger du .

SYNLIG: Gjør at stereoanlegget er synlig for Bluetooth enheter. Denne innstillingen slås av automatisk etter to minutter for å hindre mulige lydavbrudd etter at du har parkoblet en Bluetooth enhet til stereoanlegget.

FJERN ENHET: Fjerner Bluetooth enheten fra stereoanlegget. Hvis du vil lytte til lyd fra denne Bluetooth enheten igjen, må du parkoble enheten igjen.

Velg en annen Bluetooth enhet

Hvis du har parkoblet mer enn én Bluetooth enhet med stereoanlegget, kan du velge en annen enhet når det trengs. Du kan parkoble stereoanlegget med opptil åtte Bluetooth enheter.

- 1 Når **BLUETOOTH**-kilden er valgt, velger du .
- 2 Velg en Bluetooth enhet.

Radio

Hvis du vil høre på AM- eller FM-radio, må du ha en egnet, maritim AM-/FM-antenne som er riktig koblet til stereoanlegget, og være innenfor rekkevidden til en kringkastingsstasjon. Du kan se instruksjoner for å koble til en AM-/FM-antenne i installeringsinstruksjonene for stereoanlegget.

Hvis du vil høre på DAB-stasjoner, må du ha riktig utstyr (*Spille av DAB, side 6*). Du finner instruksjoner om hvordan du kobler til en DAB-adaptør og -antenne i installeringsinstruksjonene som følger med adapteren og antennen.

Angi mottakerregionen

Du må velge regionen du befinner deg i, for å motta AM- og AF-stasjoner på riktig måte.

Du må velge området du befinner deg i for å motta DAB-stasjoner på riktig måte.

MERK: DAB-stasjoner er ikke tilgjengelig i alle regioner.

- 1 Velg  > **INNSTILLINGER**.
- 2 Velg **MOTTAKERREGION**.
- 3 Velg området du befinner deg i.

Bytte radiostasjon

- 1 Velg en aktuell kilde, for eksempel **FM**.
- 2 Velg ►|| gjentatte ganger for å gå gjennom søkemodiene, og velg et alternativ:
 - Velg **AUTO** for å søke og stoppe på den neste tilgjengelige stasjonen.
 - Velg **MANUELL** for å velge en stasjon manuelt.
 - Velg **FORHÅNDSINNSTILLING** for å velge en lagret stasjonsforhåndsinnstilling.
- 3 Velg ◀◀ eller ▶▶ for å stille inn stasjonen.
Når du bruker søkemodusen MANUELL, kan du holde inne ◀◀ eller ▶▶ for å gå raskt gjennom stasjonene.

Forhåndsinnstillinger

Du kan lagre AM- og FM-stasjonene du liker best for enkel tilgang.

Du kan lagre favoritt-DAB-stasjonene dine hvis stereoanlegget er koblet til riktig DAB-utstyr og stilt inn på riktig mottakerregion. (*Spille av DAB, side 6*)

Lagre en stasjon som forhåndsinnstilt

- 1 Når du har valgt en aktuell kilde, stiller du inn stereoanlegget på en stasjon.
- 2 Velg ≡ > **FORHÅNDSINNSTILLINGER**.
- 3 Velg **LAGRE GJELDENDE**.

TIPS: Du kan raskt lagre den valgte stasjonen som en forhåndsinnstilling ved å holde inne ►||.

Velge en forhåndsinnstilling fra en liste

Før du kan velge en forhåndsinnstilling fra en liste, må du lagre minst én stasjon som en forhåndsinnstilling.

- 1 Velg den aktuelle kilden.
- 2 Velg ≡ > **FORHÅNDSINNSTILLINGER**.
- 3 Velg en forhåndsinnstilling fra listen.

Fjerne forhåndsinnstillinger

- 1 Når en aktuell kilde er valgt, velger du ≡ > **FORHÅNDSINNSTILLINGER > FJERN FORHÅNDSINNSTILLING**.
- 2 Velg et alternativ:
 - Hvis du vil fjerne én forhåndsinnstilling, velger du den forhåndsinnstillingen.
 - Du fjerner alle forhåndsinnstillinger ved å velge **FJERN ALLE FORHÅNDSINNSTILLINGER**.

Spille av DAB

DAB-kringkasting er ikke tilgjengelig i alle regioner. DAB-kilden er ikke tilgjengelig hvis stereoanlegget ikke er stilt inn på en kompatibel region.

Se delen om feilsøking hvis du ikke får tilgang til DAB-kilden, eller hvis DAB-stasjoner ikke spilles av som de skal. (*Stereoanlegget tar ikke inn DAB-stasjoner, side 10*)

Angi mottakerregionen

Du må velge området du befinner deg i for å motta DAB-stasjoner på riktig måte.

- 1 Velg ≡ > **INNSTILLINGER**.
- 2 Velg **MOTTAKERREGION**.
- 3 Velg området du befinner deg i.

Søke etter DAB-stasjoner

MERK: Siden DAB-signaler bare sendes i utvalgte land, må du angi tunerregionen til der DAB-signalene sendes fra.

- 1 Velg **DAB**-kilden.
- 2 Velg **►||** for å søke etter tilgjengelige DAB-stasjoner.

Når skanningen er fullført, spiller enheten av den første tilgjengelige stasjonen i den første kanalpakken.

MERK: Når det første søket er fullført, kan du velge **►||** igjen for å søke etter DAB-stasjoner på nytt. Når den andre skanningen er fullført, spiller systemet av den første stasjonen i kanalpakken som du lyttet til før du skannet på nytt.

Bytte DAB-kanaler

- 1 Velg **DAB**-kilden.
- 2 Hvis det er nødvendig, kan du velge **►||** for å skanne etter lokale DAB-stasjoner.
- 3 Velg **◀◀** eller **▶▶** for å bytte kanal.

Når du kommer til slutten av en kanalpakke, bytter stereoanlegget automatisk til første tilgjengelige stasjon i neste kanalpakke.

TIPS: Du kan holde inne **◀◀** eller **▶▶** for å endre kanalpakke.

Velge en DAB-stasjon fra en liste

- 1 Velg **DAB**-kilden.
- 2 Hvis det er nødvendig, kan du velge **►||** for å skanne etter lokale DAB-stasjoner.
- 3 Velg **≡** > **BLA GJENNOM** > **STASJONER**.
- 4 Velg en stasjon fra listen.

Velge en DAB-stasjon fra en kategori

- 1 Velg **DAB**-kilden.
- 2 Hvis det er nødvendig, kan du velge **►||** for å skanne etter lokale DAB-stasjoner.
- 3 Velg **≡** > **BLA GJENNOM** > **KATEGORIER**.
- 4 Velg en kategori fra listen.
- 5 Velg en stasjon fra listen.

DAB-forhåndsinnstillinger

Du kan lagre DAB-stasjonene du liker best for enkel tilgang.

Du kan lagre opptil 15 forhåndsinnstilte DAB-stasjoner.

Lagre en DAB-stasjon som forhåndsinnstilt

- 1 Når **DAB**-kilden er valgt, bytter du til en DAB-stasjon på stereoanlegget.
- 2 Velg **≡** > **BLA GJENNOM** > **FORHÅNDSINNSTILLINGER** > **LAGRE GJELDENDE**.

TIPS: Du kan raskt lagre den valgte DAB-stasjonen som en forhåndsinnstilling ved å holde inne **►||**.

Velge en DAB-forhåndsinnstilling fra en liste

Før du kan velge en DAB-forhåndsinnstilling fra en liste, må du lagre minst én DAB-stasjon som en forhåndsinnstilling.

- 1 Velg **DAB**-kilden.
- 2 **VELG** **≡** > **BLA GJENNOM** > **FORHÅNDSINNSTILLINGER** > **VIS FORHÅNDSINNSTILLINGER**.
- 3 Velg en forhåndsinnstilling fra listen.

Fjerne en DAB-forhåndsinnstilling

- 1 Når **DAB**-kilden er valgt, velger du  > **BLA GJENNOM** > **FORHÅNDSINNSTILLINGER**.
- 2 Velg et alternativ:
 - Du fjerner én forhåndsinnstilling ved å velge **FJERN FORHÅNDSINNSTILLING**, og velge forhåndsinnstillingen du vil fjerne.
 - Du fjerner alle forhåndsinnstillinger ved å velge **FJERN ALLE FORHÅNDSINNSTILLINGER**.

Generelle innstillinger

Velg  > **INNSTILLINGER**.

MERK: Når en alternativknapp er fylt ut, er alternativet på. Når alternativknappen er tom, er alternativet av.

SONE: Gjør det mulig å angi balanse, volumgrense og navn på høyttalersonene.

SONE > SONE > TONE: Justerer bass-, mellom- og diskanttonene.

SONE > TELEFONVOLUMSYNKRONISERING: Velg sonene som skal synkroniseres med volumkontrollen fra Bluetooth enheten som er koblet til for øyeblikket.

SONE > SONE 1 > SUB. FREKV.: Endre subwooperens filterfrekvens.

SONE > SONE 1 > SUBWOOFERNIVÅ: Endre subwooperens volumnivå.

SONE > SONE 2 > KOBLE TIL SONE 1: Knytt Sone 2-volum og -grense til Sone 1.

LCD: Justerer innstillingene for lysstyrke og kontrast på bakgrunnsbelysningen (*Justere lysstyrken for bakgrunnsbelysning og kontrast, side 3*).

STRØMSPARING: Deaktiverer LCD-bakgrunnsbelysningen etter 30 sekunder uten aktivitet for å spare batteristrøm.

ANGI ENHETSNAVN: Angir navnet på dette stereoanlegget (*Skrive inn tekst, side 3*).

SPRÅK: Angir språket på enheten.

MOTTAKERREGION: Angir regionen som brukes av FM og AM.

GJENOPPRETT FABRIKKINNSTILLINGER: Tilbakestill alle enhetsalternativer til standardverdier.

OM: Viser stereoanleggets programvareversjon.

Flere alternativer for stereokontroll

Koble til en Garmin® klokke



Gå til www.fusionentertainment.com for en liste over kompatible Garmin klokker.

Du finner mer informasjon om klokken i brukerveiledningen for klokken på www.garmin.com/manuals.

- 1 Følg instruksjonene i brukerhåndboken for klokken, installer Fusion-Link Lite™ appen fra Connect IQ™ butikken på klokken.
- 2 På stereoanlegget velger du **BT**-kilden.
- 3 Velg  > **SYNLIG**.
Stereoanlegget er synlig i to minutter.
- 4 Sørg for at klokken er innenfor stereoanleggets rekkevidde (3 m (10 ft)).
MERK: Stå 10 m (33 fot) unna andre ANT® enheter under parkoblingen.
- 5 Åpne Fusion-Link Lite appen på klokken.
Første gang du åpner appen på klokken, parkobles klokken automatisk med stereoanlegget og blir koblet til det. Hvis du må parkoble med en annen stereo, i Fusion-Link Lite appen, velger du **Innstillinger > Parkoble ny**.
- 6 Kontroller lydavspillingen ved hjelp av Fusion-Link Lite appen på klokken.

Når enhetene er parkoblet, kobles de til automatisk når de er slått på, innenfor rekkevidde og appen er åpnet på klokken.

Koble til en ARX70 fjernkontroll

- 1 På stereoanlegget velger du **BT**-kilden.
- 2 Velg  > **SYNLIG**.
- 3 Sørg for at fjernkontrollen til ARX70 er innenfor stereoanleggets rekkevidde (10 m (33 fot)).
MERK: Stå 10 m (33 fot) unna andre ANT-enheter under parkoblingen.
- 4 På ARX70-fjernkontrollen trykker du på og holder inne  til LED-statuslampen veksler mellom å lyse grønt og rødt.
Fjernkontrollen søker etter stereoanlegget. Når parkoblingen av fjernkontrollen er utført, lyser LED-statuslampen grønt i en kort periode før den slår seg av.
Hvis fjernkontrollen ikke finner stereoanlegget, blinker LED-statuslampen rødt i en kort periode før den slår seg av.

Fusion-Link™ app for trådløs fjernkontroll

Du kan bruke Fusion-Link fjernkontrollappen på en kompatibel Apple® eller Android™ enhet til å justere stereovolumet, endre kilde, styre avspilling, velge og administrere forhåndsinnstilte radiostasjoner og justere enkelte stereoinnstillinger. Du kan også bruke appen til å oppdatere stereoanleggets programvare.

Appen kommuniserer med stereoanlegget ved hjelp av en trådløs Bluetooth-tilkobling til mobilenheten. Du må koble den kompatible enheten til stereoanlegget ved hjelp av trådløs Bluetooth-teknologi for å bruke appen.

For informasjon om Fusion-Link fjernkontrollappen for kompatible Apple eller Android-enheter, gå til Apple App Store™ eller Google Play™ butikken.

Tillegg

Registrering av Fusion-enhet

Gjør det enklere for oss å hjelpe deg. Registrer deg på Internett i dag.

- Gå til www.fusionentertainment.com.
- Oppbevar den originale kvitteringen eller en kopi av den på et trygt sted.

Rengjøre enheten

- 1 Fukt en myk, ren og lofri klut med vann.
- 2 Tørk forsiktig av enheten.

Feilsøking

Stereoanlegget svarer ikke på tastetrykk

- Hold  til stereoanlegget slår seg av, og slå den på igjen for å tilbakestille stereoanlegget.
- Koble fra strømmen til stereoanlegget i to minutter for å tilbakestille stereoanlegget.

Bluetooth-lyden avbrytes av korte pauser

- Kontroller at mediespilleren ikke er dekket over eller blokkert.
Bluetooth-teknologien fungerer best med en fri siktelinje.
- Sørg for at mediespilleren er mindre enn 10 m (33 fot) fra stereoanlegget.
- Slå av **SYNLIG**-innstillingen etter at du har parkoblet en Bluetooth-enhet til stereoanlegget.

Stereoanlegget viser ikke all sanginformasjon fra Bluetooth-kilden

Hvilken sanginformasjon som er tilgjengelig, for eksempel sangtittel, artistnavn og sporvarighet, avhenger av funksjonene til mediespilleren og musikkprogrammet.

Albumcoverbilder og statusikoner for tilfeldig rekkefølge og gjentakelse støttes ikke av dette stereoanlegget via Bluetooth-teknologi.

Redusere uventet støy

Hvis stereoanlegget utsettes for kraftig elektrisk interferens, kan denne interferensen høres gjennom høyttalerne. Du bør iverksette nødvendige tiltak for å dempe eller redusere støyen.

- Legg til festbare ferrittkjerter på kablene som er koblet direkte til produktet.
- Legg til festbare ferrittkjerter på enheten i fartøyet som forårsaker interferensen.
- Koble AUX-inngangskabelen fra RCA-kontakten når den ikke er i bruk.
- Hvis du vil ha mer informasjon, kan du gå til www.fusionentertainment.com og kontakte teknisk kundestøtte.

Stereoanlegget tar ikke inn DAB-stasjoner

MERK: Fusion® MS-RA60 har en innebygd DAB-modul og mottar DAB-signaler via en standard AM/FM-antenne.

- Kontroller at stereoanlegget er stilt inn på en mottakerregion DAB-stasjoner kringkastes i. (*Angi mottakerregionen, side 6*)
- Koble til en strømdrevet DAB-antenne fra en tredjepart for å forbedre DAB-mottaket.
- Hvis du vil ha mer informasjon, kan du gå til www.fusionentertainment.com og kontakte produktkundestøtten.

Spesifikasjoner

Generelt	
Vekt	316 g (11,2 oz)
Vanntetthet	IEC 60529 IPX7 (foran), IEC 60529 IPX5 (bak) ¹
Driftstemperaturområde	Fra 0 til 50 °C (fra 32 til 122°F)
Temperaturområde for oppbevaring	Fra -20 til 70°C (fra -4 til 158°F)
Inngangsspenning	Fra 10,8 til 16 VDC
Strøm (maks.)	15 A
Strøm (dempet)	mindre enn 190 mA
Trådløs rekkevidde for ANT	Opptil 3 m (10 fot)
Trygg kompassavstand	15 cm (5,9 tommer)
Sikring	15 A minibladtype
Trådløs rekkevidde for Bluetooth	Opptil 10 m (30 fot)
Trådløse frekvenser/protokoller	Bluetooth 2,4 GHz ved 12 dBm maks. ANT 2,4 GHz ved 7 dBm maks.

Innebygd forsterker i klasse D

Utkraft per kanal	4 x 22 W RMS ved 14,4 V likestrømsinngang, 4 ohm, 10 % THD ²
Samlet utmusikkraft	4 x 45 W, maks. 4 ohm Maks 180 W
Linjeutgangsnivå (maks.)	5,5 V (spiss-til-spiss)
AUX-inngangsnivå (vanlig)	1 V RMS

Mottaker	Europa og Australasia	USA	Japan
Frekvensområde for FM-radio	87,5 til 108 MHz	87,5 til 107,9 MHz	76 til 95 MHz
Frekvenstrinn for FM	50 kHz	200 kHz	50 kHz
Frekvensområde for AM-radio	522 til 1620 kHz	530 til 1710 kHz	522 til 1620 kHz
Frekvenstrinn for AM	9 kHz	10 kHz	9 kHz

¹ Fra forsiden tåler enheten nedsenkning i vann på opptil 1 m i opptil 30 m. Fra baksiden tåler enheten vannstråler (på opptil 30 kPa (4,4 psi) fra en avstand på 3 meter) i opptil 3 min.

² Stereoanlegget kan begrense utgangseffekten for å hindre at forsterkeren overoppheves, og for å opprettholde lyddynamikken.

Måltegninger for stereo

Mål foran

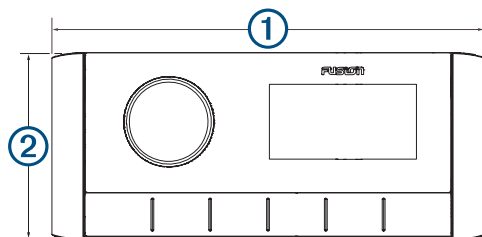

① 157 mm ($6 \frac{3}{16}$ tommer)

② 68 mm ($2 \frac{11}{16}$ tommer)

Sidemål

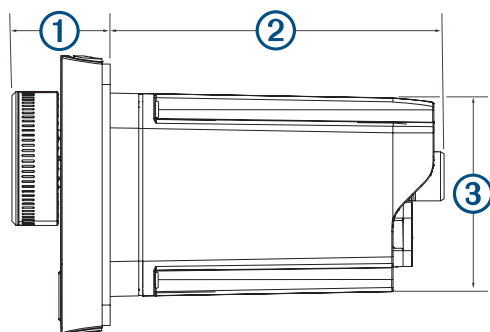

① 22 mm ($\frac{7}{8}$ tommer)

② 81,2 mm ($3 \frac{3}{16}$ tommer)

③ 50 mm (2 tommer)

Mål øverst

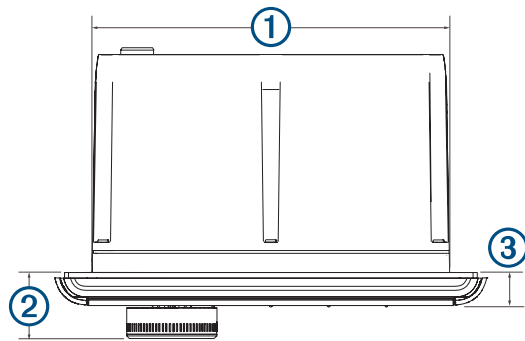

① 130 mm (5 ¹/₈ tommer)

② 22 mm (⁷/₈ tommer)

③ 10 mm (³/₈ tommer)

Indeks

A

AM **5, 6**
Android enheter **9**
ANT enheter **8, 9**
Apple enheter **9**
AUX-inngang **4**
av/på-knapp **2**

B

Bluetooth enheter **4, 5, 9**

D

DAB **5–8**

E

enhet
 registrering **9**
 rengjøre **9**
 taster **2**

F

FM **5, 6**
forhåndsinnstillinger **6–8**
 DAB **7**

H

høytalersoner **3**

K

kilde **2**
klokke **8**

M

meny-knapp **2**

P

produktregistrering **9**

R

radio
 AM **5**
 FM **5**
registrering av enhet **9**

S

språk **8**
subwoofer **3**

T

taster **2, 3**
tone **8**

V

volum, justere **3**

09 369 2900
1300 736 012
+44 (0) 370 850 1244
623 580 9000
+64 9 369 2900



[SUPPORT.GARMIN.COM](https://support.garmin.com)