



SVENSKA
DANSK
SUOMI

KD-X282DBT / KD-X182DB

DIGITAL MEDIAMOTTAGARE

BRUKSANVISNING

DIGITAL MEDIEMODTAGER

BRUGERVEJLEDNING

DIGITAALISEN MEDIAN VASTAANOTIN

KÄYTTÖOHJE

JVCKENWOOD Corporation





Information gällande handhavande av gammal elektrisk eller elektronisk utrustning och för batterier (för länder som har tillämpat separata återvinningssystem för avfall)

Produkter och batterier med symbolen (en överkorsad papperskorg) ska inte disponeras som hushållsavfall. Gammal elektrisk eller elektronisk utrustning och batterier ska återvinnas på en plats som har befogenhet att ta hand om dessa produkter och dess avfall.

Kontakta din lokala myndighet för information om närliggande återvinningsstationer. Lämplig återvinning och handhavande av det elektroniska avfallet hjälper oss att skona våra naturtillgångar och förebygger skadliga effekter på vår hälsa och miljö.

Oplysninger om bortskaffelse af gammelt elektrisk og elektronisk udstyr og batterier (gælder for lande, der har oprettet særlige affaldsindsamlingsystemer)

Produkter og batterier med dette symbol (skraldespand med kryds over) må ikke bortskaffes sammen med husholdningsaffaldet.

Gammelt elektrisk og elektronisk udstyr og batterier skal afleveres til genvinding på et sted, hvor man kan håndtere sådanne dele og deres affaldsstoffer.

Kontakt din kommune for at få nærmere oplysninger om en genbrugsstation i nærheden af dig. Korrekt genvinding og bortskaffelse er med til at bevare naturressourcerne og modvirke påvirkning af vores helbred og miljøet.

Vanhojen sähkö- ja elektroniikkalaitteiden ja akkujen hävittäminen (koskee maita, joissa on erilliset keräysjärjestelmät)

Laitteita ja akkuja, joissa on tämä merkintä (ruksattu roskapönttö) ei saa hävittää talousjätteiden mukana. Vanhat sähkö- ja elektroniikkalaitteet ja akut on vietävä kierrätettäväksi laitokseen, jossa näitä ja niistä syntyviä jätteitä osataan käsitellä.

Kysy paikallisilta viranomaisilta tiedot lähimmästä kierrätyslaitoksesta. Oikean kierrätyksen ja hävittämisen avulla säästetään luonnonvaroja ja estetään kielteiset vaikutukset terveydelle ja ympäristöllemme.



Försäkran om överensstämmelse med avseende på RE-direktiv 2014/53/EU

Försäkran om överensstämmelse med avseende på RoHS-direktiv 2011/65/EU

Tillverkare:

JVCKENWOOD Corporation

3-12, Moriya-cho, Kanagawa-ku, Yokohama-shi, Kanagawa, 221-0022, JAPAN

EU-representant:

JVCKENWOOD Europe B.V.

Amsterdamseweg 37, 1422 AC UITHOORN, THE NETHERLANDS

Konformitetserklæring angående RE Direktiv 2014/53/EU

Overensstemmelseerklæring mht. RoHS-direktivet 2011/65/EU

Producent:

JVCKENWOOD Corporation

3-12, Moriya-cho, Kanagawa-ku, Yokohama-shi, Kanagawa, 221-0022, JAPAN

EU-repræsentant:

JVCKENWOOD Europe B.V.

Amsterdamseweg 37, 1422 AC UITHOORN, THE NETHERLANDS

Yhdenmukaisuusjulistus koskien RE-direktiiviä 2014/53/EU

Vaatimustenmukaisuusvakuutus RoHS-direktiivin 2011/65/EY mukaisesti

Valmistaja:

JVCKENWOOD Corporation

3-12, Moriya-cho, Kanagawa-ku, Yokohama-shi, Kanagawa, 221-0022, JAPAN

EU-edustaja:

JVCKENWOOD Europe B.V.

Amsterdamseweg 37, 1422 AC UITHOORN, THE NETHERLANDS

English

Hereby, JVCKENWOOD declares that the radio equipment "KD-X282DBT/KD-X182DB" is in compliance with Directive 2014/53/EU.

The full text of the EU declaration of conformity is available at the following internet address:

<https://www.jvc.net/euukdoc/>

Français

Par la présente, JVCKENWOOD déclare que l'équipement radio « KD-X282DBT/KD-X182DB » est conforme à la directive 2014/53/UE.

L'intégralité de la déclaration de conformité UE est disponible à l'adresse Internet suivante :

<https://www.jvc.net/euukdoc/>

Deutsch

Hiermit erklärt JVCKENWOOD, dass das Funkgerät "KD-X282DBT/KD-X182DB" der Richtlinie 2014/53/EU entspricht.

Der volle Text der EU-Konformitätserklärung steht unter der folgenden Internetadresse zur Verfügung:

<https://www.jvc.net/euukdoc/>

Nederlands

Hierbij verklaart JVCKENWOOD dat de radioapparatuur "KD-X282DBT/KD-X182DB" in overeenstemming is met Richtlijn 2014/53/EU.

De volledige tekst van de EU-verklaring van overeenstemming is te vinden op het volgende internetadres:

<https://www.jvc.net/euukdoc/>

Italiano

Con la presente, JVCKENWOOD dichiara che l'apparecchio radio "KD-X282DBT/KD-X182DB" è conforme alla Direttiva 2014/53/UE.

Il testo integrale della dichiarazione di conformità UE è disponibile al seguente indirizzo internet:

<https://www.jvc.net/euukdoc/>

Español

Por la presente, JVCKENWOOD declara que el equipo de radio "KD-X282DBT/KD-X182DB" cumple la Directiva 2014/53/UE.

El texto completo de la declaración de conformidad con la UE está disponible en la siguiente dirección de internet:

<https://www.jvc.net/euukdoc/>

Português

Deste modo, a JVCKENWOOD declara que o equipamento de rádio "KD-X282DBT/KD-X182DB" está em conformidade com a Diretiva 2014/53/UE.

O texto integral da declaração de conformidade da UE está disponível no seguinte endereço de internet:

<https://www.jvc.net/euukdoc/>

Polska

Niniejszym, JVCKENWOOD deklaruje, że sprzęt radiowy "KD-X282DBT/KD-X182DB" jest zgodny z dyrektywą 2014/53/UE.

Pełny tekst deklaracji zgodności EU jest dostępny pod adresem:

<https://www.jvc.net/euukdoc/>

Český

Společnost JVCケンウッド tímto prohlašuje, že rádiové zařízení "KD-X282DBT/KD-X182DB" splňuje podmínky směrnice 2014/53/EU.

Plný text EU prohlášení o shodě je dostupný na následující internetové adrese:
<https://www.jvc.net/euukdoc/>

Magyar

JVCケンウッド ezennel kijelenti, hogy a „KD-X282DBT/KD-X182DB” rádióberendezés megfelel a 2014/53/EU irányelvnek.

Az EU konformitási nyilatkozat teljes szövege az alábbi weboldalon érhető el:
<https://www.jvc.net/euukdoc/>

Svenska

Härmed försäkras JVCケンウッド att radioutrustningen "KD-X282DBT/KD-X182DB" är i enlighet med direktiv 2014/53/EU.

Den fullständiga texten av EU-försäkran om överensstämmelse finns på följande Internetadress:
<https://www.jvc.net/euukdoc/>

Suomi

JVCケンウッド julistaa täten, että radiolaite "KD-X282DBT/KD-X182DB" on direktiivin 2014/53/EU mukainen.

EU-vaatimustenmukaisuusvakuutusvaatimus löytyy kokonaisuudessaan seuraavasta internet-osoitteesta:
<https://www.jvc.net/euukdoc/>

Slovensko

S tem JVCケンWOOD izjavlja, da je radijska oprema »KD-X282DBT/KD-X182DB« v skladu z Direktivo 2014/53/EU.

Celotno besedilo direktive EU o skladnosti je dostopno na tem spletnem naslovu:
<https://www.jvc.net/euukdoc/>

Slovensky

Spoločnosť JVCケンWOOD týmto vyhlasuje, že rádiové zariadenie „KD-X282DBT/KD-X182DB” vyhovuje smernici 2014/53/EÚ.

Celý text EÚ vyhlásenia o zhode nájdete na nasledovnej internetovej adrese:
<https://www.jvc.net/euukdoc/>

Dansk

Herved erklærer JVCケンWOOD, at radioudstyret "KD-X282DBT/KD-X182DB" er i overensstemmelse med Direktiv 2014/53/EU.

EU-overensstemmelseserklæringens fulde ordlyd er tilgængelig på følgende internetadresse:
<https://www.jvc.net/euukdoc/>

Ελληνικά

Με το παρόν, η JVCケンWOOD δηλώνει ότι ο ραδιοεξοπλισμός «KD-X282DBT/KD-X182DB» συμμορφώνεται με την Οδηγία 2014/53/ΕΕ.

Το πλήρες κείμενο της δήλωσης συμμορφώσης της ΕΕ είναι διαθέσιμο στην ακόλουθη διεύθυνση στο διαδίκτυο:
<https://www.jvc.net/euukdoc/>

Eesti

Käesolevaga JVCケンWOOD kinnitab, et „KD-X282DBT/KD-X182DB” raadiovarusust on vastavuses direktiiviaga 2014/53/EL.

Eli vastavusdeklaratsiooni terviktekst on kättesaadav järgmisel internetiaadressil:
<https://www.jvc.net/euukdoc/>

Latviešu

JVCケンWOOD ar šo deklarē, ka radio aparatūra „KD-X282DBT/KD-X182DB” atbilst direktīvas 2014/53/ES prasībām.

Pilns ES atbilstības deklarācijas teksts ir pieejams šādā tīmekļa adresē:
<https://www.jvc.net/euukdoc/>

Lietuviškai

Šiuo JVCケンWOOD pažymi, kad radijo įranga „KD-X282DBT/KD-X182DB” atitinka 2014/53/EB direktyvos reikalavimus.

Visą EB direktyvos atitikties deklaracijos tekstą galite rasti šiuo internetiniu adresu:
<https://www.jvc.net/euukdoc/>

Malti

B'dan, JVCケンWOOD jiddikjara li t-tagħmir tar-radjju "KD-X282DBT/KD-X182DB" huwa konformi mad-Direttiva 2014/53/UE.

It-test kollu tad-dikjarazzjoni ta' konformità huwa disponibbli fl-indirizz intranet li ġej:
<https://www.jvc.net/euukdoc/>

HRVATSKI / SRPSKI JEZIK

JVCケンWOOD ovim izjavljuje da je radio oprema "KD-X282DBT/KD-X182DB" u skladu s Direktivom 2014/53/EU.

Cjeloviti tekst deklaracije Europske unije o usklađenosti dostupan je na sljedećoj internet adresi:
<https://www.jvc.net/euukdoc/>

ROMÂNĂ

Prin prezenta, JVCケンWOOD declară că echipamentul radio "KD-X282DBT/KD-X182DB" este în conformitate cu Directiva 2014/53/UE.

Textul integral al declarației de conformitate UE este disponibil la următoarea adresă de internet:
<https://www.jvc.net/euukdoc/>

БЪЛГАРСКИ

С настоящото JVCケンWOOD декларира, че радиооборудването на "KD-X282DBT/KD-X182DB" е в съответствие с Директива 2014/53/ЕС.

Пълният текст на ЕС декларацията за съответствие е достъпен на следния интернет адрес:
<https://www.jvc.net/euukdoc/>

Turkish

Burada, JVCケンWOOD "KD-X282DBT/KD-X182DB" radyo ekipmanının 2014/53/AB Direktifine uygun olduğunu bildirir.

AB uyumluluk deklarasyonunun tam metni aşağıdaki internet adresinde mevcuttur.
<https://www.jvc.net/euukdoc/>

Русский

JVCケンWOOD настоящим заявляет, что радиооборудование «KD-X282DBT/KD-X182DB» соответствует Директиве 2014/53/EU.

Полный текст декларации соответствия ЕС доступен по следующему адресу в сети Интернет:
<https://www.jvc.net/euukdoc/>

Українська

Таким чином, компанія JVCケンWOOD заявляє, що радіобладнання «KD-X282DBT/KD-X182DB» відповідає Директиві 2014/53/EU.

Повний текст декларації про відповідність ЄС можна знайти в Інтернеті за такою адресою:
<https://www.jvc.net/euukdoc/>

Innehållsförteckning

Före användning.....	3	Felsökning.....	29
Grundläggande manövrering	4	Installation/Anslutning	31
Förberedande åtgärder	5	Tekniska data.....	34
1 Bekräfta delningstyp och avbryt demonstrationen			
2 Ställ in klockan och datum			
3 Utför grundinställningar			
Digital radio.....	6		
Analog radio.....	9		
USB.....	10		
AUX.....	12		
Appen JVC Remote.....	12		
Bluetooth®	13		
Bluetooth — Anslutning			
Bluetooth — Mobiltelefon			
Bluetooth — Ljud			
Ljudinställningar	20		
Visningsinställningar	27		
Referenser.....	28		
Underhåll			
Mer information			
Ändra informationen i teckenfönstret			

Före användning

VIKTIGT

- Läs igenom denna bruksanvisning innan produkten används för att garantera korrekt användning. Det är särskilt viktigt att du läser och följer anvisningarna under rubrikerna Varning och Försiktighet i denna bruksanvisning.
- Förvara bruksanvisningen på en säker och lättåtkomlig plats för framtida behov.

▲ VARNING

Utför ingen manövrering som medför att uppmärksamheten för säker körning påverkas.

▲ FÖRSIKTIGHET

Volyminställning:

- Välj en volymnivå som gör det möjligt att höra ljud utanför bilen för att förhindra olyckor.
- Sänk volymen före uppspelning av digitala källor för att undvika att skada högtalarna genom en plötslig höjning av utnivån.

Allmänt:

- Undvik att använda en extern enhet, om det kan medföra att körsäkerheten påverkas.
- Se till att alla viktiga data har säkerhetskopierats. Vi bär inget ansvar för eventuell förlust av inspelade data.
- Låt aldrig metallföremål (såsom mynt eller metallverktyg) tränga in i bilstereon, eftersom det kan orsaka kortslutning.

Hur bruksanvisningen används

- De bilder på teckenfönster och frontpaneler som visas i denna bruksanvisning är exempel avsedda att förtydliga beskrivningar av olika manövreringar. Bildernas utseende kan skilja sig en aning från det som visas i verkligheten.
- Beskrivningar av manövreringar gäller huvudsakligen när reglagen på frontpanelen på KD-X282DBT används.
- Engelska indikeringar visas för olika beskrivningar. Önskat visningspråk kan väljas på meny. (Sidan 6)
- [XX] anger en vald menypost.
- (Sidan XX) refererar till angivet sidnummer för närmare detaljer.



Denna symbol på produkten anger att det finns viktiga instruktioner gällande användning och underhåll i denna bruksanvisning. Se till att läsa instruktionerna i bruksanvisningen nogga.

Grundläggande manövrering

Frontpanel

KD-X282DBT:

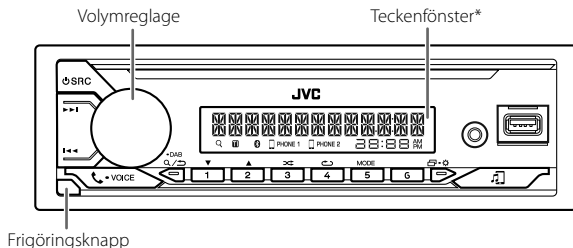

KD-X182DB:

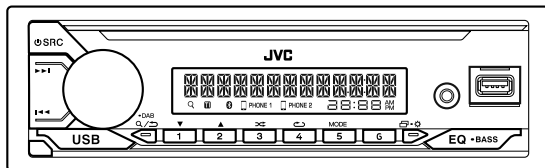

* Endast i förklarande syfte.

Fastsättning

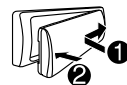

Losstagning

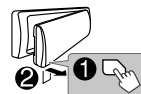

Återställning

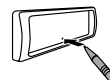

Återställ bilstereon inom 5 sekunder efter att frontpanelen tagits loss.

För att

Slå på strömmen

På frontpanelen

Tryck på SRC.
• Håll knappen intryckt för att slå av strömmen.

Reglera volymen

Vrid på volymreglaget.

Välja en källa

Tryck på volymreglaget för att snabbdämpa ljudet eller pausa uppspelning.
• Tryck en gång till för att återställa ljudet. Volymnivån återgår till samma nivå som före ljuddämpning eller paus.
• Tryck upprepade gånger på SRC.
• Tryck på SRC och vrid sedan på volymreglaget inom 2 sekunder.

Ändra informationen i teckenfönstret

Tryck upprepade gånger på . (Sidan 28)

Förberedande åtgärder

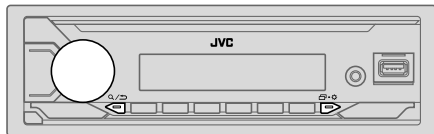

1 Bekräfta delningstyp och avbryt demonstrationen

När strömmen slås på allra första gången (eller [FACTORY RESET] är inställt på [YES], se sidan 6) visas följande i teckenfönstret: "2-WAY X'OVER" eller "3-WAY X'OVER" → "PRESS" → "VOLUME KNOB" → "TO CONFIRM".

- 1 Tryck på volymreglaget för att bekräfta aktuell delningstyp.
I teckenfönstret visas sedan: "CANCEL DEMO" → "PRESS" → "VOLUME KNOB".
• För att ändra delningstyp, se sidan 22.
- 2 Tryck på volymreglaget.
[YES] är valt som grundinställning.
- 3 Tryck en gång till på volymreglaget.
"DEMO OFF" visas.

2 Ställ in klockan och datum

- 1 Tryck in och håll intryckt.
- 2 Vrid på volymreglaget för att välja [CLOCK] och tryck sedan på reglaget.

För att ställa in klockan

- 3 Vrid på volymreglaget för att välja [CLOCK ADJUST] och tryck sedan på reglaget.
- 4 Vrid på volymreglaget för att utföra inställningarna och tryck sedan på reglaget.
Ställ in tiden i ordningen "Timme" → "Minut".
- 5 Vrid på volymreglaget för att välja [CLOCK FORMAT] och tryck sedan på reglaget.
- 6 Vrid på volymreglaget för att välja [12H] eller [24H] och tryck sedan på reglaget.

För att ställa in datum

- 7 Vrid på volymreglaget för att välja [DATE SET] och tryck sedan på reglaget.
- 8 Vrid på volymreglaget för att utföra inställningarna och tryck sedan på reglaget.
Ställ in datumet i ordningen "Dag" → "Månad" → "År".
- 9 Tryck på för att avsluta.

Tryck på för att återgå till föregående inställningsobjekt.

3 Utför grundinställningar

- 1 Tryck in och håll intryckt.
- 2 Vrid på volymreglaget för att välja en inställning (se följande tabell) och tryck sedan på reglaget.
- 3 Upprepa åtgärden i punkt 2 tills önskat alternativ är valt eller aktiverat.
- 4 Tryck på för att avsluta.

Tryck på för att återgå till föregående inställningsobjekt.

Grundinställning: [XX]

[SYSTEM]	
[KEY BEEP]	(Ej tillämpligt medan 3-vägs delning är valt.) (Sidan 22) [ON]: Aktiverar knapptryckstonen. ; [OFF]: Avaktiverar.
[SOURCE SELECT]	
[AM SRC]*1	[ON]: Aktiverar AM som källval. ; [OFF]: Avaktiverar. (Sidan 9)
[BT AUDIO SRC]*1	(För KD-X282DBT) [ON]: Aktiverar BT AUDIO som källval. ; [OFF]: Avaktiverar. (Sidan 19)
[BUILT-IN AUX]*1	[ON]: Aktiverar AUX som källval. ; [OFF]: Avaktiverar. (Sidan 12)

*1: (se sidan 6)

Förberedande åtgärder

[F/W UPDATE]	
[UPDATE SYSTEM]*2/[UPDATE DAB]	
[F/W UP xxxx]/ [F/W UP xxxxx]	[YES]: Uppgradering av den fasta programvaran startar. ; [NO]: Kopplar ur funktionen (uppgradering avaktiveras). Angående detaljer kring uppdatering av den fasta programvaran, så besök < https://www.jvc.net/cs/ >.
[FACTORY RESET]	[YES]: Återställer ursprungliga grundinställningar (utom lagrade stationer). ; [NO]: Avbryts.
[CLOCK]	
[TIME SYNC]	[ON]: Klocktiden ställs in automatiskt med hjälp av klocktidsdata (CT) i DAB-signal. ; [OFF]: Avbryts.
[CLOCK DISPLAY]	[ON]: Klocktiden visas i teckenfönstret även medan bilstereon är avslagen. ; [OFF]: Avbryts.
[ENGLISH]	
[РУССКИЙ]	Välj visningspråk för meny och musikinformation, om tillämpligt.
[ESPAÑOL]	[ENGLISH] är valt som grundinställning.
[FRANCAIS]	
[DEMO MODE]	[ON]: Demonstrationsvisning aktiveras automatiskt om ingen manövrering utförs under cirka 15 sekunder. ; [OFF]: Avaktiverar.

*1 Visas ej medan motsvarande källa är vald.

*2 Det fasta programmet får ej nergraderas.

Digital radio

Angående DAB (Digital Audio Broadcasting)

DAB är ett av de digitala radiosändningssystem som finns tillgängliga idag. Det kan erbjuda ett störningsfritt ljud av digitalkvalitet utan signalförvrängning. Vidare kan text, bilder och data förmedlas med detta system.

Till skillnad från FM-sändningar, där varje program sänds på en egen frekvens, kombinerar DAB-sändningar flera program (kallade "tjänster") för att bilda en "ensemble".

Den "primära komponenten" (huvudradiostationen) åtföljs ibland av en "sekundär komponent", som kan innehålla extra program eller annan information.

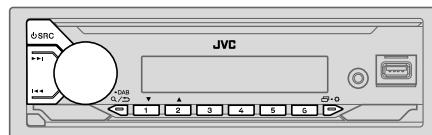

- Bilstereon kopplar automatiskt om till mottagning av DAB-larmmeddelande, när en larmsignal från en DAB-sändare tas emot.







Förberedelse:

- 1 Anslut en DAB-antenn (säljs separat) till DAB-antenngången. (Sidan 33)
- 2 Tryck upprepade gånger på SRC för att välja DAB.
- 3 Tryck in **Q** / **DAB** en stund för att starta uppdatering av tjänstlista. "DAB SORTING" visas och uppdatering startar. Uppdatering tar upp till 3 minuter. Inget avbrott (för t.ex. trafikinformation) kan ske under pågående uppdatering.

För att avbryta uppdatering av tjänstlista: Tryck in **Q** / **DAB** en stund igen.

Digital radio

Sökning efter ensemble

- 1 Tryck upprepade gånger på  SRC för att välja DAB.
- 2 Tryck på   för att starta automatisk ensemblesökning. (eller)
Tryck in och håll   intryckt tills "M" blinkar och tryck sedan upprepade gånger för att söka efter en ensemble manuellt.
- 3 Tryck på   för att välja en tjänst (primär eller sekundär) att lyssna på.

Inställningar i minnet

Upp till 18 tjänster kan lagras.

Lagring av tjänst

Under pågående mottagning av en tjänst...

Håll någon av sifferknapparna (1 till 6).
(eller)

- 1 Tryck in och håll volymreglaget intryckt tills "PRESET MODE" blinkar.
- 2 Vrid på volymreglaget för att välja ett förvalsnummer och tryck sedan på reglaget.
"MEMORY" visas när tjänsten är lagrad.

Välj en lagrad tjänst

Tryck på någon av sifferknapparna (1 till 6).
(eller)

- 1 Tryck på  DAB för att koppla in läget för val av DAB-sökning.
- 2 Vrid på volymreglaget för att välja [PRST] (förinställd tjänst) och tryck sedan på reglaget.
- 3 Vrid på volymreglaget för att välja ett förvalsnummer och tryck sedan på reglaget.



Håll  DAB intryckt för att avbryta.

Välj en tjänst

- 1 Tryck på  DAB för att koppla in läget för val av DAB-tjänst.
- 2 Vrid på volymreglaget för att välja [SRVC] (tjänstlista) och tryck sedan på reglaget.
- 3 Vrid på volymreglaget för att välja en tjänst och tryck sedan på reglaget.





Håll  DAB intryckt för att avbryta.

Välj en tjänst med hjälp av namn

- 1 Tryck på  DAB för att koppla in läget för val av DAB-tjänst.
- 2 Vrid på volymreglaget för att välja [SRVC] (tjänstlista) och tryck sedan på reglaget.
- 3 Tryck på  /  för att välja tecken att söka efter.
- 4 Vrid på volymreglaget för att välja en tjänst och tryck sedan på reglaget.

Håll  DAB intryckt för att avbryta.

Andra inställningar

- 1 Tryck in och håll   intryckt.
- 2 Vrid på volymreglaget för att välja önskat alternativ (sidan 8) och tryck sedan på reglaget.
- 3 Upprepa åtgärden i punkt 2 tills önskad post är vald/aktiverad eller följ de anvisningar som anges vid vald post.
- 4 Tryck på   för att avsluta.

Tryck på  för att återgå till föregående inställningsobjekt.

Grundinställning: **[XX]**

[TUNER SETTING]	
[AF SET]	<p>[ON]: Under pågående DAB-uppspelning... Växling till mottagning av en FM-station som sänder samma program sker automatiskt, om DAB-signalstyrkan försvagas. Mottagning av DAB-ljud återupptas när signalerna blir starka igen. Under pågående FM-uppspelning... Växling till mottagning av en DAB-källa som sänder samma program (om tillgängligt) sker automatiskt. ; [OFF]: Avbryts.</p>
[TI]	<p>[ON]: Tillåter bilstereon att tillfälligt växla över till trafikinformation, om tillgängligt (indikeringen "TI" visas). ; [OFF]: Avbryts.</p>
[PTY SEARCH]	<p>Välj en PTY-kod (se följande "PTY-kod eller Programtyp"). Om en station sänder ett program med samma PTY-kod som den du valt ställs den stationen in.</p>
[DAB ANNOUCMNT]	<p>[TRAVEL]/[WARNINGS]/[NEWS]/[WEATHER]/[EVENT]/[SPECIAL]/[RAD INFO]/[SPORTS]/[FINANCE]: Vrid på volymreglaget för att göra ett val och tryck sedan på reglaget. "✳" visas framför varje aktiverad meddelandetyper. Växling från vilken källa som helst till digital radio för mottagning av en ensemble som sänder en aktiverad meddelandetyper sker automatiskt.</p> <ul style="list-style-type: none"> • Flera meddelandetyper kan vara aktiverade samtidigt. • Tryck en gång till på volymreglaget för att avaktivera ("✳" slocknar).

[LIST UPDATE]	<p>[UPDATE AUTO]: Uppdatera DAB-tjänstlistan automatiskt när strömmen slås på. ; [UPDATE MANUAL]: DAB-tjänstlistan uppdateras när  DAB hålls intryckt en stund.</p>
[PTY WATCH]	<p>Bilstereon växlar automatiskt över från vilken källa som helst till digital radio för mottagning av en ensemble som sänder vald programtyp. (Se följande "PTY-kod eller Programtyp") [OFF]: Avbryts.</p>
[DAB ANT POWER]	<p>[ON]: DAB-antennen strömförsörjs. ; [OFF]: Ingen strömförsörjning sker. Välj detta vid användning av en passiv antenn utan förstärkare.</p>
[RELATED SERV]	<p>[ON]: Aktivera funktionen Soft-Link för att växla till en alternativ tjänst med ett annat ljudprogram än det nuvarande ljudprogrammet. ; [OFF]: Avaktivera.</p>

PTY-kod eller Programtyp

[NEWS], [AFFAIRS], [INFO], [SPORT], [EDUCATE], [DRAMA], [CULTURE], [SCIENCE], [VARIED], [POP M] (musik), [ROCK M] (musik), [EASY M] (musik), [LIGHT M] (musik), [CLASSICS], [OTHER M] (musik), [WEATHER], [FINANCE], [CHILDREN], [SOCIAL], [RELIGION], [PHONE IN], [TRAVEL], [LEISURE], [JAZZ], [COUNTRY], [NATION M] (musik), [OLDIES], [FOLK M] (musik), [DOCUMENT]

Analog radio

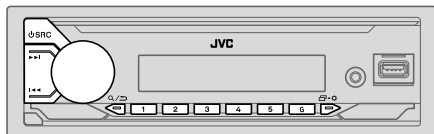

Bilstereon kopplar automatiskt om till mottagning av FM-larmmeddelande, när en larmsignal från en FM-sändare tas emot.

Sökning efter en station

- 1 Tryck upprepade gånger på **SRC** för att välja FM eller AM.
- 2 Tryck på **◀◀** / **▶▶** för att söka efter en station automatiskt. (eller)
Tryck in och håll **◀◀** / **▶▶** intryckt tills "M" blinkar och tryck sedan upprepade gånger för att söka efter en station manuellt.

Inställningar i minnet

Upp till 18 FM-stationer och 6 AM-stationer kan lagras i förvalsminnet.

Stationslagring

Medan du lyssnar på en station...

Håll någon av sifferknapparna (1 till 6).

- 1 Tryck in och håll volymreglaget intryckt tills "PRESET MODE" blinkar.
- 2 Vrid på volymreglaget för att välja ett förvalsnummer och tryck sedan på reglaget.
"MEMORY" visas när stationen är lagrad.

Val av lagrad station

Tryck på någon av sifferknapparna (1 till 6).

- 1 Tryck på **Q/▷**. (eller)
- 2 Vrid på volymreglaget för att välja ett förvalsnummer och tryck sedan på reglaget.

Andra inställningar

- 1 Tryck in och håll **☰** / **⚙** intryckt.
- 2 Vrid på volymreglaget för att välja en inställning (se följande tabell) och tryck sedan på reglaget.
- 3 Upprepa åtgärden i punkt 2 tills önskad post är vald/aktiverad eller följ de anvisningar som anges vid vald post.
- 4 Tryck på **☰** / **⚙** för att avsluta.

Tryck på **Q/▷** för att återgå till föregående inställningsobjekt.

Grundinställning: **[XX]**

[TUNER SETTING]	
[SSM]	[SSM 01–06] / [SSM 07–12] / [SSM 13–18] : Upp till 18 FM-stationer förinställs automatiskt. "SSM" slutar blinka när 6 stationer först har lagrats. Välj [SSM 07–12] / [SSM 13–18] för att lagra upp till 12 stationer till.
[LOCAL SEEK]	[ON] : Söker endast efter FM-stationer med bra mottagning. ; [OFF] : Avbryts. • Vald inställning tillämpas endast för aktuell källa/station. Vid byte av källa/station behöver önskad inställning väljas på nytt.
[IF BAND]	[AUTO] : Radions selektivitet ökar för att minska störningsbrus från närliggande FM-stationer. (Stereoeffekten kan försvinna.) ; [WIDE] : Störningsbrus från närliggande FM-stationer kan förekomma, men ljudkvaliteten försämrans inte och stereoeffekten kvarstår.

Analog radio

[MONO SET]	[ON]: FM-mottagningen förbättras, men stereoeffekten förloras. ; [OFF]: Avbryts.
[NEWS SET]*	[ON]: Bilstereon växlar tillfälligt över till ett nyhetsprogram, om tillgängligt. ; [OFF]: Avbryts.
[REGIONAL]*	[ON]: Endast en annan station inom angiven region ställs in med funktionen "AF" för alternativ frekvens. ; [OFF]: Avbryts.
[AF SET]*	[ON]: Radion söker automatiskt efter en annan station som sänder samma program i aktuellt Radio Data System-nätverk med bättre mottagning, när nuvarande mottagning är dålig. ; [OFF]: Avbryts.
[TI]	[ON]: Tillåter bilstereon att tillfälligt växla över till trafikinformation, om tillgängligt (indikeringen "TI" visas). ; [OFF]: Avbryts. • [TI] på AM-bandet är endast för aktivering av trafikavbrott till DAB-källa.
[PTY SEARCH]*	Välj en PTY-kod (se följande "PTY-kod"). Om en station sänder ett program med samma PTY-kod som den du valt ställs den stationen in.

* Kan endast väljas medan FM är valt som källa.

- Om volymen ändras under pågående mottagning av trafikinformation, larm eller nyhetsmeddelande, så memoreras den inställda volymen automatiskt. Den ställs sedan in nästa gång mottagning av trafikinformation, larm eller nyhetsmeddelande startar.

PTY-kod

[NEWS], [AFFAIRS], [INFO], [SPORT], [EDUCATE], [DRAMA], [CULTURE], [SCIENCE], [VARIED], [POP M] (musik), [ROCK M] (musik), [EASY M] (musik), [LIGHT M] (musik), [CLASSICS], [OTHER M] (musik), [WEATHER], [FINANCE], [CHILDREN], [SOCIAL], [RELIGION], [PHONE IN], [TRAVEL], [LEISURE], [JAZZ], [COUNTRY], [NATION M] (musik), [OLDIES], [FOLK M] (musik), [DOCUMENT]

USB

Anslutning av USB-enhet

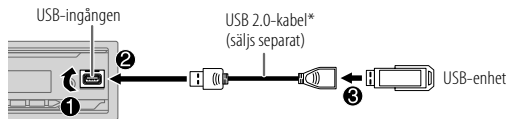

USB väljs automatiskt som källa och uppspelning startar.

* Lämna inte kabeln inuti bilen, när den inte används.

Grundläggande manövrering

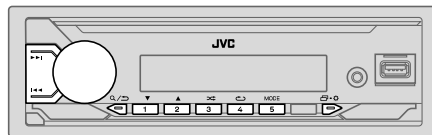

Valbar källa:

- USB (För KD-X182DB: Tryck på USB för att direktvälja källan USB.)

Se "Spelbara filer" på sidan 28 angående spelbara ljudfiler.

För att

På frontpanelen

Hoppa bakåt/
snabbspelning framåt

Tryck in och håll ◀◀ / ▶▶ intryckt.

Välja en fil

Tryck på ◀◀ / ▶▶.



Välja en mapp

Tryck på ▲ / ▼.

USB

För att

På frontpanelen

Upprepad uppspelning	Tryck upprepade gånger på 4  [TRACK REPEAT]/[FOLDER REPEAT]/[ALL REPEAT]: MP3/WMA/WAV/FLAC-fil
Slumpmässig uppspelning	Tryck upprepade gånger på 3  [FOLDER RANDOM]/[ALL RANDOM]/[RANDOM OFF]: MP3/WMA/WAV/FLAC-fil

Välja musikminne

Medan USB är valt som källa: Tryck upprepade gånger på 5MODE.

Låtar lagrade i följande minnesenhet spelas upp.

- Valt internt eller externt minne i en datormobil (masslagringsklass).
- Vald minnesenhet i en enhet med flera minnesenheter. (Bilstereon stöder enheter med upp till 4 minnesenheter. Det kan dock ta lite tid för bilstereon att läsa innehållet, om tre eller fler kort är anslutna.)

Val av fil att spela

Från en mapp eller en lista

- 1 Tryck på .
- 2 Vrid på volymreglaget för att välja en mapp/lista och tryck sedan på reglaget.
- 3 Vrid på volymreglaget för att välja önskad fil och tryck sedan på reglaget. Uppspelning av vald fil startar.

Snabbsökning

Om många filer förekommer, så kan önskad fil snabbt sökas fram.

- 1 Tryck på .
- 2 Vrid på volymreglaget för att välja en mapp/lista och tryck sedan på reglaget.
- 3 Vrid snabbt på volymreglaget för att snabbt bläddra igenom listan.
- 4 Vrid på volymreglaget för att välja önskad fil och tryck sedan på reglaget. Uppspelning av vald fil startar.

AUX

Musik från en bärbar ljudspelare ansluten till extraingången kan spelas upp.

Förberedelse:

Välj [ON] för [BUILT-IN AUX] under [SOURCE SELECT]. (Sidan 5)

Starta uppspelning

- 1 Anslut en bärbar ljudspelare (säljs separat).

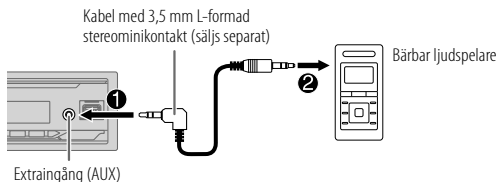

- 2 Tryck upprepade gånger på SRC för att välja AUX.
- 3 Slå på den bärbara ljudspelaren och starta uppspelning.



Använd en kabel med 3-kärnig stereominikontakt för optimal ljudutmatning.

Appen JVC Remote (för KD-X282DBT)

Appen JVC Remote kan användas till att manövrera en JVC-bilstereo från en Android-enhet (via Bluetooth).

- För ytterligare information hänvisas till webbplatsen <<https://www.jvc.net/cs/car/>>.

Förberedelse:

Installera den senaste versionen av appen JVC Remote i enheten före anslutning.

Användning av appen JVC Remote

- 1 Starta JVC Remote-appen på enheten.
- 2 Anslut din enhet.
 - Para Android-enheten med bilstereo via Bluetooth. (Sidan 14)
- 3 Välj den enhet som ska användas på meny.
 - Se "Inställningar för användning av appen JVC Remote" nedan.

Inställningar för användning av appen JVC Remote

- 1 Tryck in och håll + intryckt.
- 2 Vrid på volymreglaget för att välja önskat alternativ (sidan 13) och tryck sedan på reglaget.
- 3 Upprepa åtgärden i punkt 2 tills önskat alternativ är valt eller aktiverat.
- 4 Tryck på + för att avsluta.

Tryck på / för att återgå till föregående inställningsobjekt.

Grundinställning: [XX]

[REMOTE APP]

[ANDROID LIST] Väljer vilken Android-enhet som ska användas på listan.

[STATUS] Status för vald enhet visas.
[ANDROID CONNECTED]: Appen kan användas med hjälp av Android-enhet ansluten via Bluetooth.
[ANDROID NOT CONNECTED]: Ingen Android-enhet är ansluten för användning av appen.

- Beroende på mobiltelefonens Bluetooth-version, operativsystem och fasta programvaruversion kan det hända att Bluetooth-funktioner inte fungerar med denna bilstereo.
- Se till att slå på Bluetooth-funktionen på enheten när följande manövreringar ska utföras.
- Signalförhållanden varierar beroende på omgivning.

Bluetooth — Anslutning

Bluetooth-profiler som stöds

- Handsfree-profil (HFP)
- Avancerad ljudistributionsprofil (A2DP)
- Fjärrkontrollprofil för ljud/bild (AVRCP)
- Serieportsprofil (SPP)
- Telefonboksåtkomstprofil (PBAP)

Bluetooth-kodekar som stöds

- Sub Band Codec (SBC)

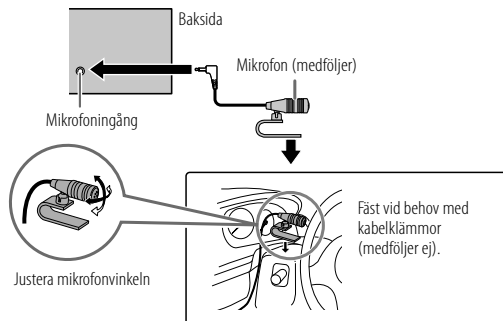

Anslutning av mikrofon



Parning och anslutning av en Bluetooth-enhet första gången

- 1 Tryck på  SRC för att slå på bilstereon.
- 2 Leta fram och välj namnet på bilstereon ("KD-X282DBT") på Bluetooth-enheten.
"BT PAIRING" blinkar i teckenfönstret.
 - För vissa Bluetooth-enheter kan det vara nödvändigt att ange en personlig identifieringskod (PIN) omedelbart efter sökning.
- 3 Följ anvisningarna (A) eller (B) beroende på vad som visas i teckenfönstret.
För vissa Bluetooth-enheter kan parningsordningen skilja sig från den som beskrivs i stegen nedan.
 - (A) "Enhetsnamn" → "XXXXXX" → "VOL – YES" → "BACK – NO"
"XXXXXX" står för en 6-siffrig kodnyckel som genereras slumpvis vid varje parning.
 - 1 Kontrollera att kodnycklarna som visas på bilstereon och Bluetooth-enheten är samma.
 - 2 Tryck på volymreglaget för att bekräfta kodnyckeln.
 - 3 Manövrera Bluetooth-enheten för att bekräfta kodnyckeln.
 - (B) "Enhetsnamn" → "VOL – YES" → "BACK – NO"
 - 1 Tryck på volymreglaget för att starta parning.
 - 2
 - Om "PAIRING" → "PIN 0000" rullar fram i teckenfönstret, så mata in PIN-koden "0000" i Bluetooth-enheten.
PIN-koden kan ändras till önskad PIN-kod före parning. (Sidan 18)
 - Om endast "PAIRING" visas, så manövrera Bluetooth-enheten för att bekräfta parning.

"PAIRING COMPLETED" visas när parning är klar och  visas när en Bluetooth-anslutning är upprättad.

- Indikeringen  "PHONE 1" och/eller  "PHONE 2" visas.

- Bilstereon stöder Secure Simple Pairing (SSP).
- Upp till fem enheter kan registreras (paras).
- När parningen är klar förblir Bluetooth-enheten registrerad i bilstereon, även om bilstereon återställs. Se [DEVICE DELETE] på sidan 18, om en parad enhet behöver raderas.
- Maximalt två Bluetooth-telefoner och en Bluetooth-ljudenhet kan vara anslutna samtidigt. Vi hänvisar till [PHONE SELECT] eller [AUDIO SELECT] under [BT MODE] angående anslutning eller fränkoppling av registrerad enhet. (Sidan 18)
Medan BT AUDIO är valt som källa är det emellertid möjligt att ansluta fem Bluetooth-ljudenheter och växla mellan dessa fem enheter. (Sidan 19)
- Vissa Bluetooth-enheter ansluts kanske inte automatiskt till bilstereon efter parning. Anslut en sådan enhet till bilstereon manuellt.
- Om batteriet i en ansluten Bluetooth-enhet är svagt, så visas "Enhetsnamn" → "LOW BATTERY".
- Vi hänvisar till bruksanvisningen till Bluetooth-enheten angående detaljer.

Bluetooth — Mobiltelefon

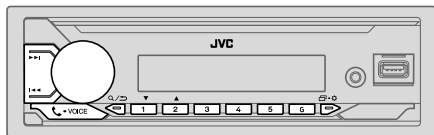

Ta emot ett samtal

När ett inkommande samtal förekommer:

- Knapparna blinkar enligt det blinkningsmönster som valts under [RING ILLUMI]. (Sidan 16)
- Bilstereon besvarar samtalet automatiskt, om [AUTO ANSWER] är inställt på en vald tid. (Sidan 16)

Under ett samtal:

- Knapparna slutar blinka.
- Om bilstereon stängs av eller frontpanelen tas loss, så bryts Bluetooth-anslutningen.

Beroende på ansluten telefon kan det hända att följande manövreringar skiljer sig åt eller inte är tillgängliga.

För att	På frontpanelen
Första inkommande samtal...	
Besvara ett samtal	Tryck på -VOICE eller volymreglaget.
Avvisa ett samtal	Tryck in och håll -VOICE eller volymreglaget intryckt.
Avsluta ett samtal	Tryck in och håll -VOICE eller volymreglaget intryckt.
Under pågående först inkomna samtal...	
Besvara ett annat inkommande samtal och köplacera det pågående samtalet	Tryck på -VOICE eller volymreglaget.
Avvisa ett annat inkommande samtal	Tryck in och håll -VOICE eller volymreglaget intryckt.
Medan två aktiva samtal förekommer...	
Avsluta det pågående samtalet och aktivera det köplacerade samtalet	Tryck in och håll -VOICE eller volymreglaget intryckt.
Växla mellan det nuvarande och det köplacerade samtalet	Tryck på -VOICE.
Reglera telefonvolymen*1 [00] till [35] (Grundinställning: [15])	Vrid på volymreglaget under ett pågående samtal.
Växla mellan lägena för handsfree och privatsamtal*2	Tryck på /📶 under ett pågående samtal.

*1 Denna inställning påverkar inte volymen för andra källor.

*2 Manövreringssättet kan variera beroende på ansluten Bluetooth-enhet.

Förbättra röstkvaliteten

Under ett pågående samtal...

- 1 Tryck in och håll intryckt.
- 2 Vrid på volymreglaget för att välja en inställning (se följande tabell) och tryck sedan på reglaget.
- 3 Upprepa åtgärden i punkt 2 tills önskat alternativ är valt eller aktiverat.
- 4 Tryck på för att avsluta.

Tryck på för att återgå till föregående inställningsobjekt.

Grundinställning: [XX]

[MIC GAIN]	[LEVEL -10] till [LEVEL +10] ([LEVEL -04]): Välj ett högre värde för att öka mikrofonens känslighet.
[NR LEVEL]	[LEVEL -05] till [LEVEL +05] ([LEVEL 00]): Justera brusreduceringsnivån tills så lite brus som möjligt hörs vid telefonsamtal.
[ECHO CANCEL]	[LEVEL -05] till [LEVEL +05] ([LEVEL 00]): Justera fördröjningstiden för urkoppling av eko tills så lite eko som möjligt hörs vid telefonsamtal.

- Samtalskvaliteten kan variera beroende på mobiltelefon.

Inställningar för mottagning av samtal

- 1 Tryck på -VOICE för att koppla in Bluetooth-läge.
- 2 Vrid på volymreglaget för att välja en inställning (se följande tabell) och tryck sedan på reglaget.
- 3 Upprepa åtgärden i punkt 2 tills önskat alternativ är valt eller aktiverat.

Tryck på för att återgå till föregående inställningsobjekt.

Grundinställning: [XX]

[SETTINGS]

[AUTO ANSWER] [01 SEC] till [30 SEC]: Ett inkommande samtal besvaras automatiskt efter vald tid (i sekunder). ; [OFF]: Avbryts.

[RING ILLUMI] [BLINK 01] till [BLINK 05] ([BLINK 02]): Välj önskat blinkningsmönster för knapparna som signal för inkommande samtal. ; [OFF]: Avbryts.

Uppringning

Uppringning kan ske med hjälp av samtalshistorik, telefonbok eller slagning av telefonnummer. Röstuppringning kan också användas, om mobiltelefonen har denna funktion.

- 1 Tryck på -VOICE för att koppla in Bluetooth-läge.
" (Första enhetens namn)" visas.
 - Om två Bluetooth-telefoner är anslutna, så tryck på -VOICE igen för att växla till den andra telefonen.
" (Andra enhetens namn)" visas.
- 2 Vrid på volymreglaget för att välja önskat alternativ (sidan 17) och tryck sedan på reglaget.
- 3 Upprepa åtgärden i punkt 2 tills önskad post är vald/aktiverad eller följ de anvisningar som anges vid vald post.

Tryck på för att återgå till föregående inställningsobjekt.

[RECENT CALL]	<p>(Endast tillämpligt när telefon stöder PBAP)</p> <ol style="list-style-type: none">Tryck på volymreglaget för att välja ett namn eller ett telefonnummer.<ul style="list-style-type: none">"<" anger mottaget samtal, ">" anger ringt samtal och "M" anger missat samtal."NO HISTORY" visas, om ingen samtalshistorik och inget slaget nummer har registrerats.Tryck på volymreglaget för att ringa.
[PHONEBOOK]	<p>(Endast tillämpligt när telefon stöder PBAP)</p> <ol style="list-style-type: none">Tryck på 2 ▲ / 1 ▼ för att välja önskad bokstav (A till Z, 0 till 9 och OTHERS).<ul style="list-style-type: none">"OTHERS" visas när det första tecknet är något annat än A till Z eller 0 till 9.Vrid på volymreglaget för att välja ett namn och tryck sedan på reglaget.Vrid på volymreglaget för att välja ett telefonnummer och tryck sedan på reglaget för att ringa. <ul style="list-style-type: none">Se till att tillåta åtkomst eller överföring från smartmobilen, om telefonbok ska användas med bilstereon. Tillvägagångssättet kan skilja sig åt beroende på ansluten mobil.Bilstereon kan endast visa icke-accentuerade bokstäver. (Accentuerade bokstäver visas utan accent, t.ex. visas "U" som "U".)
[DIAL NUMBER]	<ol style="list-style-type: none">Vrid på volymreglaget för att välja en siffra (0 till 9) eller ett tecken (*, #, +).Tryck på ◀◀ / ▶▶ för att flytta inmatningsläget. Upprepa åtgärderna i steg 1 och 2 tills hela telefonnumret är inmatat.Tryck på volymreglaget för att ringa.
[VOICE]	<p>Uttala namnet på en kontakt som ska ringas upp eller röstkommandot för manövrering av en viss telefonfunktion. (Se även "Uppringning med hjälp av röstigenkänning" nedan.)</p>

Uppringning med hjälp av röstigenkänning

- Tryck på -VOICE en stund för att aktivera den anslutna telefonens röstigenkänning.
 - Uttala namnet på en kontakt som ska ringas upp eller röstkommandot för manövrering av en viss telefonfunktion.
- Vilka röstigenkänningsfunktioner som stöds varierar mellan olika telefoner. Vi hänvisar till bruksanvisningen till den anslutna telefonen angående detaljer.

Lagring av kontakter i minnet

Upp till 6 kontakter kan lagras under sifferknapparna (1 till 6).

- Tryck på -VOICE för att koppla in Bluetooth-läge.
- Vrid på volymreglaget för att välja [RECENT CALL], [PHONEBOOK] eller [DIAL NUMBER] och tryck sedan på reglaget.
- Vrid på volymreglaget för att välja en kontakt eller ange ett telefonnummer.
Om en kontakt är vald, så tryck på volymreglaget för att se telefonnumret.
- Håll någon av sifferknapparna (1 till 6).
"MEMORY P(valt förinställt nummer)" visas när kontakten är lagrad.

En kontakt i snabbvalsminnet kan raderas genom att välja [DIAL NUMBER] i steg 2, lagra ett blankt nummer i steg 3 och sedan gå vidare till steg 4.

Uppringning av registrerat nummer

- 1 Tryck på -VOICE för att koppla in Bluetooth-läge.
- 2 Tryck på någon av sifferknapparna (1 till 6).
- 3 Tryck på volymreglaget för att ringa.
"NO PRESET" visas, om ingen kontakt finns lagrad.

Inställningar för Bluetooth-läge

- 1 Tryck in och håll - intryckt.
- 2 Vrid på volymreglaget för att välja en inställning (se följande tabell) och tryck sedan på reglaget.
- 3 Upprepa åtgärden i punkt 2 tills önskad post är vald/aktiverad eller följ de anvisningar som anges vid vald post.
- 4 Tryck på - för att avsluta.

Tryck på / för att återgå till föregående inställningsobjekt.

Grundinställning: [XX]

[BT MODE]	
[PHONE SELECT]	Välj telefon eller ljudenhet som ska anslutas eller fränkopplas. "✳" visas framför namnet på en ansluten enhet. "▷" visas framför aktuell ljudenhet för uppspelning.
[AUDIO SELECT]	• Maximalt två Bluetooth-telefoner och en Bluetooth-ljudenhet kan vara anslutna samtidigt.
[DEVICE DELETE]	<ol style="list-style-type: none">1 Vrid på volymreglaget för att välja en enhet som ska raderas och tryck sedan på reglaget.2 Vrid på volymreglaget för att välja [YES] eller [NO] och tryck sedan på reglaget.
[PIN CODE EDIT] (0000)	Ändra PIN-koden (upp till 6 siffror). <ol style="list-style-type: none">1 Vrid på volymreglaget för att välja ett nummer.2 Tryck på / för att flytta inmatningsläget. Upprepa åtgärderna i steg 1 och 2 tills hela PIN-koden är inmatad.3 Tryck på volymreglaget för att bekräfta.

[RECONNECT]	[ON]: Bilstereon återansluter automatiskt, när den senast anslutna Bluetooth-enheten är inom anslutningsbart avstånd. ; [OFF]: Avbryts.
[INITIALIZE]	[YES]: Initialiserar alla Bluetooth-inställningar (inklusive lagrad parning, telefonbok etc.). ; [NO]: Avbryts.
[INFORMATION]	[MY BT NAME]: Namnet på bilstereon visas ("KD-X282DBT"). ; [MY ADDRESS]: Visar bilstereons adress.

Läge för kontroll av Bluetooth-kompatibilitet

Anslutningsmöjligheten för den profil som stöds mellan aktuell Bluetooth-enhet och bilstereon kan kontrolleras.

- Kontrollera att ingen Bluetooth-enhet är parad.

- 1 Tryck in och håll -VOICE intryckt.
"BLUETOOTH" ↔ "CHECK MODE" visas. "SEARCH NOW USING PHONE" →
"PIN IS 0000" rullas fram i teckenfönstret.
- 2 Leta fram och välj namnet på bilstereon ("KD-X282DBT") på Bluetooth-enheten inom 3 minuter.
- 3 Följ anvisningarna (A), (B) eller (C) beroende på vad som visas i teckenfönstret.
(A) "PAIRING" → "XXXXXX" (6-siffrig kodnyckel): Kontrollera att samma kodnyckel visas på bilstereon och Bluetooth-enheten och manövrera sedan Bluetooth-enheten för att bekräfta kodnyckeln.
(B) "PAIRING" → "PIN IS 0000": Mata in "0000" på Bluetooth-enheten.
(C) "PAIRING": Manövrera Bluetooth-enheten för att bekräfta parning.

Bluetooth® (för KD-X282DBT)

Efter att parningen har lyckats visas "PAIRING OK" → "Enhetsnamn" och kontroll av Bluetooth-kompatibilitet startar.
Om "CONNECT NOW USING PHONE" visas, så manövrera Bluetooth-enheten för att tillåta fortsatt åtkomst av telefonbok.
"TESTING" blinkar i teckenfönstret.

Anslutningsresultatet blinkar i teckenfönstret.

"PAIRING OK" och/eller "HANDS-FREE OK"*1 och/eller "AUD.STREAM OK"*2 och/eller "PBAP OK"*3: Kompatibel

*1 Kompatibel med handsfree-profil (HFP)

*2 Kompatibel med avancerad ljudistributionsprofil (A2DP)

*3 Kompatibel med telefonboksåtkomstprofil (PBAP)

Efter 30 sekunder visas "PAIRING DELETED" för att ange att parning har raderats och att bilstereon lämnar kontrolläget.

- Avbryt genom att hålla SRC intryckt för att slå av strömmen och sedan slå på strömmen igen.

Bluetooth — Ljud

- Funktioner och indikeringar kan variera i enlighet med tillgänglighet på ansluten enhet.
- Beroende på ansluten enhet kan det hända att vissa funktioner på enheten inte fungerar.

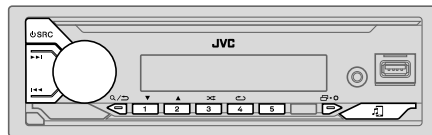

Medan BT AUDIO är valt som källa är det möjligt att ansluta fem Bluetooth-ljudenheter och växla mellan dessa fem enheter.

Ljudåtergivning av ljudspelare via Bluetooth

- 1 Tryck upprepade gånger på SRC för att välja BT AUDIO.
 - Tryckning på SRC tar fram BT AUDIO direkt.
- 2 Manövrera ljudspelaren via Bluetooth för att starta uppspelning.

För att	På frontpanelen
Starta/pausa uppspelning	Tryck på volymreglaget.
Välja grupp eller mapp	Tryck på 2▲ / 1▼.
Hoppa över bakåt/framåt	Tryck på ◀◀ / ▶▶.
Hoppa bakåt/snabbspelning framåt	Tryck in och håll ◀◀ / ▶▶ intryckt.

Bluetooth® (för KD-X282DBT)

För att	På frontpanelen
Upprepad uppspelning	Tryck upprepade gånger på 4  [TRACK REPEAT], [ALL REPEAT], [GROUP REPEAT], [REPEAT OFF]
Slumpmässig uppspelning	Tryck upprepade gånger på 3  [GROUP RANDOM], [ALL RANDOM], [RANDOM OFF]
Val av fil från mapp/lista	Vi hänvisar till "Val av fil att spela" på sidan 11.
Växla mellan anslutna Bluetooth-ljudenheter	Tryck på 5. (Vid tryckning på "Play (startknappen)" på en viss ansluten enhet väljs också ljudutmatning från enheten ifråga.)

Ljudinställningar

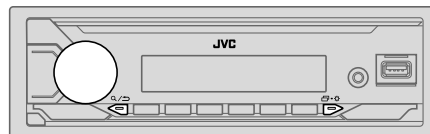

Direktvälj en förinställd frekvenskorrigering (för KD-X182DB)

Tryck upprepade gånger på EQ-BASS.
(eller)

Tryck på EQ-BASS och vrid sedan på volymreglaget inom 5 sekunder.



Förinställd frekvenskorrigering:

[FLAT] (grundinställning)/[DRVN 3]/[DRVN 2]/[DRVN 1]/[HARD ROCK]/[HIP HOP]/[JAZZ]/
[POP]/[R&B]/[USER]/[CLASSICAL]

- Frekvenskorrigering för körning ([DRVN 3]/[DRVN 2]/[DRVN 1]) höjer vissa frekvensen i ljudsignalerna för att reducera ljud från bilens utsida eller buller från däck.

Lagra egna ljudinställningar (för KD-X182DB)

- 1 Tryck in EQ-BASS en stund för att koppla in läget för [EASY EQ]-inställning.
- 2 Vrid på volymreglaget för att välja önskat alternativ och tryck sedan på reglaget.
Vi hänvisar till [EASY EQ] (sidan 21) angående inställning och resultatet lagras som [USER].

- Tryck på   för att återgå till föregående inställningsobjekt.
- Tryck på EQ-BASS för att avsluta.

Ljudinställningar

Andra inställningar

- 1 Tryck in och håll • intryckt.
- 2 Vrid på volymreglaget för att välja en inställning (se följande tabell) och tryck sedan på reglaget.
- 3 Upprepa åtgärden i punkt 2 tills önskad post är vald/aktiverad eller följ de anvisningar som anges vid vald post.
- 4 Tryck på • för att avsluta.

Tryck på / för att återgå till föregående inställningsobjekt.

Grundinställning: [XX]

[EQ SETTING]

[PRESET EQ]

Välj en förinställd frekvenskorrigering som passar aktuell musikgenre.

- Välj [USER] för att använda inställningarna gjorda under [EASY EQ] eller [PRO EQ].

[FLAT]/[DRVN 3]/[DRVN 2]/[DRVN 1]/[HARD ROCK]/[HIP HOP]/[JAZZ]/[POP]/[R&B]/[USER]/[CLASSICAL]

Frekvenskorrigering för körning ([DRVN 3]/[DRVN 2]/[DRVN 1]) höjer vissa frekvensen i ljudsignalerna för att reducera ljud från bilens utsida eller buller från däck.

- När demonstrationsvisning är aktiverat ([ON] är valt från början, sidan 6) väljs [HARD ROCK] automatiskt som [PRESET EQ].
 - Om [DEMO MODE] ställs in på [OFF] (sidan 6), så väljs [FLAT] som grundinställning för [PRESET EQ].

[EASY EQ]

Utför egna ljudinställningar.

- Inställningarna lagras som [USER] under [PRESET EQ].
- Gjorda inställningar kan påverka aktuella inställningar av [PRO EQ].

[SUB.W SP]*1*2: [00] till [+06] (Grundinställning: [+03])

[SUB.W]*1*3: [-50] till [+10] [00]

[BASS]: [LVL-09] till [LVL+09] [LVL 00]

[MID]: [LVL-09] till [LVL+09] [LVL 00]

[TRE]: [LVL-09] till [LVL+09] [LVL 00]

[PRO EQ]

Utför egna ljudinställningar för varje källa.

- Inställningarna lagras som [USER] under [PRESET EQ].
- Gjorda inställningar kan påverka aktuella inställningar av [EASY EQ].

[62.5HZ]

[LEVEL -09] till [LEVEL +09] ([LEVEL 00]): Justerar nivå som lagras för varje källa. (Välj den källa du vill justera innan du gör justeringen.)

[ON]: Kopplar in utvidgad bas. ; [OFF]: Avbryts.

[100HZ]/[160HZ]/[250HZ]/[400HZ]/[630HZ]/[1KHZ]/[1.6KHZ]/[2.5KHZ]/[4KHZ]/[6.3KHZ]/[10KHZ]/[16KHZ]

[LEVEL -09] till [LEVEL +09] ([LEVEL 00]): Justerar nivå som lagras för varje källa. (Välj den källa du vill justera innan du gör justeringen.)

[Q FACTOR] [1.35]/[1.50]/[2.00]: Justerar kvalitetsfaktorn.

[AUDIO CONTROL]

[BASS BOOST] [LEVEL +01] till [LEVEL +05]: Välj föredragen basförstärkningsnivå. ; [OFF]: Avbryts.

[LOUDNESS] [LEVEL 01]/[LEVEL 02]: Låga eller höga frekvenser förstärks för att åstadkomma ett välbalanserat ljud vid låg volym. ; [OFF]: Avbryts.

*1, *2, *3: (se sidan 22)

Ljudinställningar

[SUB.W LEVEL]*1	[SPK-OUT]*2 (Ej tillämpligt medan 3-vägs delning är valt.) [SUB.W 00] till [SUB.W +06] ([SUB.W +03]): Ställ in utnivån för en subwoofer ansluten via högtalarkabel. (Sidan 33)
	[PRE-OUT]*3 [SUB.W -50] till [SUB.W +10] ([SUB.W 00]): Ställ in utnivån för en subwoofer ansluten till linjeutgångarna (REAR/SW) via ett externt slutsteg. (Sidan 33)
[SUBWOOFER SET]*3	[ON]: Kopplar in subwooferutmatning. ; [OFF]: Avbryts.
[FADER]	(Ej tillämpligt medan 3-vägs delning är valt.) [POSITION R15] till [POSITION F15] ([POSITION 00]): Ställ in balansen för främre och bakre högtalare.
[BALANCE]*4	[POSITION L15] till [POSITION R15] ([POSITION 00]): Ställ in balansen för vänster och höger högtalare.
[VOLUME ADJUST]	[LEVEL -15] till [LEVEL +06] ([LEVEL 00]): En startvolymnivå förinställs för varje källa i förhållande till FM-volymnivån. (Välj före justering den källa vars inställning ska ändras.)
[AMP GAIN]	[LOW POWER]: Maximal volymnivå begränsas till 25. (Välj detta om maximal utteffekt för varje högtalare är under 50 W för att förhindra att högtalarna skadas.) ; [HIGH POWER]: Maximal volymnivå är 35.
[SPK/PRE OUT]	(Ej tillämpligt medan 3-vägs delning är valt.) Välj lämplig inställning för önskad utmatning i enlighet med aktuell högtalaranslutningsmetod. (Se "Inställningar för högtalartutmatning" på sidan 23.)
[SPEAKER SIZE]	Beroende på vilken delningstyp som är vald (se [X ' OVER TYPE] nedan) visas inställningsobjekt för 2-vägs delning eller 3-vägs delning. (Se "Delningsinställningar" på sidan 24.)
[X ' OVER]	2-vägs delningstyp är valt som grundinställning.

[DTA SETTINGS]	Se "Inställningar för digital tidsanpassning" på sidan 26 angående inställningar.
[CAR SETTINGS]	
[X ' OVER TYPE]	Försiktighet: Ställ in volymen innan [X ' OVER TYPE] ändras, för att undvika plötslig höjning eller sänkning av utnivån. <ul style="list-style-type: none"> När strömmen slås på nästa gång efter att delningstypen har ändrats visas följande i teckenfönstret: "2-WAY X'OVER" eller "3-WAY X'OVER" → "PRESS" → "VOLUME KNOB" → "TO CONFIRM" Tryck på volymreglaget för att bekräfta delningstypen och gå vidare till nästa önskade manövrering.
[2-WAY]	(Visas endast medan [3-WAY] är valt.) [YES]: 2-vägs delningstyp väljs. ; [NO]: Avbryts.
[3-WAY]	(Visas endast medan [2-WAY] är valt.) [YES]: 3-vägs delningstyp väljs. ; [NO]: Avbryts.

*1 Visas endast medan [SUBWOOFER SET] är inställt på [ON].

*2 Vid 2-vägs delning: Visas endast medan [SPK/PRE OUT] är inställt på [SUB.W/SUB.W]. (Sidan 23)

*3 Vid 2-vägs delning: Visas endast medan [SPK/PRE OUT] är inställt på [REAR/SUB.W] eller [SUB.W/SUB.W]. (Sidan 23)

*4 Justeringen kan inte påverka subwoofers utteffekt.

Ljudinställningar

[SOUND EFFECT]	
[SPACE ENHANCE]	(Ej tillämpligt för FM/AM-källa och DAB-källa.) [SMALL]/[MEDIUM]/[LARGE]: Simulerar en förhöjd ljudbild. ; [OFF]: Avbryts.
[SND RESPONSE]	[LEVEL 1]/[LEVEL 2]/[LEVEL 3]: Simulerar ett mer realistiskt ljud. ; [OFF]: Avbryts.
[SOUND LIFT]	[LOW]/[MIDDLE]/[HIGH]: Simulerar annorlunda placering av ljudet från högtalarna. ; [OFF]: Avbryts.
[VOL LINK EQ]	[ON]: Höjer frekvensen för att reducera ljud från bilens utsida eller buller från däck. ; [OFF]: Avbryts.
[K2 TECHNOLOGY]	(Ej tillämpligt för FM/AM-källa, DAB-källa och AUX-källa.) [ON]: Ljudkvaliteten hos komprimerad musik förbättras. ; [OFF]: Avbryts.

Inställningar för högtalarutmatning [SPK/PRE OUT]

(Gäller endast om [X' OVER TYPE] är inställt på [2-WAY]) (sidan 22)

Välj lämplig utmatningsinställning för högtalarna [SPK/PRE OUT], i enlighet med aktuell högtalaranslutningsmetod.

Anslutning via linjeutgångar

För anslutning via externt slutste (Sidan 33)

Inställning på [SPK/PRE OUT]	Ljudsignaler via linjeutgångar
	REAR/SW
[REAR/REAR]	Utgång för bakhögtalare
[REAR/SUB.W] (grundinställning)	Subwoofeutgång
[SUB.W/SUB.W]	Subwoofeutgång

Anslutning via högtalarkablar

Du kan även ansluta högtalarna utan att använda ett externt slutsteg, men ändå erhålla en subwoofereffekt med dessa inställningar. (Sidan 33)

Inställning på [SPK/PRE OUT]	Ljudsignaler via bakre högtalarkabel	
	L (vänster)	R (höger)
[REAR/REAR]	Utgång för bakhögtalare	Utgång för bakhögtalare
[REAR/SUB.W]	Utgång för bakhögtalare	Utgång för bakhögtalare
[SUB.W/SUB.W]	Subwoofeutgång	(Ljud avstängt)

Efter val av [SUB.W/SUB.W]:

- [120HZ] väljs för [SUBWOOFER LPF] och [THROUGH] kan inte väljas. (Sidan 25)
- [POSITION R02] väljs för [FADER] och valbart omfång är [POSITION R15] till [POSITION 00]. (Sidan 22)

Ljudinställningar

Delningsinställningar

Nedan beskrivs tillgängliga inställningsobjekt för 2-vägs delning och 3-vägs delning.

▲ FÖRSIKTIGHET

Välj lämplig delningstyp i enlighet med aktuella högtalaranslutningar. (Sidan 33)
Om fel typ är vald:

- Högtalarna kan skadas.
- Nivån på ljudet som matas ut kan vara extremt hög eller låg.

SPEAKER SIZE

Välj lämplig högtalarstorlek i enlighet med anslutna högtalare för optimal prestanda.

- Frekvens och kurva för den valda högtalarens delning ställs in automatiskt.
- Om [NONE] är valt för följande högtalare under [SPEAKER SIZE], så är inställningen [X' OVER] för vald högtalare inte tillgänglig.
 - 2-vägs delning: [TWEETER] för [FRONT]/[REAR]/[SUBWOOFER]
 - 3-vägs delning: [WOOFER]

X' OVER (delning)

- [FRQ]/[F-HPF FRQ]/[R-HPF FRQ]/[SW LPF FRQ]/[HPF FRQ]/[LPF FRQ]: Justerar delningsfrekvensen för vald högtalare (högpassfilter eller lågpassfilter). Om [THROUGH] är valt, så skickas alla signaler till de valda högtalarna.
- [SLOPE]/[F-HPF SLOPE]/[R-HPF SLOPE]/[SW LPF SLOPE]/[HPF SLOPE]/[LPF SLOPE]: Justerar delningskurvan. Kan endast väljas när en annan inställning än [THROUGH] är vald för delningsfrekvensen.
- [SW LPF PHASE]/[PHASE]: Välj fas för högtalarutmatningen i enlighet med övrig högtalarutmatning.
- [GAIN LEFT]/[GAIN RIGHT]/[F-HPF GAIN]/[R-HPF GAIN]/[SW LPF GAIN]/[GAIN]: Justerar den utgående volymen för vald högtalare.

Inställningsobjekt för 2-vägs delning

[SPEAKER SIZE]		
[FRONT]	[SIZE]	[8CM]/[10CM]/[12CM]/[13CM]/[16CM]/[17CM]/[18CM]/[4×6]/[5×7]/[6×8]/[6×9]/[7×10]
	[TWEETER]	[SMALL]/[MIDDLE]/[LARGE]/[NONE] (ej anslutet)
[REAR]*1		[8CM]/[10CM]/[12CM]/[13CM]/[16CM]/[17CM]/[18CM]/[4×6]/[5×7]/[6×8]/[6×9]/[7×10]/[NONE] (ej anslutet)
[SUBWOOFER]*2*3		[16CM]/[20CM]/[25CM]/[30CM]/[38CM OVER]/[NONE] (ej anslutet)
[X' OVER]		
[TWEETER]	[FRQ]	[1KHZ]/[1.6KHZ]/[2.5KHZ]/[4KHZ]/[5KHZ]/[6.3KHZ]/[8KHZ]/[10KHZ]/[12.5KHZ]
	[GAIN LEFT]	[−08DB] till [00DB]
	[GAIN RIGHT]	[−08DB] till [00DB]
[FRONT HPF]	[F-HPF FRQ]	[30HZ]/[40HZ]/[50HZ]/[60HZ]/[70HZ]/[80HZ]/[90HZ]/[100HZ]/[120HZ]/[150HZ]/[180HZ]/[220HZ]/[250HZ]/[THROUGH]
	[F-HPF SLOPE]	[−06DB]/[−12DB]/[−18DB]/[−24DB]
	[F-HPF GAIN]	[−08DB] till [00DB]
[REAR HPF]*1	[R-HPF FRQ]	[30HZ]/[40HZ]/[50HZ]/[60HZ]/[70HZ]/[80HZ]/[90HZ]/[100HZ]/[120HZ]/[150HZ]/[180HZ]/[220HZ]/[250HZ]/[THROUGH]
	[R-HPF SLOPE]	[−06DB]/[−12DB]/[−18DB]/[−24DB]
	[R-HPF GAIN]	[−08DB] till [00DB]

*1, *2, *3: (se sidan 25)

Ljudinställningar

[SUBWOOFER LPF]*2*3	[SW LPF FRQ]	[30HZ]/[40HZ]/[50HZ]/[60HZ]/[70HZ]/[80HZ]/[90HZ]/[100HZ]/[120HZ]/[150HZ]/[180HZ]/[220HZ]/[250HZ]/[THROUGH]
	[SW LPF SLOPE]	[−06DB]/[−12DB]/[−18DB]/[−24DB]
	[SW LPF PHASE]	[REVERSE] (180°)/[NORMAL] (0°)
	[SW LPF GAIN]	[−08DB] till [00DB]

Inställningsobjekt för 3-vägs delning

[SPEAKER SIZE]		
[TWEETER]	[SMALL]/[MIDDLE]/[LARGE]	
[MID RANGE]	[8CM]/[10CM]/[12CM]/[13CM]/[16CM]/[17CM]/[18CM]/[4×6]/[5×7]/[6×8]/[6×9]	
[WOOFER]*3	[16CM]/[20CM]/[25CM]/[30CM]/[38CM OVER]/[NONE] (ej anslutet)	
[X * OVER]		
[TWEETER]	[HPF FRQ]	[1KHZ]/[1.6KHZ]/[2.5KHZ]/[4KHZ]/[5KHZ]/[6.3KHZ]/[8KHZ]/[10KHZ]/[12.5KHZ]
	[SLOPE]	[−06DB]/[−12DB]
	[PHASE]	[REVERSE] (180°)/[NORMAL] (0°)
	[GAIN]	[−08DB] till [00DB]

[MID RANGE]	[HPF FRQ]	[30HZ]/[40HZ]/[50HZ]/[60HZ]/[70HZ]/[80HZ]/[90HZ]/[100HZ]/[120HZ]/[150HZ]/[180HZ]/[220HZ]/[250HZ]/[THROUGH]
	[HPF SLOPE]	[−06DB]/[−12DB]
	[LPF FRQ]	[1KHZ]/[1.6KHZ]/[2.5KHZ]/[4KHZ]/[5KHZ]/[6.3KHZ]/[8KHZ]/[10KHZ]/[12.5KHZ]/[THROUGH]
	[LPF SLOPE]	[−06DB]/[−12DB]
	[PHASE]	[REVERSE] (180°)/[NORMAL] (0°)
	[GAIN]	[−08DB] till [00DB]
[WOOFER]*3	[LPF FRQ]	[30HZ]/[40HZ]/[50HZ]/[60HZ]/[70HZ]/[80HZ]/[90HZ]/[100HZ]/[120HZ]/[150HZ]/[180HZ]/[220HZ]/[250HZ]/[THROUGH]
	[SLOPE]	[−06DB]/[−12DB]
	[PHASE]	[REVERSE] (180°)/[NORMAL] (0°)
	[GAIN]	[−08DB] till [00DB]

*1 Visas endast medan [SPK/PRE OUT] är inställt på [REAR/REAR] eller [REAR/SUB.W]. (Sidan 23)

*2 Visas endast medan [SPK/PRE OUT] är inställt på [REAR/SUB.W] eller [SUB.W/SUB.W]. (Sidan 23)

*3 Visas endast medan [SUBWOOFER SET] är inställt på [ON]. (Sidan 22)

Ljudinställningar

Inställningar för digital tidsanpassning

Med digital tidsanpassning kan fördröjningstiden för ljudåtergivning via högtalare ställas in för att skapa en mer anpassad miljö för ditt fordon.

- Vi hänvisar till "Automatisk beräkning av fördröjningstid" nedan angående detaljer.

[DTA SETTINGS]	
[POSITION]	Välj önskad lyssningsplats (referenspunkt). [ALL] : Ingen kompensering ; [FRONT RIGHT] : Höger framsäte ; [FRONT LEFT] : Vänster framsäte ; [FRONT ALL] : Båda framsätena • [FRONT ALL] visas endast när [X ' OVER TYPE] är inställt på [2-WAY] . (Sidan 22)
[DISTANCE]*1	[OCM] till [610CM] : Finjustera avståndet för att kompensera.
[GAIN]*1	[-8DB] till [0DB] : Finjustera den utgående volymen för vald högtalare.
[DTA RESET]	[YES] : Återställer inställningarna ([DISTANCE] och [GAIN]) för vald [POSITION] till ursprungliga grundinställningar. ; [NO] : Avbryts.
[CAR SETTINGS]	
[CAR TYPE]	[COMPACT]/[FULL SIZE CAR]/[WAGON]/[MINIVAN]/[SUV]/[MINIVAN(LONG)] : Välj typen av fordon. ; [OFF] : Ingen kompensering.
[R-SP LOCATION]*2	Välj de bakre högtalarnas placering i fordonet för beräkning av det längsta avståndet från vald lyssningsplats (referenspunkt). • [DOOR]/[REAR DECK] : Kan endast väljas medan [OFF] , [COMPACT] , [FULL SIZE CAR] , [WAGON] eller [SUV] är valt för [CAR TYPE] . • [2ND ROW]/[3RD ROW] : Kan endast väljas medan [MINIVAN] eller [MINIVAN(LONG)] är valt för [CAR TYPE] .

Automatisk beräkning av fördröjningstid

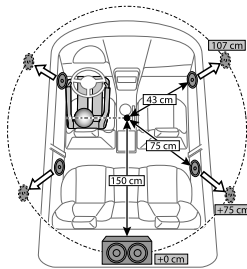

Om avståndet från den för tillfället inställda lyssningsplatsen till varje högtalare anges, så beräknas fördröjningstiden automatiskt.

- 1 Ställ in **[POSITION]** och fastställ lyssningsplatsen som referenspunkt (referenspunkt för **[FRONT ALL]** blir mitt emellan höger och vänster framsäten).
- 2 Mät avstånden från referenspunkten till högtalarna.
- 3 Beräkna avståndet mellan den högtalare som är längst bort (subwoofern på bilden) och övriga högtalare.
- 4 Ställ in **[DISTANCE]** på de värden som beräknades i punkt 3 för enskilda högtalare.
- 5 Justera inställningen **[GAIN]** för enskilda högtalare.

Exempel: När **[FRONT ALL]** är valt som lyssningsplats

*1 Välj högtalare, innan en justering utförs.

När 2-vägs delning är valt:

[FRONT LEFT]/[FRONT RIGHT]/[REAR LEFT]/[REAR RIGHT]/[SUBWOOFER]:

- **[REAR LEFT]**, **[REAR RIGHT]** och **[SUBWOOFER]** kan endast väljas om en annan inställning än **[NONE]** är valt för **[REAR]** och **[SUBWOOFER]** under **[SPEAKER SIZE]**. (Sidan 24)

När 3-vägs delning är valt:

[TWEETER LEFT]/[TWEETER RIGHT]/[MID LEFT]/[MID RIGHT]/[WOOFER]:

- **[WOOFER]** kan endast väljas om en annan inställning än **[NONE]** är valt för **[WOOFER]** under **[SPEAKER SIZE]**. (Sidan 25)

*2 Visas endast när **[X ' OVER TYPE]** är inställt på **[2-WAY]** (sidan 22) och om en annan inställning än **[NONE]** är valt för **[REAR]** under **[SPEAKER SIZE]**. (Sidan 24)

Visningsinställningar

Zonidentifiering för inställning av ljusstyrka

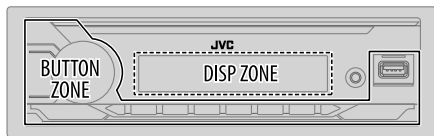

- 1 Tryck in och håll intryckt.
- 2 Vrid på volymreglaget för att välja en inställning (se följande tabell) och tryck sedan på reglaget.
- 3 Upprepa åtgärden i punkt 2 tills önskad post är vald/aktiverad eller följ de anvisningar som anges vid vald post.
- 4 Tryck på för att avsluta.

Tryck på för att återgå till föregående inställningsobjekt.

Grundinställning: [XX]

[DISPLAY]

[DIMMER]

Dämpa belysningen.

[OFF]: Avbländaren är avslagen. Ljusstyrkan ändras till inställningen [DAY].

[ON]: Avbländaren är påslagen. Ljusstyrkan ändras till inställningen [NIGHT].

(Se inställningarna för "[BRIGHTNESS]" nedan.)

[DIMMER TIME]: Ställ in tiden då avbländaren ska slås på och då avbländaren ska slås av.

1 Vrid på volymreglaget för att välja [ON]-tid och tryck sedan på reglaget.

2 Vrid på volymreglaget för att välja [OFF]-tid och tryck sedan på reglaget.

(Grundinställning: [ON]: [18:00] ; [OFF]: [6:00])

[DIMMER AUTO]: Avbländaren slås på eller av automatiskt när bilens strålkastare släcks eller tänds.*1

[BRIGHTNESS]

Ställ in ljusstyrkan separat för dagsljus och mörker.

1 [DAY]/[NIGHT]: Välj dagsljus eller mörker.

2 Välj en zon. (Se bilden i vänster spalt.)

3 [LEVEL 00] till [LEVEL 31]: Välj önskad ljusstyrkenivå.

[TEXT SCROLL]*2

[SCROLL ONCE]: Rullar fram information i teckenfönstret en gång. ;

[SCROLL AUTO]: Upprepar rullning i 5-sekundersintervaller. ;

[SCROLL OFF]: Avbryts.

- Ej tillämpligt för visning av Dynamic Label-information (sidan 28) medan DAB är valt som källa.

*1 Anslutning av kabel för belysningskontroll krävs. (Sidans 33)

*2 Vissa tecken och symboler visas inte korrekt (eller raderas ut).

Referenser

Underhåll

Rengöring av apparaten

Torka bort smuts på frontpanelen med en torr silikonduk eller en mjuk tygtrasa.

Rengöring av anslutningskontakten

Ta loss frontpanelen och rengör försiktigt anslutningskontakten med en bomullspinne. Var noga med att inte skada anslutningskontakten.



Anslutningskontakt (på baksidan av frontpanelen)

Mer information

För: — Senaste programuppdateringar och senaste lista över kompatibla tillbehör
— Originalapp från JVC
— Övrig ny information

Besök <<https://www.jvc.net/cs/car/>>.

Spelbara filer

- USB-masslagringsenhet:
Spelbara ljudfiler:
MP3 (.mp3), WMA (.wma), WAV (.wav), FLAC (.flac)
Spelbara filsystem: FAT12, FAT16, FAT32

Även om en ljudfil överensstämmer med de standarder som anges ovan kan det hända att den inte går att spela upp beroende på mediens eller enheternas typ eller tillstånd.

- För närmare information och anmärkningar kring spelbara ljudfiler hänvisas till webbplatsen <<https://www.jvc.net/cs/car/audiofile/>>.

Angående USB-enheter

- En USB-enhet kan inte anslutas via en USB-hubb.
- Anslutning av en kabel med en total längd på över 5 m kan resultera i onormal uppspelning.
- Bilstereon kan inte identifiera en USB-enhet med ett annat märkvärde än 5 V och som överstiger 1,5 A.

Ändra informationen i teckenfönstret

Vid varje tryckning på   ändras informationen i teckenfönstret.

- Om aktuell information inte är tillgänglig eller inspelad, så visas "NO TEXT"; "NO NAME"; annan information (t.ex. stationsnamn) eller ingenting i teckenfönstret.

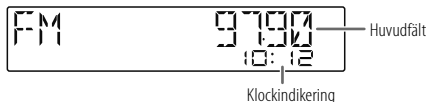

Källnamn	Information i teckenfönstret: Huvudfält
DAB	Tjänstnamn → Tjänstnamn med musiksynchroniseringseffekt* → Ensemblenamn → Dynamiskt namn → Titel/Artist → Nästa program (EPG) → Signalnivå → Datum → tillbaka till början
FM eller AM	Frekvens → Frekvens med musiksynchroniseringseffekt* → Datum → tillbaka till början Gäller endast FM-radiodatasystemstationer: Stationsnamn/programtyp → Stationsnamn/programtyp med musiksynchroniseringseffekt* → Radiotext → Radiotext+ → Radiotext+ låttitel/Radiotext+ artist → Frekvens → Datum → tillbaka till början
USB	Gäller MP3/WMA/WAV/FLAC-filer: Låttitel/Artist → Låttitel/Artist med musiksynchroniseringseffekt* → Albumtitel/Artist → Mappnamn → Filnamn → Speltid → Datum → tillbaka till början

Referenser

Källnamn	Information i teckenfönstret: Huvudfält
BT AUDIO	(För KD-X282DBT) Lättitel/Artist → Lättitel/Artist med musiksynchroniseringseffekt* → Albumtitel/Artist → Speltid → Datum → tillbaka till början
AUX	Källnamn → Källnamn med musiksynchroniseringseffekt* → Datum → tillbaka till början

* Med musiksynchroniseringseffekt ändras knapparnas ljusstyrkenivå och synkroniseras med musiknivån.

Tillgängliga kyrilliska bokstäver

Tillgängliga tecken Indikeringar i teckenfönstret

А	Б	В	Г	Д	Е	Ж	З	И	Й	К	Л	М	Н	О	П	Р
А	Б	В	Г	Д	Е	Ж	З	И	Й	К	Л	М	Н	О	П	Р
С	Т	У	Ф	Х	Ц	Ч	Ш	Щ	Ъ	Ы	Ь	Э	Ю	Я	Ё	
С	Т	У	Ф	Х	Ц	Ч	Ш	Щ	Ъ	Ы	Ь	Э	Ю	Я	Ё	

Felsökning

Symptom	Åtgärd
Inget ljud hörs.	<ul style="list-style-type: none"> Justera volymen till optimal nivå. Kontrollera sladdar och anslutningar.
“MISWIRING CHECK WIRING THEN PWR ON” visas.	Slå av strömmen och kontrollera sedan att högtalarkablarnas anslutningskopplingar är ordentligt isolerade. Slå på strömmen igen.
“PROTECTING SEND SERVICE” visas.	Lämna in bilstereon på närmaste serviceverkstad.
En källa kan inte väljas.	Markera inställningen [SOURCE SELECT]. (Sidan 5)
Mottagaren fungerar inte alls.	Återställ mottagaren. (Sidan 4)
Korrekta tecken visas inte.	<ul style="list-style-type: none"> Bilstereon kan endast visa stora bokstäver, siffror och ett begränsat antal symboler. Beroende på vilket visningspråk som är valt (sidan 6) kan det hända att vissa tecken inte visas korrekt.
Dålig DAB-mottagning.	Kontrollera att [ON] är valt för [DAB ANT POWER]. (Sidan 8)
“CHK ANTENNA”	Kontrollera DAB-antennen. Om en passiv antenn (utan förstärkare) används, så ställ in [DAB ANT POWER] på [OFF]. (Sidan 8)
“RELATED SERV FOUND”	<ul style="list-style-type: none"> Tryck på volymreglaget för att aktivera Soft-Link. (Sidan 8) Tryck på  för att avbryta.
Analog radio	<ul style="list-style-type: none"> Dålig radiomottagning. Statiskt ljud när du lyssnar på radion. Anslut antennen ordentligt.

Felsökning

Symptom	Åtgärd
Uppspelning sker ej i avsedd ordning.	USB-enhet, mapparna spelas i den ordning de skapats (datum och tid). Filerna inom varje mapp spelas i (alfabetsisk) filnamnsordning.
Förfluten speltid är inte korrekt.	Detta beror på tidigare inspelningsprocess (USB).
"NOT SUPPORT" visas och fil hoppas över.	Kontrollera huruvida filen har ett spelbart format. (Sidan 28)
"READING" blinkar på.	<ul style="list-style-type: none"> Använd inte för många hierarkiska nivåer och mappar. Återanslut USB-enheten.
"UNSUPPORTED DEVICE" visas.	<ul style="list-style-type: none"> Kontrollera huruvida ansluten USB-enhet är kompatibel med bilstereon och att filsystemen är i format som stöds. (Sidan 28) Återanslut USB-enheten.
"UNRESPONSIVE DEVICE" visas.	Kontrollera att USB-enheten är fri från funktionsfel och återanslut USB-enheten.
"USB HUB IS NOT SUPPORTED" visas.	Bilstereon stöder inte en USB-enhet ansluten via ett USB-nav.
"CANNOT PLAY" visas.	Anslut en USB-enhet som innehåller spelbara ljudfiler.
<ul style="list-style-type: none"> Källan ändras inte till "USB" när en USB-enhet ansluts vid återgivning från en annan källa. "USB ERROR" visas. 	Strömförbrukningen via USB-porten överstiger dess kapacitet. Slå av strömmen och koppla loss USB-enheten ifråga. Slå sedan på strömmen och återanslut USB-enheten. Om problemet kvarstår, så slå av och på strömmen (eller återställ bilstereon) innan USB-enheten byts ut.
"NO DEVICE"	Anslut en USB-enhet, och ändra sedan tillbaka källan till USB igen.

USB

Symptom	Åtgärd
Ingen Bluetooth-enhet identifieras.	<ul style="list-style-type: none"> Sök från Bluetooth-enheten igen. Återställ mottagaren. (Sidan 4)
Bluetooth-parning kan inte utföras.	<ul style="list-style-type: none"> Kontrollera att samma PIN-kod har angetts för både bilstereon och Bluetooth-enheten. Radera parningsinformation från både bilstereon och Bluetooth-enheten och utför sedan parning igen. (Sidan 14)
Eko eller brus hörs vid telefonsamtal.	<ul style="list-style-type: none"> Ändra mikrofonens placering. (Sidan 13) Kontrollera inställningen [ECHO CANCEL]. (Sidan 16)
Telefonens ljudkvalité är dålig.	<ul style="list-style-type: none"> Minska avståndet mellan bilstereon och Bluetooth-enheten. Flytta bilen till en plats där bättre signalmottagning kan erhållas.
Inget telefonsamtalsljud hörs via bilhögtalarna.	Tryck på Q/S under ett pågående samtal för att växla mellan lägena för handsfree och privatsamtal. (Sidan 15)
Röstuppringning misslyckas.	<ul style="list-style-type: none"> Använd röstuppringning i en tystare miljö. Tala närmare mikrofonen när namnet sägs. Se till att samma röst som i registrerad rösttagg används.
Ljudavbrott uppstår vid uppspelning på en Bluetooth-ljudspelare.	<ul style="list-style-type: none"> Minska avståndet mellan bilstereon och Bluetooth-ljudspelaren. Slå av och på bilstereon en gång och försök sedan ansluta på nytt. Andra Bluetooth-enheter försöker kanske ansluta till bilstereon.
Den anslutna Bluetooth-ljudspelaren kan inte manövreras.	<ul style="list-style-type: none"> Kontrollera huruvida ansluten Bluetooth-ljudspelare stöder fjärrkontrollprofilen för ljud/bild (AVRCP). (Vi hänvisar till bruksanvisningen till ljudspelaren.) Koppla loss och anslut Bluetooth-spelaren igen.

Bluetooth®

Felsökning

Symptom	Åtgärd
"PLEASE WAIT"	Bilstereon förbereder användning av Bluetooth-funktionen. Om meddelandet inte slocknar, så slå av och på bilstereon och anslut sedan enheten igen.
"NOT SUPPORT"	Ansluten telefon stöder inte röstigenkänning eller telefonboksöverföring.
"NO ENTRY"	Ingen registrerad enhet är ansluten/ätersöks via Bluetooth.
"ERROR"	Försök utföra aktuell manövrering igen. Om "ERROR" visas igen, så kontrollera att aktuell enhet stöder den funktion du försöker använda.
"NO INFO"/"NO DATA"	Bluetooth-enheten kan inte få någon kontaktinformation.
"H/W ERROR"	Återställ bilstereon och försök utföra aktuell manövrering igen. Om "H/W ERROR" visas igen, så kontakta närmaste serviceverkstad.
"SWITCHING NG"	Anslutna telefoner stöder kanske inte telefonväxling.
Bluetooth-anslutningen mellan Bluetooth-enheten och bilstereon är instabil.	Ta bort en registrerad Bluetooth-enhet som inte används från bilstereon. (Sidan 18)

Bluetooth®

Om problemet kvarstår, så återställ bilstereon. (Sidan 4)

Installation/Anslutning

Detta avsnitt är avsett för en yrkesinstallatör.

Överlåt för säkerhets skull anslutningar och montering åt en fackman. Rådgör med återförsäljaren av bilstereon.

⚠ VARNING

- Bilstereon kan endast drivas med en negativt jordad 12 V likströmskälla.
- Koppla loss batteriets negativa pol före anslutning och montering.
- Anslut inte batterikabeln (gul) och tändningskabeln (röd) till bilens underrede eller jordkabel (svart), eftersom det kan leda till kortslutning.
- För att förhindra kortslutning:
 - Isolera oanslutna kablar med eltejp.
 - Se till att jorda bilstereon i bilens underrede igen efter installation.
 - Fäst kablarna med kabelklämmor och vira eltejp runt de kablar som kommer i kontakt med metalldelar för att skydda kablarna.

⚠ FÖRSIKTIGHET

- Installera enheten i instrumentbrådan på fordonet. Vidrör inte bilstereons metalldelar medan bilstereon används eller strax efteråt. Sådana metalldelar som kylare och hölje blir väldigt varma.
- Anslut inte högtalarnas ⊖-kablar till bilens underrede, till jordkabeln (svart) eller parallellt.
- Anslut högtalare med en maximal ineffekt på över 50 W. Om högtalarnas maximala ineffekt är lägre än 50 W, så ändra inställningen [AMP GAIN] för att undvika att skada högtalarna. (Sidan 22)
- Montera bilstereon i en vinkel på under 30°.
- Om fordonets kabelstam inte innehåller någon tändningskoppling, så anslut tändningskabeln (röd) till den koppling i fordonets säkringsdosa som avger 12 V likström och som slås på och av med startnyckeln.
- Häll alla kablar borta från värmeavgivande metalldelar.
- När apparaten har installerats kontrollerar du att bromslampor, blinkers, vindrutetorkare, etc. på bilen fungerar korrekt.
- Om säkringen går, så kontrollera först att inga kablar vidrör bilens underrede och byt sedan ut den gamla säkringen mot en ny säkring med samma amperetal.

Installation/Anslutning

Beskrivning av monteringsdelar

(A) Frontpanel (×1)



(B) Ramplåt (×1)



(C) Monteringskassett (×1)

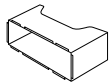

(D) Kabelstam (×1)

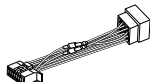

(E) Demoneringsnyckel (×2)



Grundläggande funktioner

- 1 Ta ut startnyckeln ut tändlåset och koppla sedan loss bilbatteriets \ominus -pol.
- 2 Anslut kablar ordentligt.
Se "Kabelanslutningar" på sidan 33.
- 3 Montera bilstereon i bilen.
Se "Montering av bilstereon (i instrumentbräda)" nedan.
- 4 Anslut bilbatteriets \ominus -pol.
- 5 Tryck på \odot SRC för att slå på strömmen.
- 6 Ta loss frontpanelen och återställ bilstereon inom 5 sekunder.
(Sidan 4)

Montering av bilstereon (i instrumentbräda)

1

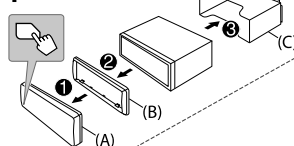

2

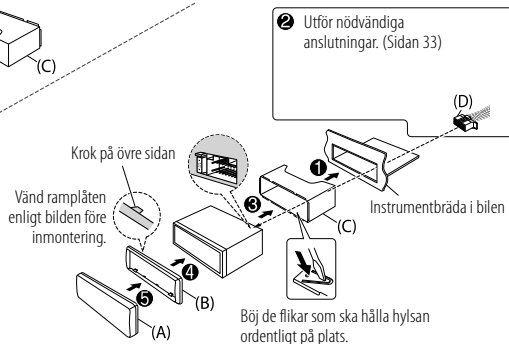

Montering av bilstereon (utan monteringskassett)

- 1 Ta loss monteringskassetten och ramplåten från bilstereon.
- 2 Anpassa hålen i bilstereon (på båda sidor) till bilens monteringskonsol och fäst bilstereon med skruvar (säljs separat).

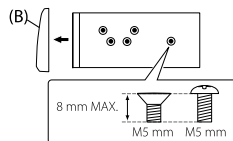

⚠ Använd endast specificerade skruvar. Användning av fel slags skruvar kan skada bilstereon.

Demontage av bilstereon

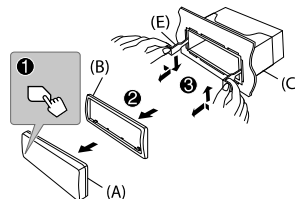

Installation/Anslutning

Kabelanslutningar

Anslut slutstegets jordkabel till bilens underrede för att undvika att bilstereon skadas, när ett externt slutsteg ansluts.

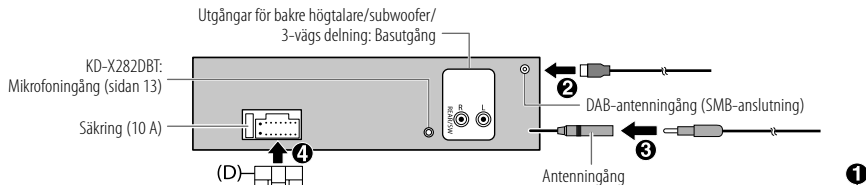

Anslutning av ISO-kopplingarna i vissa bilar från VW/Audi eller Opel (Vauxhall)

Dragningen av kablarna i den medföljande kabelstammen kan behöva modifieras enligt bilden nedan.

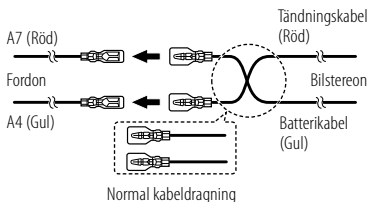

Om bilen inte har någon ISO-koppling

Av säkerhetsskäl rekommenderas att installation av bilstereon utförs av en fackman och med en separat inköpt kabelstam speciellt anpassad för bilen ifråga. Rådgor med återförsäljaren av bilstereon.

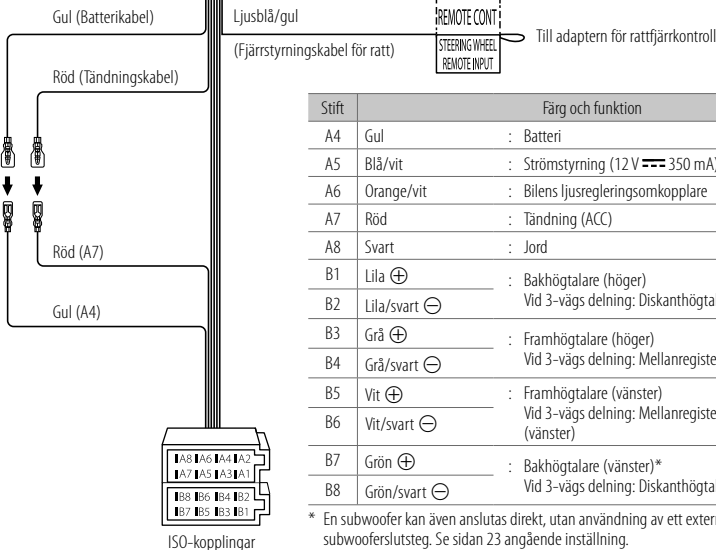

REMOTECONT
STEERING WHEEL
REMOTE INPUT

Till adaptern för rattfjärrkontroll

Stift	Färg och funktion
A4	Gul : Batteri
A5	Blå/vit : Strömstyrning (12V $\overline{\overline{=}}$ 350 mA)
A6	Orange/vit : Bilens ljusregleringsomkopplare
A7	Röd : Tändning (ACC)
A8	Svart : Jord
B1	Lila ⊕ : Bakhögtalare (höger)
B2	Lila/svart ⊖ : Vid 3-vägs delning: Diskanthögtalare (höger)
B3	Grå ⊕ : Framhögtalare (höger)
B4	Grå/svart ⊖ : Vid 3-vägs delning: Mellanregisterhögtalare (höger)
B5	Vit ⊕ : Framhögtalare (vänster)
B6	Vit/svart ⊖ : Vid 3-vägs delning: Mellanregisterhögtalare (vänster)
B7	Grön ⊕ : Bakhögtalare (vänster)*
B8	Grön/svart ⊖ : Vid 3-vägs delning: Diskanthögtalare (vänster)

* En subwoofer kan även anslutas direkt, utan användning av ett externt subwooferslutsteg. Se sidan 23 angående inställning.

Tekniska data

Digital radio	DAB	Frekvensomfång	Band III 174,928 MHz — 239,200 MHz
		Känslighet	−100 dBm
		Signalbrusförhållande	80 dB
		Antennanslutningstyp	SMB
		Utgående antennspänning	12 V Likström
		Maximal antenström	< 100 mA
Analog radio	FM	Frekvensomfång	87,5 MHz — 108,0 MHz (50 kHz steg)
		Känslighet (30 dB signalbrusförhållande)	0,56 $\mu\text{V}/75 \Omega$ (6,2 dBf)
		Dämpningskänslighet (46 dB DIN signalbrusförhållande)	1,58 $\mu\text{V}/75 \Omega$
		Frekvensrespons (± 3 dB)	30 Hz — 15 kHz
		Signalbrusförhållande (MONO)	68 dB
		Stereoseparation (1 kHz)	40 dB
	AM (MV)	Frekvensomfång	531 kHz — 1 611 kHz (9 kHz steg)
	Känslighet (20 dB signalbrusförhållande)	28,5 μV (29,1 dB μ)	
AM (LV)	Frekvensomfång	153 kHz — 279 kHz (9 kHz steg)	
	Känslighet (20 dB signalbrusförhållande)	45 μV (33,1 dB μ)	

USB	USB-standard	USB 1.1, USB 2.0 (full hastighet)
	Kompatibla enheter	Masslagring
	Filsystem	FAT12/16/32
	Max matningsström	Likström 5 V  1,5 A
	Omvandlare för digitalfilter (D/A)	24 bit
	Frekvensrespons (± 1 dB)	20 Hz — 20 kHz
	Signalbrusförhållande (1 kHz)	98 dB
	Dynamikomfång	93 dB
	Kanalseparation	91 dB
	MP3-avkodning	Fungerar med MPEG-1/2 Audio Layer-3
WMA-avkodning	Fungerar med Windows Media Audio	
WAV-avkodning	Linjär PCM	
FLAC-avkodning	FLAC-fil, upp till 24 bitar/96 kHz	
Extraringång	Frekvensrespons (± 3 dB)	20 Hz — 20 kHz
	Maximal inspänning	1 000 mV
	Impedansingång	30 k Ω

Tekniska data

KD-X282DBT:			
Bluetooth	Version	Bluetooth V4.2	
	Frekvensomfång	2,402 GHz — 2,480 GHz	
	RF-uteffekt (E.I.R.P.)	+4 dBm (max.), effektklass 2	
	Maximal kommunikationsräckvidd	Ca 10 m fritt avstånd (32,8 fot)	
	Parning	SSP (Secure Simple Pairing)	
Ljud	Profil	HFP1.7.1 (Handsfree-profil) A2DP (Avancerad ljud-distributionsprofil) AVRCP1.6.1 (Fjärrkontrollprofil för ljud/bild) PBAP (Telefonboksåtkomstprofil) SPP (Serieportsprofil)	
	Max uteffekt	50 W × 4 eller 50 W × 2 + 50 W × 1 (subwoofer = 4 Ω)	
	Full bandbreddseffekt (vid under 1 % övertonsdistorion)	22 W × 4	
	Högtalarimpedans	4 Ω — 8 Ω	
Ljud	Band	13 Band	
	Frekvens	62,5/ 100/ 160/ 250/ 400/ 630/ 1k/ 1,6k/ 2,5k/ 4k/ 6,3k/ 10k/ 16k Hz	
	Nivå	-09 — +09 (-9 dB — +9 dB)	
	Q	1,35/ 1,5/ 2,0	
	HPF	Frekvens	THROUGH/ 30/ 40/ 50/ 60/ 70/ 80/ 90/ 100/ 120/ 150/ 180/ 220/ 250 Hz
	Nivå	-6/ -12/ -18/ -24 dB/oktav	
	Q	-8/ -7/ -6/ -5/ -4/ -3/ -2/ -1/ 0 dB	
	LPF	Frekvens	30/ 40/ 50/ 60/ 70/ 80/ 90/ 100/ 120/ 150/ 180/ 220/ 250 Hz/ THROUGH
	Nivå	-6/ -12/ -18/ -24 dB/oktav	
	Q	-8/ -7/ -6/ -5/ -4/ -3/ -2/ -1/ 0 dB	
Förförstärkarnivå/belastning	2 500 mV/10 kΩ		
Förförstärkarens impedans	≤ 600 Ω		
Allmänt	Driftspänning	12 V likströms bilbatteri	
	Installationsmått (B × H × D)	182 mm × 53 mm × 100 mm	
	Nettovikt (inkl. ramplåt och monteringskassett)	0,6 kg	

Rätt till ändringar förbehålls.

Indhold

Før brug	3	Fejlfinding.....	29
Det grundlæggende	4	Installation/Tilslutning	31
Kom godt i gang	5	Specifikationer	34
1 Godkend overgangstypen, og annullér demonstrationen			
2 Indstil uret og datoen			
3 Indstil basisindstillinger			
Digital radio.....	6		
Analog radio.....	9		
USB.....	10		
AUX.....	12		
JVC Remote applikation.....	12		
Bluetooth®	13		
Bluetooth — Forbindelse			
Bluetooth — Mobiltelefon			
Bluetooth — Lyd			
Lydindstillinger.....	20		
Displayindstillinger	27		
Referencer.....	28		
Vedligeholdelse			
Mere information			
Ændr displayinformationen			

Før brug

VIGTIGT

- Gennemlæs venligst denne brugervejledning, inden produktet tages i brug, for at sikre en korrekt anvendelse. Det er i særlig grad vigtigt, at læse afsnittene betegnet med Advarsler og Forholdsregler i denne brugervejledning.
- Opbevar brugervejledningen på et sikkert og tilgængeligt sted til fremtidig reference.

▲ ADVARSEL

Brug ikke funktioner, hvor din opmærksomhed tages væk fra sikker kørsel.

▲ FORSIGTIG

Lydindstilling:

- Reguler lydstyrken, så du kan høre lydene uden for bilen, og dermed undgå ulykker.
- Sænk lydstyrken før afspilning af digitale kilder for at undgå beskadigelse af højttalerne ved en pludselig forhøjelse af udgangsniveauet.

Generelt:

- Undgå at bruge den eksterne anordning, hvis det hindrer kørslen i at blive sikker.
- Sørg for, at alle vigtige data er sikkerhedskopierede. Vi påtager os intet ansvar for eventuelt tab af optagne data.
- Sæt og efterlad aldrig metalgenstande (som mønter eller metalværktøjer) i enheden, da disse kan forårsage kortslutninger.

Sådan læses manualen

- Skærmene og frontpladerne, der er vist i denne brugervejledning er eksempler, der anvendes til at give tydelige forklaringer på betjeningen. Af denne grund kan de være forskellige fra de faktiske skærme eller frontplader.
- Betjeningen er hovedsagelig forklaret med brug af knapperne på forsiden at KD-X282DBT.
- Indikeringer på engelsk anvendes til forklaringsformål. Det er muligt at vælge displaysproget fra menuen. (Side 6)
- [XX] angiver de valgte elementer.
- (Side XX) angiver, at der findes henvisninger på den angivne side.



Dette symbol på produktet betyder, at der er vigtige betjenings- og vedligeholdelsesinstruktioner i denne brugervejledning. Sørg for grundigt at læse instruktionerne i denne brugervejledning.

Det grundlæggende

Frontplade

KD-X282DBT:

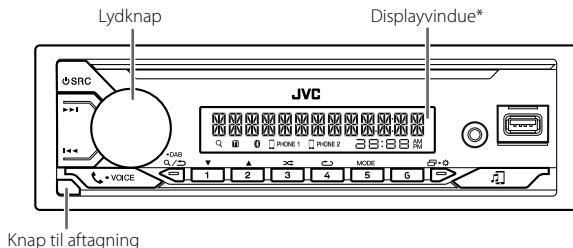

KD-X182DB:

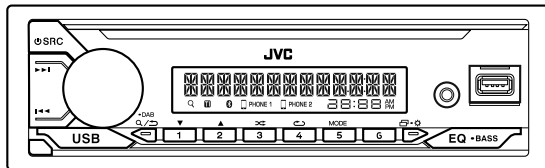

* Kun til illustrationsformål.

Påsætning

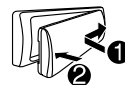

Aftagning

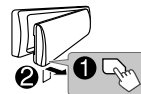

Sådan nulstilles

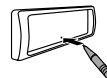

Nulstil enheden inden for 5 sekunder, efter at frontpladen er taget af.

For at	På frontpladen
Tænd for strømmen	Tryk på SRC. <ul style="list-style-type: none">Tryk og hold nede for at slukke for strømmen.
Juster derefter lyden	Drej på lydknappen. Tryk på lydknappen for at dæmpe lyden eller sætte afspilningen på pause. <ul style="list-style-type: none">Tryk igen for at annullere. Lydstyrkeniveauet går tilbage til det foregående niveau inden lyddæmpning eller pause.
Vælg en kilde	<ul style="list-style-type: none">Tryk på SRC flere gange.Tryk på SRC, og drej derefter på lydknappen inden for 2 sekunder.
Ændr displayinformationen	Tryk på flere gange. (Side 28)

Kom godt i gang

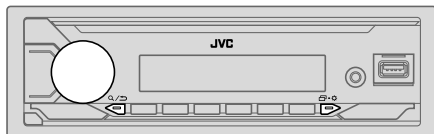

1 Godkend overgangstypen, og annullér demonstrationen

Når du tænder første gang (eller [FACTORY RESET] sættes til [YES], se side 6), viser displayet: "2-WAY X'OVER" eller "3-WAY X'OVER" → "PRESS" → "VOLUME KNOB" → "TO CONFIRM".

- 1 Tryk på lydknappen for at godkende den aktuelle overgangstype. Derefter viser displayet: "CANCEL DEMO" → "PRESS" → "VOLUME KNOB".
 - For at ændre overgangstype, se side 22.
- 2 Tryk på lydknappen. [YES] vælges for den indledende opsætning.
- 3 Tryk på lydknappen igen. "DEMO OFF" kommer frem.

2 Indstil uret og datoen

- 1 Tryk på og hold inde.
- 2 Drej lydknappen for at vælge [CLOCK], og tryk derefter på knappen.

Indstilling af uret

- 3 Drej lydknappen for at vælge [CLOCK ADJUST], og tryk derefter på knappen. Indstil tiden i rækkefølgen "Time" → "Minut".
- 5 Drej lydknappen for at vælge [CLOCK FORMAT], og tryk derefter på knappen.
- 6 Drej lydknappen for at vælge [12H] eller [24H] og tryk derefter på knappen.

Indstilling af datoen

- 7 Drej lydknappen for at vælge [DATE SET], og tryk derefter på knappen.
- 8 Drej lydknappen for at udføre indstillingerne og tryk derefter på knappen. Indstil datoen i rækkefølgen "Dag" → "Måned" → "År".
- 9 Tryk på for at afslutte.

For at vende tilbage til det foregående indstillingspunkt, skal man trykke på .

3 Indstil basisindstillinger

- 1 Tryk på og hold inde.
- 2 Drej lydknappen for at vælge en genstand (se den følgende tabel) og tryk derefter på knappen.
- 3 Gentag trin 2, indtil det ønskede punkt er valgt eller aktiveret.
- 4 Tryk på for at afslutte.

For at vende tilbage til det foregående indstillingspunkt, skal man trykke på .

Standard: [XX]

[SYSTEM]	
[KEY BEEP]	(Kan ikke anvendes, når 3-vejs overgang er valgt.) (Side 22) [ON]: Aktiverer tastaturtone. ; [OFF]: Deaktiverer.
[SOURCE SELECT]	
[AM SRC]*1	[ON]: Aktiverer AM under kildevalg. ; [OFF]: Deaktiverer. (Side 9)
[BT AUDIO SRC]*1	(For KD-X282DBT) [ON]: Aktiverer BT AUDIO under kildevalg. ; [OFF]: Deaktiverer. (Side 19)
[BUILT-IN AUX]*1	[ON]: Aktiverer AUX under kildevalg. ; [OFF]: Deaktiverer. (Side 12)

*1: (Se side 6)

Kom godt i gang

[F/W UPDATE]	
[UPDATE SYSTEM]*2/[UPDATE DAB]	
[F/W UP xxxx]/ [F/W UP xxxxx]	[YES]: Starter opgradering af firmware. ; [NO]: Annullerer (opgradering aktiveres ikke). For detaljer om, hvordan man opdaterer firmwaren, besøg < https://www.jvc.net/cs/car/ >.
[FACTORY RESET]	[YES]: Nulstiller indstillingerne til standard (undtagen den gemte station). ; [NO]: Annulleret.
[CLOCK]	
[TIME SYNC]	[ON]: Uret indstilles automatisk vha. Clock Time (CT)-dataene i DAB-signalet. ; [OFF]: Annulleret.
[CLOCK DISPLAY]	[ON]: Uret vises på displayet, også når strømmen til enheden er slukket. ; [OFF]: Annulleret.
[ENGLISH]	
[РУССКИЙ]	Vælg displaysprog for menuen og musikinformation, hvis anvendelig.
[ESPANOL]	Standardvalget er [ENGLISH].
[FRANCAIS]	
[DEMO MODE]	[ON]: Aktiverer skærmdemonstrationen automatisk, hvis der ikke er udført nogen drift i ca 15 sekunder. ; [OFF]: Deaktiverer.

*1 Viser ikke, når den tilsvarende kilde vælges.

*2 Nedgradering af firmware er forbudt.

Digital radio

Om DAB (Digital Audio Broadcasting)

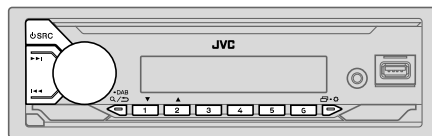

DAB er et af de digitale radiosendesystemer, som er til rådighed i dag. Det kan levere digital kvalitetslyd uden nogen generende interferens eller signalforvrængning. Derudover kan det vise tekst, billeder og data. I modsætning til FM-udsendelser, hvor hvert program sendes på dets egen frekvens, kombinerer DAB flere programmer (kaldet "servicer") for at lave en enkelt "samling".

Den "primære komponent" (hovedradiostation) ledsages af og til af en "sekundær komponent", som kan indeholde ekstra programmer eller anden information.



- Enheden skifter automatisk til DAB alarm, når der modtages et alarmsignal fra DAB-udsendelsen.

Forberedelse:

- 1 Slut en DAB-antenne (kan købes i almindelig handel) til DAB-antennejackstikket. (Side 33)
- 2 Tryk på  SRC gentagne gange for at vælge DAB.
- 3 Tryk på og hold  Q /  DAB inde for at starte opdatering af servicelisten. "DAB SORTING" kommer frem og opdatering starter. Opdatering tager op til 3 minutter. Ingen afbrydelse (som f.eks. trafikinformation) er mulig under opdatering.

Annullering af opdateringen af servicelisten: Tryk på og hold  Q /  DAB inde igen.

Digital radio

Søg efter en samling

- 1 Tryk på SRC gentagne gange for at vælge DAB.
- 2 Tryk på for at udføre automatisk søgning efter en samling. (eller)
Tryk på og hold inde, indtil "M" blinker, og tryk derefter gentagne gange for manuelt at søge efter en samling.
- 3 Tryk på for at vælge en service (enten primær eller sekundær), du vil lytte til.

Indstillinger i hukommelsen

Der kan gemmes op til 18 servicer.

Gem en service

Mens du lytter til en service...

Tryk på og hold en af talknapperne (1 til 6) inde.
(eller)

- 1 Tryk på og hold lydknappen inde, indtil "PRESET MODE" blinker.
- 2 Drej lydstyrkeknappen for at vælge et forindstillet tal og tryk derefter på knappen.
"MEMORY" vises, når tjenesten er gemt.

Vælg en gemt service

Tryk på en af talknapperne (1 til 6).
(eller)

- 1 Tryk på DAB for at komme ind i funktionen for valg af DAB-søgning.
- 2 Drej lydstyrkeknappen for at vælge [PRST] (forindstillet tjeneste), og tryk derefter på knappen.
- 3 Drej lydknappen for at vælge et forindstillet tal og tryk derefter på knappen.

For at annullere, skal man trykke på og holde DAB inde.

Vælg en service

- 1 Tryk på DAB for at komme ind i funktionen for valg af DAB-tjeneste.
- 2 Drej lydstyrkeknappen for at vælge [SRVC] (liste over tjenester), og tryk derefter på knappen.
- 3 Drej lydknappen for at vælge en service, og tryk derefter på knappen.

For at annullere, skal man trykke på og holde DAB inde.

Vælg en service efter navn

- 1 Tryk på DAB for at komme ind i funktionen for valg af DAB-tjeneste.
- 2 Drej lydstyrkeknappen for at vælge [SRVC] (liste over tjenester), og tryk derefter på knappen.
- 3 Tryk på 2 / 1 for at vælge det tegn, du vil søge efter.
- 4 Drej lydknappen for at vælge en service, og tryk derefter på knappen.

For at annullere, skal man trykke på og holde DAB inde.

Andre indstillinger

- 1 Tryk på og hold inde.
- 2 Drej lydknappen for at vælge et navn (side 8), og tryk derefter på knappen.
- 3 Gentag trin 2, indtil det ønskede punkt er valgt/aktiveret eller følg instruktionerne for det valgte punkt.
- 4 Tryk på for at afslutte.

For at vende tilbage til det foregående indstillingspunkt, skal man trykke på .

Standard: **[XX]**

[TUNER SETTING]	
[AF SET]	[ON]: Mens du lytter til DAB... Skifter automatisk til FM-sending af det samme program, hvis DAB-signalet bliver svagt. Skifter tilbage til DAB-lyd, når signalet er blevet stærkt igen. Mens du lytter til FM... Skifter automatisk til DAB-kilde, der sender det samme program (hvis tilgængeligt). ; [OFF]: Annulleret.
[TI]	[ON]: Lader apparatet skifte midlertidigt til Trafik Information, hvis der er nogen ("TI"-indikatoren lyser). ; [OFF]: Annulleret.
[PTY SEARCH]	Vælg en PTY-kode. (se følgende "PTY-kode eller Programtype"). Hvis der er en station, som sender et program med samme PTY-kode, som du har valgt, indstilles den pågældende station.
[DAB ANNOUCMNT]	[TRAVEL]/[WARNINGS]/[NEWS]/[WEATHER]/[EVENT]/[SPECIAL]/[RAD INFO]/[SPORTS]/[FINANCE]: Drej lydknappen for at foretage et valg og tryk derefter på knappen. "✳" vises foran den aktiverede meddelelsestype. Skifter automatisk fra en hvilken som helst kilde til digitale radiosamlinger, der sender en aktiveret meddelelsestype. <ul style="list-style-type: none"> • Flerfoldig meddelelse kan aktiveres samtidigt. • For at deaktivere, skal man trykke på knappen igen ("✳" slukker).

[LIST UPDATE]	[UPDATE AUTO]: Opdaterer automatisk DAB-servicelisten, når der tændes for apparatet. ; [UPDATE MANUAL]: Opdater DAB-servicelisten ved at trykke på og holde  DAB inde.
[PTY WATCH]	Apparatet skifter automatisk fra en hvilken som helst kilde til digitale radiosamlinger, der sender en valgt programtype. (Se følgende "PTY-kode eller Programtype"). [OFF]: Annulleret.
[DAB ANT POWER]	[ON]: Strømforsyner DAB-antennen. ; [OFF]: Forsyn ikke strøm. Vælges når der anvendes en passiv antenne uden en booster.
[RELATED SERV]	[ON]: Muliggør Soft-Link funktion for at skifte til en alternativ service, som er et andet lydprogram en det aktuelle lydprogram. ; [OFF]: Deaktiverer.

PTY-kode eller Programtype

[NEWS], [AFFAIRS], [INFO], [SPORT], [EDUCATE], [DRAMA], [CULTURE], [SCIENCE], [VARIED], [POP M] (musik), [ROCK M] (musik), [EASY M] (musik), [LIGHT M] (musik), [CLASSICS], [OTHER M] (musik), [WEATHER], [FINANCE], [CHILDREN], [SOCIAL], [RELIGION], [PHONE IN], [TRAVEL], [LEISURE], [JAZZ], [COUNTRY], [NATION M] (musik), [OLDIES], [FOLK M] (musik), [DOCUMENT]

Analog radio

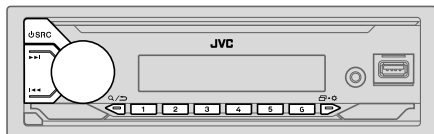

Enheden skifter automatisk til FM alarm, når der modtages et alarmsignal fra FM-udsendelsen.

Søg efter en station

- 1 Tryk flere gange på SRC for at vælge FM eller AM.
- 2 Tryk på for automatisk at søge efter en station. (eller)
Tryk på og hold inde, indtil "M" blinker, og tryk derefter gentagne gange for manuelt at søge efter en station.

Indstillinger i hukommelsen

Du kan gemme op til 18 FM-stationer og 6 AM-stationer.

Gem en station

Mens du lytter til en station...

Tryk på og hold en af talknapperne (1 til 6) inde.
(eller)

- 1 Tryk på og hold lydknappen inde, indtil "PRESET MODE" blinker.
- 2 Drej lydknappen for at vælge et forindstillet tal og tryk derefter på knappen.
"MEMORY" vises, når stationen er gemt.

Vælg en gemt station

Tryk på en af talknapperne (1 til 6).
(eller)

- 1 Tryk på .
- 2 Drej lydknappen for at vælge et forindstillet tal og tryk derefter på knappen.

Andre indstillinger

- 1 Tryk på og hold inde.
- 2 Drej lydknappen for at vælge en genstand (se den følgende tabel) og tryk derefter på knappen.
- 3 Gentag trin 2, indtil det ønskede punkt er valgt/aktiveret eller følg instruktionerne for det valgte punkt.
- 4 Tryk på for at afslutte.

For at vende tilbage til det foregående indstillingspunkt, skal man trykke på .

Standard: [XX]

[TUNER SETTING]	
[SSM]	[SSM 01–06]/[SSM 07–12]/[SSM 13–18]: Du kan automatisk forudindstille op til 18 FM-stationer. "SSM" holder op med at blinke, når de første 6 stationer er gemt. Vælg [SSM 07–12]/[SSM 13–18] for at gemme de følgende 12 stationer.
[LOCAL SEEK]	[ON]: Søger kun efter FM-stationer med en god modtagning.; [OFF]: Annulleret. • Udførte indstillinger kan kun anvendes med den valgte kilde/station. Hvis kilden/stationen ændres, er det nødvendigt at udføre indstillingerne igen.
[IF BAND]	[AUTO]: Øger indstillingsselektiviteten for at reducere interferensstøj fra tilstødende FM-stationer. (Stereovirkningen går måske tabt.); [WIDE]: Udsat for interferensstøj fra tilgrænsende FM-stationer, men lyd kvaliteten vil ikke blive forringet og stereovirkningen vil forblive.

Analog radio

[MONO SET]	[ON]: FM-modtagelsen bliver bedre, men stereoeffekten går tabt. ; [OFF]: Annulleret.
[NEWS SET]*	[ON]: Enheden vil midlertidigt skifte til News Programme, hvis tilgængelig. ; [OFF]: Annulleret.
[REGIONAL]*	[ON]: Skifter kun til en anden station i det bestemte område vha. "AF"-kontrollen. ; [OFF]: Annulleret.
[AF SET]*	[ON]: Søger automatisk efter en anden station, der sender det samme program i det samme Radio Data System-netværk med bedre modtagelse, hvis den aktuelle modtagelse er dårlig. ; [OFF]: Annulleret.
[TI]	[ON]: Lader apparatet skifte midlertidigt til Trafik Information, hvis der er nogen ("TI"-indikatoren lyser). ; [OFF]: Annulleret. • [TI] i AM-båndet er kun til at muliggøre trafik-afbrydelser i DAB-kilden.
[PTY SEARCH]*	Vælg en PTY-kode. (se følgende "PTY-kode"). Hvis der er en station, som sender et program med samme PTY-kode, som du har valgt, indstilles den pågældende station.

* Kan kun vælges, når indstillet til FM-kilde.

- Hvis lydstyrken justeres under modtagelse af trafikinformation, alarm eller nyhedsbulletinen, memoriseres den justerede lydstyrke automatisk. Den anvendes, næste gang trafikinformation, alarm eller nyhedsbulletinen slås til.

PTY-kode

[NEWS], [AFFAIRS], [INFO], [SPORT], [EDUCATE], [DRAMA], [CULTURE], [SCIENCE], [VARIED], [POP M] (musik), [ROCK M] (musik), [EASY M] (musik), [LIGHT M] (musik), [CLASSICS], [OTHER M] (musik), [WEATHER], [FINANCE], [CHILDREN], [SOCIAL], [RELIGION], [PHONE IN], [TRAVEL], [LEISURE], [JAZZ], [COUNTRY], [NATION M] (musik), [OLDIES], [FOLK M] (musik), [DOCUMENT]

USB

Tilslut en USB-enhed

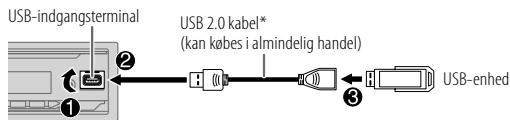

Kilden skifter automatisk til USB, og afspilning starter.

* Lad ikke kablet blive i bilen, når du ikke bruger det.

Grundlæggende drift

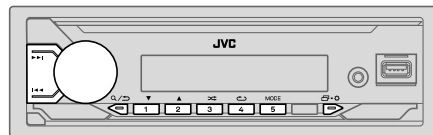

Valgbar kilde:

- USB (Ved KD-X182DB skal du trykke på USB for direkte at vælge USB-kilde.)



For lydfiler, der kan afspilles, se "Afspillelige filer" på side 28.

For at

På frontpladen

Tilbagespoling/ fremspoling	Tryk på og hold ◀◀ / ▶▶ inde.
Vælg et fil	Tryk på ◀◀ / ▶▶.
Vælg en mappe	Tryk på 2▲ / 1▼.

USB

For at	På frontpladen
Gentag afspilning	Tryk på 4  flere gange. [TRACK REPEAT]/[FOLDER REPEAT]/[ALL REPEAT]: MP3/WMA/WAV/FLAC-fil
Tilfældig afspilning	Tryk på 3  flere gange. [FOLDER RANDOM]/[ALL RANDOM]/[RANDOM OFF]: MP3/WMA/WAV/FLAC-fil

Vælg musikdrev

Mens i USB-kilde, tryk på 5 MODE gentagne gange.

Gemte melodier i det følgende drev vil blive afspillet.

- Valgt intern eller ekstern hukommelse i en smartphone (masselagerklasse).
- Valgt drev i en anordning med flere drev. (Denne enhed kan understøtte multidrevenheder med op til 4 drev. Det kan dog tage et stykke tid at aflæse denne enhed, hvis der er tilsluttet tre kort eller flere.)

Vælg en fil, der skal afspilles

Fra en mappe eller liste

- 1 Tryk på .
- 2 Drej lydknappen for at vælge en mappe/liste, og tryk derefter på knappen.
- 3 Drej lydknappen for at vælge en fil, og tryk derefter på knappen.
Den valgte fil begynder at afspille.

Hurtigsøgning

Hvis der er mange filer, kan man gennemse dem hurtigt.

- 1 Tryk på .
- 2 Drej lydknappen for at vælge en mappe/liste, og tryk derefter på knappen.
- 3 Drej lydknappen hurtigt for at gennemgå listen hurtigt.
- 4 Drej lydknappen for at vælge en fil, og tryk derefter på knappen.
Den valgte fil begynder at afspille.

Du kan lytte til musik fra en bærbar lydafspiller via det ekstra indgangsstik.

Forberedelse:

Vælg [ON] til [BUILT-IN AUX] i [SOURCE SELECT]. (Side 5)

Begynd at lytte

- 1 Tilslut en bærbar lydafspiller (kan købes i almindelig handel).

3,5 mm ministereokabel med "L"-formet apparatstikforbindelse (kan købes i almindelig handel)

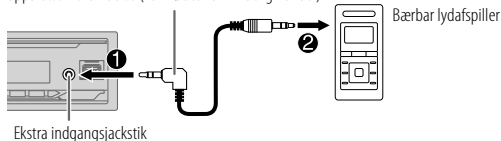

- 2 Tryk på SRC gentagne gange for at vælge AUX.
- 3 Tænd for den bærbare lydafspiller og start afspilning.



Brug et stereo-ministick med 3 stikpropper for optimal lydudgang.

JVC Remote applikation (for KD-X282DBT)

Du kan styre JVC-bilmodtageren fra Android-enhed (via Bluetooth) ved hjælp af JVC Remote-applikation.

- For mere information, besøg <<https://www.jvc.net/cs/car/>>.

Forberedelse:

Installer den nyeste version af JVC Remote applikationen på din enhed før tilslutning.

Start med at bruge JVC Remote programmet

- 1 Start JVC Remote-applikationen på din enhed.
- 2 Tilslut din enhed.
 - Kæd Android-enheden sammen med denne enhed via Bluetooth. (Side 14)
- 3 Vælg den enhed, der skal anvendes, i menuen.
 - Se følgende "Indstillinger til at bruge JVC Remote applikationen".

Indstillinger til at bruge JVC Remote applikationen

- 1 Tryk på og hold + inde.
- 2 Drej lydknappen for at vælge et navn (side 13), og tryk derefter på knappen.
- 3 Gentag trin 2, indtil det ønskede punkt er valgt eller aktiveret.
- 4 Tryk på + for at afslutte.

For at vende tilbage til det foregående indstillingspunkt, skal man trykke på / .

Standard: [XX]

[REMOTE APP]

[ANDROID LIST] Vælger Android-enheden for at benytte fra listen.

[STATUS] Viser status for den valgte enhed.
[ANDROID CONNECTED]: Du er i stand til at bruge programmet ved hjælp af en Android smartphone tilsluttet via Bluetooth.
[ANDROID NOT CONNECTED]: Ingen Android enhed er tilsluttet til at bruge programmet.

- Afhængigt af Bluetooth-versionen og firmwareversionen på din mobiltelefon, virker Bluetooth-funktioner muligvis ikke med denne enhed.
- Sørg for at slå Bluetooth-funktionen til på den enhed, for at foretage følgende handlinger.
- Signalbetingelserne er forskellige, alt afhængigt af omgivelserne.

Bluetooth — Forbindelse

Understøttede Bluetooth-profiler

- Hands-Free Profil (HFP)
- Avanceret Audio Distribution Profil (A2DP)
- Audio/Video Fjernbetjening Profil (AVRCP)
- Seriel portprofil (SPP)
- Telefonbog Adgang Profil (PBAP)

Understøttede Bluetooth-codecs

- Sub Band Codec (SBC)

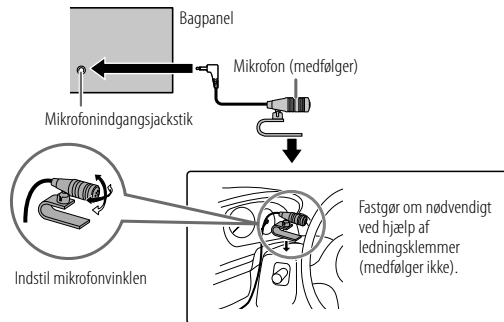

Tilslut mikrofonen



Par og indstil en Bluetooth-anordning den første gang

- 1 Tryk på  inde for at tænde for apparatet.
- 2 Søg og vælg navnet på din modtager ("KD-X282DBT") på Bluetooth-enheden.
"BT PAIRING" blinker på displayet.
 - For nogle Bluetooth-anordninger kan det være nødvendigt at indtaste dit personlige identifikationsnummer (PIN-kode) umiddelbart efter søgningen.
- 3 Udfør (A) eller (B), afhængigt af det, der vises på displayet.
For nogle Bluetooth-anordninger kan parringssekvensen afvige fra de herunder beskrevne trin.
 - (A) "Anordningens navn" → "XXXXXX" → "VOL – YES" → "BACK – NO"
"XXXXXX" er et 6-cifret kodeord, der frembringes tilfældigt under hver parring.
 - 1 Sørg for, at adgangsnøgler der vises på enheden og Bluetooth-enheden er de samme.
 - 2 Tryk på lydknappen for at bekræfte kodeordet.
 - 3 Betjen Bluetooth-anordningen for at bekræfte kodeordet.
 - (B) "Anordningens navn" → "VOL – YES" → "BACK – NO"
 - 1 Tryk på lydknappen for at begynde parring.
 - 2
 - Hvis "PAIRING" → "PIN 0000" ruller på displayet, skal du indtaste PIN-koden "0000" i Bluetooth-anordningen.
Du kan ændre til en ønsket PIN-kode inden parring. (Side 18)
 - Hvis kun "PAIRING" kommer frem, skal du betjene Bluetooth-anordningen for at bekræfte parringen.

"PAIRING COMPLETED" kommer frem, når parringen er fuldført, og  vil lyse, når Bluetooth-tilslutningen er etableret.

-  "PHONE 1" og/eller  "PHONE 2" -indikatoren(erne) lyser op.

- Dette apparat understøtter Secure Simple Pairing (SSP).
- Der kan registreres (parres) op til fem anordninger i alt.
- Så snart parringen er fuldført, vil Bluetooth-anordningen forblive registreret i apparatet, selv hvis dette nulstilles. For at slette den parrede enhed, se [DEVICE DELETE] på side 18.
- Højest to Bluetooth-telefoner og et Bluetooth-lydapparat kan tilsluttes på en og samme gang. For at tilslutte eller frakoble den registrerede enhed, se [PHONE SELECT] eller [AUDIO SELECT] i [BT MODE]. (Side 18)
Imens du er i BT AUDIO kilde, kan du oprette forbindelse til fem Bluetooth-lydenheder og skifte mellem disse fem enheder. (Side 19)
- Nogle Bluetooth-anordninger vil muligvis ikke automatisk sluttes til apparatet efter parring. Slut anordningen manuelt til apparatet.
- Når batteriet på den tilsluttede Bluetooth-enhed kører lavt, vises "Anordningens navn" → "LOW BATTERY".
- Vi henviser til brugervejledningen for Bluetooth-anordningen angående mere information.

Bluetooth — Mobiltelefon

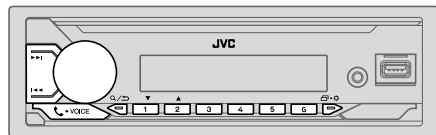

Modtag et kald

Når der er et indkommende opkald:

- Knapperne vil blinke i det blinkende mønster, du har valgt i [RING ILLUMI]. (Side 16)
- Enheden besvarer opkaldet automatisk, hvis [AUTO ANSWER] er sat til et valgt tidsrum. (Side 16)

Under et opkald:

- Knapperne holder op med at blinke.
- Hvis du slukker for enheden, eller tager frontpladen af, vil Bluetooth blive slået fra.

Følgende handlinger kan variere eller ikke være tilgængelige, afhængigt af den tilsluttede telefon.

For at	På frontpladen
Første indkommende opkald...	
Besvar et opkald	Tryk på -VOICE eller lydknappen.
Afvis et opkald	Tryk på og hold -VOICE eller lydknappen inde.
Afslut et opkald	Tryk på og hold -VOICE eller lydknappen inde.
Mens du taler med det første indkommende opkald...	
Besvar et andet indkommende opkald og bevar det aktuelle opkald	Tryk på -VOICE eller lydknappen.
Afslå et andet indkommende opkald	Tryk på og hold -VOICE eller lydknappen inde.
Mens der er to aktive opkald...	
Afslut det aktuelle opkald og aktiver det bevarede opkald	Tryk på og hold -VOICE eller lydknappen inde.
Skift mellem det aktuelle opkald og det bevarede opkald	Tryk på -VOICE.
Juster telefonens lydstyrke*1 [00] til [35] (Standard: [15])	Drej lydknappen under et kald.
Skift mellem håndfri og privat samtaletilstand*2	Tryk på /☎ under et kald.

*1 Denen justering vil ikke have nogen indflydelse på de andre kilders lydstyrke.

*2 Betjeninger kan variere alt efter den tilsluttede Bluetooth-anordning.

Optimer stemmekvaliteten

Mens man taler i telefonen...

- 1 Tryk på og hold inde.
- 2 Drej lydknappen for at vælge en genstand (se den følgende tabel) og tryk derefter på knappen.
- 3 Gentag trin 2, indtil det ønskede punkt er valgt eller aktiveret.
- 4 Tryk på for at afslutte.

For at vende tilbage til det foregående indstillingspunkt, skal man trykke på /

Standard: [XX]

[MIC GAIN]	[LEVEL -10] til [LEVEL +10] ([LEVEL -04]): Mikrofonens følsomhed øges i takt med at nummeret stiger.
[NR LEVEL]	[LEVEL -05] til [LEVEL +05] ([LEVEL 00]): Indstil støjrduktionsniveauet, så den mindste støj høres under en telefonsamtale.
[ECHO CANCEL]	[LEVEL -05] til [LEVEL +05] ([LEVEL 00]): Indstil forsinkelsestiden for ekkoannullering, indtil det sidste ekko høres under en telefonsamtale.

- Kvaliteten af opkaldet kan afhænge af mobiltelefonen.

Foretag indstillingerne for modtagelse af et opkald

- 1 Tryk på -VOICE for at indtaste Bluetooth-funktion.
- 2 Drej lydknappen for at vælge en genstand (se den følgende tabel) og tryk derefter på knappen.
- 3 Gentag trin 2, indtil det ønskede punkt er valgt eller aktiveret.

For at vende tilbage til det foregående indstillingspunkt, skal man trykke på /

[SETTINGS]

[AUTO ANSWER] [01 SEC] til [30 SEC]: Enheden besvarer automatisk indkommende opkald på det valgte tidspunkt (i sekunder). ; [OFF]: Annulleret.

[RING ILLUMI] [BLINK 01] til [BLINK 05] ([BLINK 02]): Vælger et blinkende mønster for knapperne som meddelelse, når der er et indgående opkald. ; [OFF]: Annulleret.

Foretag et opkald

Du kan foretage et opkald fra opkaldshistorikken, telefonbogen eller ved at taste nummeret. Stemmeopkald er også muligt, hvis din mobiltelefon har denne funktion.

- 1 Tryk på -VOICE for at indtaste Bluetooth-funktion.
" (Første enhedsnavn)" fremkommer.
 - Hvis to Bluetooth telefoner er tilsluttet, skal du trykke på -VOICE igen, for at skifte til en anden telefon.
" (Andet enhedsnavn)" fremkommer.
- 2 Drej lydknappen for at vælge et navn (side 17), og tryk derefter på knappen.
- 3 Gentag trin 2, indtil det ønskede punkt er valgt/aktiveret eller følg instruktionerne for det valgte punkt.

For at vende tilbage til det foregående indstillingspunkt, skal man trykke på /

[RECENT CALL]

(Kun valgbar, hvis telefonen understøtter PBAP.)

- 1 Tryk på lydknappen for at vælge et navn eller et telefonnummer.
 - “<” angiver modtaget opkald, “>” angiver udført opkald, “M” angiver opkald, der ikke er gået igennem.
 - “NO HISTORY” kommer frem, hvis der ikke er nogen optaget opkaldshistorie eller opkaldsnummer.
- 2 Tryk på lydknappen for at udføre opkald.

[PHONEBOOK]

(Kun valgbar, hvis telefonen understøtter PBAP.)

- 1 Tryk på 2▲ / 1▼ for at vælge det ønskede tegn (A til Z, 0 til 9, og OTHERS).
 - “OTHERS” kommer frem, hvis det første tegn er et andet end A til Z, 0 til 9.
 - 2 Drej lydknappen for at vælge et navn, og tryk derefter på knappen.
 - 3 Drej lydknappen for at vælge et telefonnummer og tryk derefter på knappen for at foretage et opkald.
- For at bruge telefonbog med denne enhed skal du sørge for adgang til eller overførsel fra din smartphone. Afhængigt af den tilsluttede telefon, kan være en anden proces.
 - Denne enhed kan kun vise bogstaver uden accent. (Bogstaver med accent som f.eks. “Ú”, vises som “U”).

[DIAL NUMBER]

- 1 Drej lydknappen for at vælge et nummer (0 til 9) eller tegn (*, #, +).
- 2 Tryk på ◀◀ / ▶▶ for at flytte indtastningspositionen. Gentag trin 1 og 2, indtil du har indtastet telefonnummeret.
- 3 Tryk på lydknappen for at udføre opkald.

[VOICE]

Sig navnet på den kontakt, du vil kalde eller stemmekommandoen for at styre telefonfunktionerne. (Se også følgende “Foretag et opkald ved hjælp af stemmegenkendelse”.)

Foretag et opkald ved hjælp af stemmegenkendelse

- 1 Tryk på og hold -VOICE for at aktivere stemmestyringen på den tilsluttede telefon.
 - 2 Sig navnet på den kontakt, du vil kalde eller stemmekommandoen for at styre telefonfunktionerne.
- Understøttede stemmegenkendelsesegenskaber er forskellige for hver telefon. Vi henviser til brugervejledningen for den tilsluttede telefon angående detaljer.

Gem en kontakt i hukommelsen

Du kan lagre op til seks kontaktpersoner under nummerknapperne (1 til 6).

- 1 Tryk på -VOICE for at indtaste Bluetooth-funktion.
- 2 Drej lydknappen for at vælge [RECENT CALL], [PHONEBOOK] eller [DIAL NUMBER] og tryk derefter på knappen.
- 3 Drej lydknappen for at vælge en kontakt eller indtaste et telefonnummer. Hvis en kontakt er valgt, skal man trykke på lydknappen for at vise telefonnummeret.
- 4 Tryk på og hold en af talknapperne (1 til 6) inde. “MEMORY P(valgt forvalgsnummer)” vises, når kontakten er gemt.

Hvis du vil slette en kontakt fra den forudindstillede hukommelse, skal du vælge [DIAL NUMBER] i trin 2, skal du gemme nummeret i en tom trin 3 og fortsætte til trin 4.

Ring til et registreret nummer

- 1 Tryk på -VOICE for at indtaste Bluetooth-funktion.
- 2 Tryk på en af talknapperne (1 til 6).
- 3 Tryk på lydknappen for at udføre opkald.
"NO PRESET" vises, hvis der ikke er gemt en kontaktperson.

Bluetooth funktion indstillinger

- 1 Tryk på og hold + inde.
- 2 Drej lydknappen for at vælge en genstand (se den følgende tabel) og tryk derefter på knappen.
- 3 Gentag trin 2, indtil det ønskede punkt er valgt/aktiveret eller følg instruktionerne for det valgte punkt.
- 4 Tryk på + for at afslutte.

For at vende tilbage til det foregående indstillingspunkt, skal man trykke på / .

Standard: [XX]

[BT MODE]	
[PHONE SELECT]	Vælg den telefon eller lydianordning, der skal tilsluttes eller tages ud af forbindelse. "X" vises foran anordningens navn, når den er tilsluttet.
[AUDIO SELECT]	"▷" vises foran den aktuelle afspillende lydenhed. <ul style="list-style-type: none">• Højt to Bluetooth-telefoner og et Bluetooth-lydapparat kan tilsluttes på en og samme gang.
[DEVICE DELETE]	<ol style="list-style-type: none">1 Drej lydknappen for at vælge en anordning, der skal slettes, og tryk derefter på knappen.2 Drej lydknappen for at vælge [YES] eller [NO] og tryk derefter på knappen.
[PIN CODE EDIT] (0000)	Ændrer PIN-koden (op til 6 cifre). <ol style="list-style-type: none">1 Drej lydknappen for at vælge et nummer.2 Tryk på / for at flytte indtastningspositionen. Gentag trin 1 og 2, indtil du har indtastet PIN-koden.3 Tryk på lydknappen for at bekræfte.

[RECONNECT]	[ON]: Enheden tilsluttes automatisk igen, når den senest tilsluttede Bluetooth-enhed er inden for rækkevidde. ; [OFF]: Annulleret.
[INITIALIZE]	[YES]: Initialiserer alle Bluetooth-indstillingerne (inklusive gemt paring, telefonbog o.s.v.). ; [NO]: Annulleret.
[INFORMATION]	[MY BT NAME]: Viser navnet på din modtager ("KD-X282DBT"). ; [MY ADDRESS]: Viser dette apparats navn.

Funktion for kontrol af Bluetooth-kompatibilitet

Du kan kontrollere tilslutningsevnen for den understøttede profil mellem Bluetooth-anordningen og apparatet.

- Sørg for, at ingen Bluetooth-anordning er parret.

- 1 Tryk på og hold -VOICE inde.
"BLUETOOTH" ↔ "CHECK MODE" kommer frem. "SEARCH NOW USING PHONE" → "PIN IS 0000" ruller på displayet.
- 2 Søg og vælg navnet på din modtager ("KD-X282DBT") på Bluetooth-enheden, inden for 3 minutter.
- 3 Udfør (A), (B) eller (C), afhængigt af det, der vises på displayet.
 - (A) "PAIRING" → "XXXXXX" (6-cifret kodeord): Bekræft, at det samme kodeord vises på enheden og Bluetooth-anordningen, og betjen derefter Bluetooth-anordningen for at bekræfte kodeordet.
 - (B) "PAIRING" → "PIN IS 0000": Indtast "0000" på Bluetooth-anordningen.
 - (C) "PAIRING": Betjen Bluetooth-anordningen for at bekræfte paring.

Bluetooth® (for KD-X282DBT)

Når parring er lykkedes, vises "PAIRING OK" → "Anordningens navn" og kontrol af Bluetooth kompatibilitet begynder.
Hvis "CONNECT NOW USING PHONE" vises, skal man betjene Bluetooth-anordningen for at tillade, at adgang til telefonbogen fortsætter.
"TESTING" blinker på displayet.

Resultatet af tilslutningsevnen blinker på displayet.

"PAIRING OK" og/eller "HANDS-FREE OK"*1 og/eller "AUD.STREAM OK"*2 og/eller "PBAP OK"*3: Kompatibel

*1 Kompatibel med Hands-Free Profil (HFP)

*2 Kompatibel med Advanced Audio Distribution Profile (A2DP) (Avanceret Audio Distribution Profil)

*3 Kompatibel med Phonebook Access Profile (PBAP) (Telefonbog Adgang Profil)

Efter 30 sekunder kommer "PAIRING DELETED" frem som indikering af, at parring er slettet, og enheden afslutter kontrolfunktion.

- For at annullere, skal man trykke på  SRC for at slukke, og derefter skal man tænde igen.



Bluetooth — Lyd

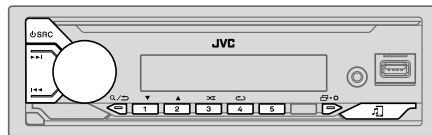





- Betjeneringer og display-indikeringer kan være forskellig, alt efter deres tilgængelighed på den tilsluttede anordning.
- Afhængigt af den tilsluttede enhed virker nogle funktioner muligvis ikke på din enhed.





Når tilsluttet til BT AUDIO kilde, kan du oprette forbindelse til fem Bluetooth-lydenheder og skifte mellem disse fem enheder.

Lyt til lydafspilleren via Bluetooth

- 1 Tryk på  SRC gentagne gange for at vælge BT AUDIO.
 - Et tryk på  åbner BT AUDIO direkte.
- 2 Betjen lydafspilleren via Bluetooth for at starte afspilning.

For at	På frontpladen
Afspilning/pause	Tryk på lydknappen.
Vælg gruppe eller mappe	Tryk på  /  .
Spring over fremad/spring over tilbage	Tryk på  /  .
Tilbagespoling/fremspolning	Tryk på og hold  /  inde.

Bluetooth® (for KD-X282DBT)

For at	På frontpladen
Gentag afspilning	Tryk på 4  flere gange. [TRACK REPEAT], [ALL REPEAT], [GROUP REPEAT], [REPEAT OFF]
Tilfældig afspilning	Tryk på 3  flere gange. [GROUP RANDOM], [ALL RANDOM], [RANDOM OFF]
Vælg et fil fra en mappe/liste	Vi henviser til "Vælg en fil, der skal afspilles" på side 11.
Skift mellem tilsluttede Bluetooth-lydenheder	Tryk på 5. (Et tryk på tasten "Play (Afspil)" på selve den tilsluttede enhed vil også forårsage skift af lydudgang fra enheden.)

Lydindstillinger

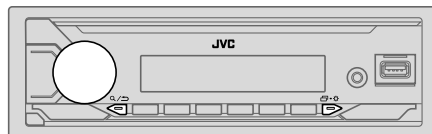

Vælg en forindstillet equalizer direkte (for KD-X182DB)

Tryk på EQ-BASS flere gange.
(eller)

Tryk på EQ-BASS, og drej derefter på lydknappen inden for 5 sekunder.

Forindstillet equalizer:

[FLAT] (standard)/[DRVN 3]/[DRVN 1]/[HARD ROCK]/[HIP HOP]/[JAZZ]/[POP]/[R&B]/[USER]/[CLASSICAL]

- Drev equalizeren ([DRVN 3]/[DRVN 2]/[DRVN 1]) forstærker specifikke frekvenser i lydsignalet for at reducere den støj, der høres uden for bilen eller kørestøjen fra dækkene.

Gem dine egne lydindstillinger (for KD-X182DB)

- 1 Tryk på og hold EQ-BASS inde for at indtaste [EASY EQ] indstilling.
- 2 Drej lydknappen for at vælge et navn, og tryk derefter på knappen.
Se [EASY EQ] (side 21) for indstilling og resultatet gemmes i [USER].

- For at vende tilbage til det foregående indstillingspunkt, skal man trykke på .
- Tryk på EQ-BASS for at afslutte.

Lydindstillinger

Andre indstillinger

- 1 Tryk på og hold + inde.
- 2 Drej lydknappen for at vælge en genstand (se den følgende tabel) og tryk derefter på knappen.
- 3 Gentag trin 2, indtil det ønskede punkt er valgt/aktiveret eller følg instruktionerne for det valgte punkt.
- 4 Tryk på + for at afslutte.

For at vende tilbage til det foregående indstillingspunkt, skal man trykke på / .

Standard: [XX]

[EQ SETTING]

[PRESET EQ]

Vælg en forindstillet equalizer, der er velegnet til musikgenren.

- Vælg [USER] for at bruge de indstillinger, der er foretaget i [EASY EQ] eller [PRO EQ].

[FLAT]/[DRVN 3]/[DRVN 2]/[DRVN 1]/[HARD ROCK]/[HIP HOP]/[JAZZ]/[POP]/[R&B]/[USER]/[CLASSICAL]

Drev equalizeren ([DRVN 3]/[DRVN 2]/[DRVN 1]) forstærker specifikke frekvenser i lydsignalet for at reducere den støj, der høres uden for bilen eller kørestøjen fra dækkene.

- Når skærmdemonstrationen er aktiveret ([ON] er valgt fra start, side 6), vælges [HARD ROCK] automatisk som [PRESET EQ].
– Hvis du indstiller [DEMO MODE] til [OFF] (side 6), vælges [FLAT] som standardindstillingen for [PRESET EQ].

[EASY EQ]

Juster dine egne lydindstillinger.

- Indstillingerne gemmes under [USER] i [PRESET EQ].
- De udførte indstillinger kan påvirke de aktuelle indstillinger af [PRO EQ].

[SUB.W SP]*1*2: [00] til [+06] (Standard: [+03])

[SUB.W]*1*3: [-50] til [+10] [00]

[BASS]: [LVL-09] til [LVL+09] [LVL 00]

[MID]: [LVL-09] til [LVL+09] [LVL 00]

[TRE]: [LVL-09] til [LVL+09] [LVL 00]

[PRO EQ]

Justerer dine egne lydindstillinger for hver kilde.

- Indstillingerne gemmes under [USER] i [PRESET EQ].
- De udførte indstillinger kan påvirke de aktuelle indstillinger af [EASY EQ].

[62.5HZ]

[LEVEL -09] til [LEVEL +09] ([LEVEL 00]): Indstiller niveauet for at huske hver kilde.
(Vælg inden justeringen den kilde, du vil justere.)

[ON]: Tænder for den udvidede bas. ; [OFF]: Annulleret.

[100HZ]/[160HZ]/[250HZ]/[400HZ]/[630HZ]/[1KHZ]/[1.6KHZ]/[2.5KHZ]/[4KHZ]/[6.3KHZ]/[10KHZ]/[16KHZ]

[LEVEL -09] til [LEVEL +09] ([LEVEL 00]): Indstiller niveauet for at huske hver kilde.
(Vælg inden justeringen den kilde, du vil justere.)

[Q FACTOR] [1.35]/[1.50]/[2.00]: Indstil kvalitetsfaktoren.

[AUDIO CONTROL]

[BASS BOOST] [LEVEL +01] til [LEVEL +05]: Vælger dit foretrukne bassniveau. ; [OFF]: Annulleret.

[LOUDNESS] [LEVEL 01]/[LEVEL 02]: Forøger lave og høje frekvenser for at frembringe en velfabaleret lyd ved lav lydstyrke. ; [OFF]: Annulleret.

*1, *2, *3: (Se side 22)

Lydindstillinger

[SUB.W LEVEL]*1	[SPK-OUT]*2	(Kan ikke anvendes, når 3-vejs overgang er valgt.) [SUB.W 00] til [SUB.W +06] ([SUB.W +03]): Indstiller udgangs niveauet for den subwoofer, som er tilsluttet via højttalerledningen. (Side 33)
	[PRE-OUT]*3	[SUB.W -50] til [SUB.W +10] ([SUB.W 00]): Indstiller udgangs niveauet for den subwoofer, som er tilsluttet linieudgangsterminalerne (REAR/SW) via en ekstern forstærker. (Side 33)
[SUBWOOFER SET]*3	[ON]: Tænder for subwoofer-output. ; [OFF]: Annulleret.	
[FADER]	(Kan ikke anvendes, når 3-vejs overgang er valgt.) [POSITION R15] til [POSITION F15] ([POSITION 00]): Juster for- og baghøjttalernes udgangsbalance.	
[BALANCE]*4	[POSITION L15] til [POSITION R15] ([POSITION 00]): Juster venstre og højre højttaleres udgangsbalance.	
[VOLUME ADJUST]	[LEVEL -15] til [LEVEL +06] ([LEVEL 00]): Forudindstiller det indledende lydstyrkeniveau for hver enhed, sammenlignet med FM-lydstyrkeniveauet. (Vælg inden justeringen den kilde, du vil justere.)	
[AMP GAIN]	[LOW POWER]: Begrænser maks. lydniveau til 25. (Vælg, om maks. effekt til hver højttaler er under 50 W for at undgå skader på højttalerne.) ; [HIGH POWER]: Maks. lydniveau er 35.	
[SPK/PRE OUT]	(Kan ikke anvendes, når 3-vejs overgang er valgt.) Vælg, afhængigt af højttalertilslutningsmetoden, den rigtige indstilling for at opnå den ønskede output. (Se "Indstillinger af højttaleroutput" på side 23.)	
[SPEAKER SIZE]	Afhængigt af den overgangstype, du har valgt (se følgende [X' OVER TYPE]), vil 2-vejs overgangs- eller 3-vejs overgangsindstillingpunkter blive vist. (Se "Overgangsindstillinger" på side 24.)	
[X' OVER]	Som standard er 2-vejs overgangstype valgt.	

[DTA SETTINGS]

For indstillinger, se "Digital Tidskorrektion indstillinger" på side 26.

[CAR SETTINGS]

[X' OVER TYPE]

Forsigtig: Indstil lydstyrken, inden du ændrer [X' OVER TYPE] for at undgå en pludselig øgning eller mindskning af udgangs niveauet.

- Når du har ændret overgangstype, viser displayet følgende, næste gang du tænder for strømmen:
"2-WAY X'OVER" eller "3-WAY X'OVER" → "PRESS" → "VOLUME KNOB" → "TO CONFIRM"
Tryk på lydknappen for at godkende for at kunne fortsætte til næste ønskede funktion.

[2-WAY]

(Vises kun når [3-WAY] er valgt.)

[YES]: Vælger tovejs overgangstype. ; [NO]: Annulleret.

[3-WAY]

(Vises kun når [2-WAY] er valgt.)

[YES]: Vælger trevejs overgangstype. ; [NO]: Annulleret.

*1 Viser kun når [SUBWOOFER SET] er indstillet til [ON].

*2 For 2-vejs overgang: Viser kun når [SPK/PRE OUT] er indstillet til [SUB.W/SUB.W]. (Side 23)

*3 For 2-vejs overgang: Viser kun når [SPK/PRE OUT] er indstillet til [REAR/SUB.W] eller [SUB.W/SUB.W]. (Side 23)

*4 Justeringen påvirker ikke subwoofere.

Lydindstillinger

[SOUND EFFECT]	
[SPACE ENHANCE]	(Ikke anvendelig for FM/AM-kilde og DAB-kilde). [SMALL]/[MEDIUM]/[LARGE]: Øger virtuelt lydrummet. ; [OFF]: Annulleret.
[SND RESPONSE]	[LEVEL1]/[LEVEL2]/[LEVEL3]: Gør lyden virtuelt mere realistisk. ; [OFF]: Annulleret.
[SOUND LIFT]	[LOW]/[MIDDLE]/[HIGH]: Regulerer virtuelt den lydposition, der høres fra højttalerne. ; [OFF]: Annulleret.
[VOL LINK EQ]	[ON]: Forstærker frekvensen for at reducere den støj, der høres uden for bilen eller kørestøjen fra dækkene. ; [OFF]: Annulleret.
[K2 TECHNOLOGY]	(Ikke anvendelig for FM/AM-kilde, DAB-kilde og AUX-kilde). [ON]: Forbedrer komprimeret musiks lyd kvalitet. ; [OFF]: Annulleret.

Indstillinger af højttaleroutput [SPK/PRE OUT]

(Kun tilgængelig hvis [X' OVERTYPE] er sat til [2-WAY]) (side 22)

Vælg outputindstilling for højttalerne [SPK/PRE OUT], baseret på højttalertilslutningsmetoden.

Tilslutning via linjeudgangsterminalerne

Til tilslutning gennem en ekstern forstærker (Side 33)

Indstilling på [SPK/PRE OUT]	Lydsignaler gennem linjeudgangsterminal
	REAR/SW
[REAR/REAR]	Baghøjttalerudgang
[REAR/SUB.W] (Standard)	Subwoofer-udgang
[SUB.W/SUB.W]	Subwoofer-udgang

Tilslutning via højttalerledninger

Du kan også tilslutte højttalerne uden at bruge en ekstern forstærker, men kan stadig nyde subwooferudgangen med disse indstillinger. (Side 33)

Indstilling på [SPK/PRE OUT]	Lydsignal gennem baghøjttalerledning	
	L (venstre)	R (højre)
[REAR/REAR]	Baghøjttalerudgang	Baghøjttalerudgang
[REAR/SUB.W]	Baghøjttalerudgang	Baghøjttalerudgang
[SUB.W/SUB.W]	Subwoofer-udgang	(Dæmpning)

Hvis [SUB.W/SUB.W] vælges:

- [120HZ] vælges i [SUBWOOFER LPF] og [THROUGH] ikke er til rådighed. (Side 25)
- [POSITION R02] er valgt i [FADER] og det valgbare område er [POSITION R15] til [POSITION 00]. (Side 22)

Overgangsindstillinger

Herunder er de tilgængelige indstillingspunkter for 2-vejs og 3-vejs overgang.

▲ FORSIGTIG

Vælg en overgangstype alt efter, hvordan højttalerne er tilsluttede. (Side 33)

Hvis en forkert type vælges:

- Højttalerne kan lide skade.
- Udgangsniveauet kan blive ekstremt højt eller lavt.

SPEAKER SIZE

Vælger alt efter den tilsluttede højttaler for optimal ydelse.

- Frekvens- og hældningsindstillingerne indstilles automatisk for den valgte højttalers overgang.
- Hvis **[NONE]** er valgt til følgende højttaler i **[SPEAKER SIZE]**, er indstillingen **[X' OVER]** for den valgte højttaler, ikke tilgængelig.
 - 2-vejs overgang: **[TWEETER]** for **[FRONT]/[REAR]/[SUBWOOFER]**
 - 3-vejs overgang: **[WOOFER]**

X' OVER (overgang)

- **[FRQ]/[F-HPF FRQ]/[R-HPF FRQ]/[SW LPF FRQ]/[HPF FRQ]/[LPF FRQ]**: Indstiller overgangsfrekvensen for de valgte højttalere (højpasfilter og lavpasfilter). Hvis **[THROUGH]** er valgt, vil alle signaler blive sendt til de valgte højttalere.
- **[SLOPE]/[F-HPF SLOPE]/[R-HPF SLOPE]/[SW LPF SLOPE]/[HPF SLOPE]/[LPF SLOPE]**: Indstiller overgangshældningen. Kan kun vælges, hvis en anden indstilling end **[THROUGH]** er valgt som overgangsfrekvens.
- **[SW LPF PHASE]/[PHASE]**: Vælger fasen i højttalererudgangen til at modsvare den anden højttalerudgang.
- **[GAIN LEFT]/[GAIN RIGHT]/[F-HPF GAIN]/[R-HPF GAIN]/[SW LPF GAIN]/[GAIN]**: Indstiller udgangsløydstyrken for den valgte højttaler.

2-vejs overgangsindstillingspunkter

[SPEAKER SIZE]		
[FRONT]	[SIZE]	[8CM]/[10CM]/[12CM]/[13CM]/[16CM]/[17CM]/[18CM]/[4×6]/[5×7]/[6×8]/[6×9]/[7×10]
	[TWEETER]	[SMALL]/[MIDDLE]/[LARGE]/[NONE] (ikke tilsluttet)
[REAR]*1		[8CM]/[10CM]/[12CM]/[13CM]/[16CM]/[17CM]/[18CM]/[4×6]/[5×7]/[6×8]/[6×9]/[7×10]/[NONE] (ikke tilsluttet)
[SUBWOOFER]*2*3		[16CM]/[20CM]/[25CM]/[30CM]/[38CM OVER]/[NONE] (ikke tilsluttet)
[X' OVER]		
[TWEETER]	[FRQ]	[1KHZ]/[1.6KHZ]/[2.5KHZ]/[4KHZ]/[5KHZ]/[6.3KHZ]/[8KHZ]/[10KHZ]/[12.5KHZ]
	[GAIN LEFT]	[−08DB] til [00DB]
	[GAIN RIGHT]	[−08DB] til [00DB]
[FRONT HPF]	[F-HPF FRQ]	[30HZ]/[40HZ]/[50HZ]/[60HZ]/[70HZ]/[80HZ]/[90HZ]/[100HZ]/[120HZ]/[150HZ]/[180HZ]/[220HZ]/[250HZ]/[THROUGH]
	[F-HPF SLOPE]	[−06DB]/[−12DB]/[−18DB]/[−24DB]
	[F-HPF GAIN]	[−08DB] til [00DB]
	[REAR HPF]*1	[R-HPF FRQ]
	[R-HPF SLOPE]	[−06DB]/[−12DB]/[−18DB]/[−24DB]
	[R-HPF GAIN]	[−08DB] til [00DB]

*1, *2, *3: (Se side 25)

Lyddindstillinger

[SUBWOOFER LPF]*2*3	[SW LPF FRQ]	[30HZ]/[40HZ]/[50HZ]/[60HZ]/[70HZ]/[80HZ]/[90HZ]/[100HZ]/[120HZ]/[150HZ]/[180HZ]/[220HZ]/[250HZ]/[THROUGH]
	[SW LPF SLOPE]	[−06DB]/[−12DB]/[−18DB]/[−24DB]
	[SW LPF PHASE]	[REVERSE] (180°)/ [NORMAL] (0°)
	[SW LPF GAIN]	[−08DB] til [00DB]

3-vejs overgangsindstillingspunkter

[SPEAKER SIZE]		
[TWEETER]	[SMALL]/[MIDDLE]/[LARGE]	
[MID RANGE]	[8CM]/[10CM]/[12CM]/[13CM]/[16CM]/[17CM]/[18CM]/[4×6]/[5×7]/[6×8]/[6×9]	
[WOOFER]*3	[16CM]/[20CM]/[25CM]/[30CM]/[38CM OVER]/[NONE] (ikke tilsluttet)	
[X * OVER]		
[TWEETER]	[HPF FRQ]	[1KHZ]/[1.6KHZ]/[2.5KHZ]/[4KHZ]/[5KHZ]/[6.3KHZ]/[8KHZ]/[10KHZ]/[12.5KHZ]
	[SLOPE]	[−06DB]/[−12DB]
	[PHASE]	[REVERSE] (180°)/[NORMAL] (0°)
	[GAIN]	[−08DB] til [00DB]

[MID RANGE]	[HPF FRQ]	[30HZ]/[40HZ]/[50HZ]/[60HZ]/[70HZ]/[80HZ]/[90HZ]/[100HZ]/[120HZ]/[150HZ]/[180HZ]/[220HZ]/[250HZ]/[THROUGH]
	[HPF SLOPE]	[−06DB]/[−12DB]
	[LPF FRQ]	[1KHZ]/[1.6KHZ]/[2.5KHZ]/[4KHZ]/[5KHZ]/[6.3KHZ]/[8KHZ]/[10KHZ]/[12.5KHZ]/[THROUGH]
	[LPF SLOPE]	[−06DB]/[−12DB]
	[PHASE]	[REVERSE] (180°)/[NORMAL] (0°)
	[GAIN]	[−08DB] til [00DB]
[WOOFER]*3	[LPF FRQ]	[30HZ]/[40HZ]/[50HZ]/[60HZ]/[70HZ]/[80HZ]/[90HZ]/[100HZ]/[120HZ]/[150HZ]/[180HZ]/[220HZ]/[250HZ]/[THROUGH]
	[SLOPE]	[−06DB]/[−12DB]
	[PHASE]	[REVERSE] (180°)/[NORMAL] (0°)
	[GAIN]	[−08DB] til [00DB]

*1 Vises kun når [SPK/PRE OUT] er indstillet til [REAR/REAR] eller [REAR/SUB.W]. (Side 23)

*2 Vises kun når [SPK/PRE OUT] er indstillet til [REAR/SUB.W] eller [SUB.W/SUB.W]. (Side 23)

*3 Vises kun når [SUBWOOFER SET] er indstillet til [ON]. (Side 22)

Digital Tidskorrektion indstillinger

Digital Tidskorrektion indstiller forsinkelsestiden for højttalerudgangen for at skabe et mere passende miljø til dit køretøj.

- For yderligere information, se følgende "Automatisk bestemmelse af forsinkelsestid".

[DTA SETTINGS]

[POSITION]

Vælg din lytteposition (referencepunkt).
[ALL]: Kompenserer ikke; **[FRONT RIGHT]**: Højre forsæde; **[FRONT LEFT]**: Venstre forsæde; **[FRONT ALL]**: Forsæder
 • **[FRONT ALL]** vises kun når **[X ' OVER TYPE]** er sat til **[2-WAY]**. (Side 22)

[DISTANCE]*1

[OCM] til **[610CM]**: Finjuster afstanden for at kompensere.

[GAIN]*1

[-8DB] til **[0DB]**: Finjuster output volumen af den valgte højttaler.

[DTA RESET]

[YES]: Nulstiller indstillingerne (**[DISTANCE]** og **[GAIN]**) for den valgte **[POSITION]** til standard.; **[NO]**: Annulleret.

[CAR SETTINGS]

Identificer din biltype og placering af baghøjttalere for at foretage justeringen for **[DTA SETTINGS]**.

[CAR TYPE]

[COMPACT]/[FULL SIZE CAR]/[WAGON]/[MINIVAN]/[SUV]/[MINIVAN(LONG)]: Vælg typen af køretøj.; **[OFF]**: Kompenserer ikke.

[R-SP LOCATION]*2

Vælg placeringen af baghøjttalerne i bilen til at beregne afstanden længst væk fra den valgte lytteposition (referencepunkt).
 • **[DOOR]/[REAR DECK]**: Kun valgbare når **[CAR TYPE]** er sat til **[OFF]**, **[COMPACT]**, **[FULL SIZE CAR]**, **[WAGON]** eller **[SUV]**.
 • **[2ND ROW]/[3RD ROW]**: Kun valgbare når **[CAR TYPE]** er sat til **[MINIVAN]** eller **[MINIVAN(LONG)]**.

Automatisk bestemmelse af forsinkelsestid

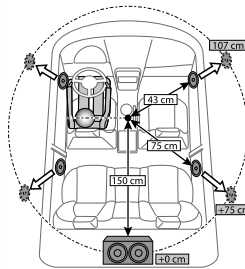

Hvis du angiver afstanden fra centrum af lyttepositionen i øjeblikket for hver højttaler, vil forsinkelsestiden automatisk blive beregnet.

- 1 Indstil **[POSITION]** og bestem lyttepositionen som referencepunkt (referencepunktet for **[FRONT ALL]**) vil være midt mellem højre og venstre i forsæderne).
- 2 Mål afstanden fra referencepunktet til højttalerne.
- 3 Beregn afstanden mellem den fjerneste højttaler (subwoofer på illustrationen) og andre højttalere.
- 4 Indstiller **[DISTANCE]** beregnet i trin 3 for individuelle højttalere.
- 5 Juster **[GAIN]** for individuelle højttalere.

Eksempel: Når **[FRONT ALL]** er valgt som lytteposition

*1 Før en justering foretages, vælg højttaleren:

Når 2-vejs delefilter er valgt:

[FRONT LEFT]/[FRONT RIGHT]/[REAR LEFT]/[REAR RIGHT]/[SUBWOOFER]:

- **[REAR LEFT]**, **[REAR RIGHT]** og **[SUBWOOFER]** kan kun vælges, hvis en anden indstilling end **[NONE]** er valgt for **[REAR]** og **[SUBWOOFER]** af **[SPEAKER SIZE]**. (Side 24)

Når 3-vejs delefilter er valgt:

[TWEETER LEFT]/[TWEETER RIGHT]/[MID LEFT]/[MID RIGHT]/[WOOFER]:

- **[WOOFER]** kan kun vælges, hvis en anden indstilling end **[NONE]** er valgt for **[WOOFER]** af **[SPEAKER SIZE]**. (Side 25)

*2 Viser kun når **[X ' OVER TYPE]** er sat til **[2-WAY]** (side 22) og hvis en anden indstilling end **[NONE]** er valgt for **[REAR]** af **[SPEAKER SIZE]**. (Side 24)

Displayindstillinger

Zone-identifikation for lysstyrkeindstillinger

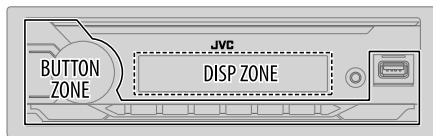

- 1 Tryk på og hold inde.
- 2 Drej lydknappen for at vælge en genstand (se den følgende tabel) og tryk derefter på knappen.
- 3 Gentag trin 2, indtil det ønskede punkt er valgt/aktiveret eller følg instruktionerne for det valgte punkt.
- 4 Tryk på for at afslutte.

For at vende tilbage til det foregående indstillingspunkt, skal man trykke på .

Standard: **[XX]**

[DISPLAY]

[DIMMER]

Nedblænd belysningen.

[OFF]: Dimmeren slukker. Lysstyrken skifter til **[DAY]** indstilling.

[ON]: Dimmeren tændes. Lysstyrken skifter til **[NIGHT]** indstilling.

(Se følgende indstillinger for "**[BRIGHTNESS]**").

[DIMMER TIME]: Indstil tiden til at tænde lysdæmper og for at slukke for lysdæmper.

1 Drej lydknappen for at indstille **[ON]** tiden, og tryk derefter på knappen.

2 Drej lydknappen for at indstille **[OFF]** tiden, og tryk derefter på knappen.

(Standard: **[ON]**: **[18:00]** ; **[OFF]**: **[6:00]**)

[DIMMER AUTO]: Dimmeren aktiveres og deaktiveres automatisk, når du slukker eller tænder for bilens forlygter.*1

[BRIGHTNESS]

Indstil lysstyrken separat til dag og nat.

1 **[DAY]/[NIGHT]**: Vælger dag eller nat.

2 Vælg en zone. (Se the illustration i venstre spalte.)

3 **[LEVEL 00]** til **[LEVEL 31]**: Indstiller lysniveau.

[TEXT SCROLL]*2

[SCROLL ONCE]: Ruller én gang gennem displayets informationer. ;

[SCROLL AUTO]: Fortsætter med at bladre med 5-sekunders intervaller. ;

[SCROLL OFF]: Annulleret.

- Gælder ikke for Dynamic Label displayoplysninger (side 28) for DAB-kilder.

*1 Det er nødvendigt, at lysreguleringsledningen er tilsluttet. (Side 33)

*2 Nogle tegn eller symboler vises ikke korrekt (eller vil være blanke).

Referencer

Vedligeholdelse

Rengøring af enheden

Tør snavs af frontpladen med en tør silikoneklud eller en blød klud.

Rengøring af apparatstikforbindelsen

Løsn frontpladen og rengør konektoren forsigtigt med en bomuldsklud. Pas på, ikke at beskadige konektoren.



Konnektor (bag på frontpladen)

Mere information

For: — Sidste nye firmware-opdateringer og sidste nye kompatible punktliste
— JVC original applikation
— Enhver anden sidste nye information

Besøg <<https://www.jvc.net/cs/car/>>.

Afspillelige filer

- USB-anordning i masselagerklassen:
Afspillelig lydfil:
MP3 (.mp3), WMA (.wma), WAV (.wav), FLAC (.flac)
Filsystem, der kan afspilles: FAT12, FAT16, FAT32

Selv hvis lydfilene er i overensstemmelse med de herover angivne standarder, kan afspilning være umulig, afhængigt af typerne, eller tilstanden af medier eller enheder.

- For detaljeret information og bemærkninger om de afspillelige lydfiler, besøg <<https://www.jvc.net/cs/car/audiofile/>>.

Om USB-anordninger

- Det er ikke muligt at tilslutte en USB-anordning via en USB-hub.
- Hvis der tilsluttes et kabel, som er mere end 5 m langt i alt, kan det resultere i unormal afspilning.
- Denne enhed kan ikke genkende en USB-enhed med en anden nominal spænding end 5 V og en mærkestrøm på over 1,5 A.

Ændr displayinformationen

Ved hvert tryk på , skifter display informationen.

- Hvis information er utilgængelig eller ikke er optaget, vil "NO TEXT", "NO NAME", eller anden information (f.eks. stationsnavn) komme frem eller displayet vil være blankt.

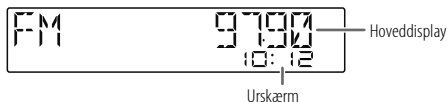

Kildenavn	Oplysninger på displayet: Hoved
DAB	Service Label → Service Label med Musiksynkroniseringseffekt* → Ensemble Label → Dynamisk Label → Titel/Kunstner → Næste Program (EPG) → Signal Niveau → Dato → tilbage til begyndelsen
FM eller AM	Frekvens → Frekvens med Musiksynkroniseringseffekt* → Dato → tilbage til begyndelsen Kun for FM Radio Data System-stationer: Stationsnavn/Programtype → Stationsnavn/Programtype med Musiksynkroniseringseffekt* → Radio tekst → Radio tekst+ → Radio tekst+ sangtitel/Radio tekst+ kunstner → Frekvens → Dato → tilbage til begyndelsen
USB	For MP3/WMA/WAV/FLAC filer: Sangtitel/Kunstner → Sangtitel/Kunstner med Musiksynkroniseringseffekt* → Albumtitel/Kunstner → Mappenavn → Filnavn → Afspilningstid → Dato → tilbage til begyndelsen

Referencer

Kildenavn	Oplysninger på displayet: Hoved
BT AUDIO	(For KD-X282DBT) Sangtitel/Kunstner → Sangtitel/Kunstner med Musiksynkroniseringseffekt* → Albumtitel/Kunstner → Afspilningstid → Dato → tilbage til begyndelsen
AUX	Kildenavn → Kildenavn med Musiksynkroniseringseffekt* → Dato → tilbage til begyndelsen

* Under Musiksynkroniseringseffekten ændres lysstyrkeniveauet for knappen, og synkroniserer med musikniveauet.

Tilgængelige kyrilliske bogstaver

Tilgængelige tegn Displayindikationer

А	Б	В	Г	Д	Е	Ж	З	И	Й	К	Л	М	Н	О	П	Р
а	б	в	г	д	е	ж	з	и	й	к	л	м	н	о	п	р
С	Т	У	Ф	Х	Ц	Ч	Ш	Щ	Ъ	Ы	Ь	Э	Ю	Я	Ё	
с	т	у	ф	х	ц	ч	ш	щ	ъ	ы	ь	э	ю	я	ё	

Fejlfinding

	Symptom	Løsning
Generelt	Der er ingen lyd.	<ul style="list-style-type: none"> Juster lydstyrken til det optimale niveau. Kontroller ledninger og forbindelser.
	“MISWIRING CHECK WIRING THEN PWR ON” vises.	Sluk for strømmen, og kontroller derefter at højttalerkablernes terminaler er ordentligt isolerede. Tænd derefter igen.
	“PROTECTING SEND SERVICE” vises.	Indlever apparatet til det nærmeste servicecenter.
	Kilde kan ikke vælges.	Kontroller indstillingen [SOURCE SELECT]. (Side 5)
	Enheden fungerer slet ikke.	Nulstil enheden. (Side 4)
Digital radio	Korrekte tegn vises ikke.	<ul style="list-style-type: none"> Enheden kan kun vise store bogstaver, tal og et begrænset antal symboler. Afhængigt af det anvendte displaysprog (side 6), vil nogle tegn muligvis ikke blive vist korrekt.
	DAB-modtagning er dårlig.	Bekræft, at [ON] er valgt for [DAB ANT POWER]. (Side 8)
	“CHK ANTENNA”	Kontroller DAB-antennen. Hvis der anvendes en passiv antenne (uden booster), skal [DAB ANT POWER] sættes til [OFF]. (Side 8)
Analog radio	“RELATED SERV FOUND”	<ul style="list-style-type: none"> Tryk på lydknappen for at aktivere Soft-Link. (Side 8) Tryk på  for at annullere.
	<ul style="list-style-type: none"> Radiomodtagelsen er dårlig. Statisk støj når der lyttes til radioen. 	Tilslut antennen korrekt.

Fejlfinding

Symptom	Løsning
Afspilningsrækkefølgen er ikke som tilsigtet.	USB-enhed: Mapperne afspilles i den rækkefølge, de oprettes (dato og tid). Filerne i hver mappe afspilles i rækkefølge efter filnavn (alfabetsk).
Forløbet afspilningstid er ikke korrekt.	Dette afhænger af den tidligere optagelsesproces (USB).
"NOT SUPPORT" kommer frem og filen springes over.	Tjek, om sporet er i et format, der kan afspilles. (Side 28)
"READING" bliver ved med at blinke.	<ul style="list-style-type: none">• Brug ikke for mange hierarkiplan og mapper.• Tilslut USB-anordningen.
"UNSUPPORTED DEVICE" kommer frem.	<ul style="list-style-type: none">• Kontroller, om den tilsluttede USB-enhed er kompatibel med denne enhed, og sørg for, at filsystemerne er i understøttede formater. (Side 28)• Tilslut USB-anordningen.
"UNRESPONSIVE DEVICE" kommer frem.	Sørg for, at USB-enheden ikke fejler, og sæt USB-enheden til igen.
"USB HUB IS NOT SUPPORTED" kommer frem.	Denne enhed kan ikke understøtte en USB-lydenhed der er tilsluttet via en USB-hub.
"CANNOT PLAY" kommer frem.	Tilslut en USB-lydenhed der indeholder spilbare lydfiler.
<ul style="list-style-type: none">• Kilden skifter ikke til "USB", hvis du tilslutter en USB-anordning mens du lytter til en anden kilde.• "USB ERROR" kommer frem.	USB-porten trækker mere effekt end design-begrænsningen. Afbryd og tag USB-anordningen ud af forbindelse. Tænd derefter igen, og sæt USB-anordningen i forbindelse igen. Hvis dette ikke løser problemet, skal du slukke og tænde (eller nulstille enheden), inden du skifter den ud med en anden USB-enhed.
"NO DEVICE"	Tilslut en USB-enhed, og skift kilden til USB igen.

Symptom	Løsning
Ingen Bluetooth-anordning findes.	<ul style="list-style-type: none">• Søg fra Bluetooth-anordningen igen.• Nulstil enheden. (Side 4)
Bluetooth-parring kan ikke laves.	<ul style="list-style-type: none">• Kontroller, at du har indtastet den samme PIN-kode til både apparatet og Bluetooth-anordningen.• Slet parring-informationen fra både apparatet og Bluetooth-anordningen, og udfør derefter parring igen. (Side 14)
Der høres ekko eller støj under en telefonsamtale.	<ul style="list-style-type: none">• Juster mikrofonenhedens position. (Side 13)• Kontroller indstillingen [ECHO CANCEL]. (Side 16)
Telefonens lyd kvalitet er dårlig.	<ul style="list-style-type: none">• Reducer afstanden mellem apparatet og Bluetooth-anordningen.• Flyt bilen til et sted, hvor en bedre signalmodtagning kan opnås.
Lyd ved telefonopkald kan ikke høres fra bilens højttalere.	Tryk på  under et opkald for at skifte mellem håndfri og privat taletilstand. (Side 15)
Stemmeopkaldsmetoden er ikke succesfuld.	<ul style="list-style-type: none">• Brug stemmeopkaldsmetoden i mere stille omgivelser.• Reducer afstanden fra mikrofonen, når du siger navnet.• Sørg for, at den samme stemme som den registrerede stemmetag bruges.
Lyden afbrydes eller falder ud under afspilning af en Bluetooth-lydafspiller.	<ul style="list-style-type: none">• Reducer afstanden mellem apparatet og Bluetooth-lydafspilleren.• Sluk og tænd derefter for apparatet og prøv at tilslutte igen.• Andre Bluetooth-anordningen kan være i gang med at slutte til apparatet.
Den tilsluttede Bluetooth-lydafspiller kan ikke styres.	<ul style="list-style-type: none">• Kontroller, om den tilsluttede Bluetooth-lydafspiller understøtter Audio/Video Remote Control Profile (AVRCP). (Vi henviser til instruktionerne for din lyd afspiller).• Tag Bluetooth-afspilleren ud af forbindelse og tilslut den igen.

Fejlfinding

Symptom	Løsning
"PLEASE WAIT"	Apparatet forbereder sig på at bruge Bluetooth-funktionen. Hvis meddelelsen ikke forsvinder, skal du slukke og tænde for apparatet og derefter tilslutte anordningen igen.
"NOT SUPPORT"	Den tilsluttede telefon understøtter ikke stemmegenkendelse eller telefonbogsoverførsel.
"NO ENTRY"	Der er ikke nogen registreret enhed tilsluttet/fundet via Bluetooth.
"ERROR"	Prøv igen. Hvis "ERROR" kommer frem igen, skal du kontrollere, om anordningen understøtter den funktion, du har forsøgt.
"NO INFO"/"NO DATA"	Bluetooth-enhed kan ikke få kontaktoplysningerne.
"H/W ERROR"	Nulstil apparatet og forsøg igen. Hvis "H/W ERROR" kommer frem igen, bedes du konsultere det nærmeste service center.
"SWITCHING NG"	De tilsluttede telefoner understøtter muligvis ikke telefonskifteegenskaben.
Bluetooth-forbindelsen mellem Bluetooth-enheden, og enheden, er ustabil.	Slet den ubrugte, registrerede Bluetooth-enhed fra enheden. (Side 18)

Bluetooth®

Hvis der stadig er problemer, skal enheden nulstilles. (Side 4)

Installation/Tilslutning

Dette afsnit er til den professionelle installatør.

For en sikkerheds skyld skal du overlade ledningsføring og montering til fagfolk. Kontakt forhandleren af bilradioer.

⚠ ADVARSEL

- Enheden kan kun bruges med en 12 V jævnstrømsforsyning, negativ jord.
- Frakobl batteriets negative terminal før ledningsføring og montering.
- Tilslut ikke batteriledningen (gul) og tændingsledningen (rød) til bilchassiset eller jordledningen (sort) for at forhindre en kortslutning.
- Forhindring af kortslutning:
 - Isoler ikke-tilsluttede ledninger med vinyltape.
 - Sørg for at jorde denne enhed til bilens chassis igen efter installation.
 - Fastgør ledningerne med kabelklemmer og vikl vinyltape omkring de ledninger, der kommer i berøring med metaldele, for at beskytte ledningerne.

⚠ FORSIGTIG

- Installer denne enhed i konsollen i din bil. Rør ikke ved metaldelene på denne enhed under og kort tid efter anvendelse af enheden. Metaldele såsom køleplade og kabinet bliver varme.
- Forbind ikke højttalerens ⊖ ledninger med bilchassiset eller jordledningen (sort), og forbind dem ikke parallelt.
- Tilslut højttalere med en maks. effekt på over 50 W. Hvis højttalerens maks. effekt er under 50 W, ændres indstillingen [AMP GAIN] for at undgå beskadigelse af højttalerne. (Side 22)
- Monter enheden i en vinkel på mindre end 30°.
- Hvis bilens ledningsnet ikke har en tændingsterminal, forbindes tændingsledningen (rød) med terminalen på bilens sikringsboks, som giver 12 V jævnstrøm, der tændes og slukkes med tændingsnøglen.
- Hold alle kabler væk fra varmeafgivende metaldele.
- Kontroller, når enheden er installeret, at bremselamperne, afviserblinklyset, viskerne etc. på bilen fungerer ordentligt.
- Hvis sikringen springer, skal du først kontrollere, at ledningerne ikke berører bilens chassis, og derefter skifte den gamle sikring ud med en, der har den samme rating.

Installation/Tilslutning

Liste med dele til montering

(A) Forplade (×1)



(B) Panelholder (×1)



(C) Monteringshylster (×1)

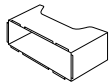

(D) Ledningsnet (×1)

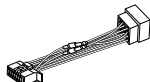

(E) Udtagningsnøgle (×2)



Grundlæggende fremgangsmåde

- 1 Tag nøglen ud af tændingskontakten, og frakobl derefter bilbatteriets \ominus terminal.
- 2 Forbind ledningerne korrekt.
Se "Ledningsføring" på side 33.
- 3 Installer enheden i bilen.
Se følgende "Montering af enheden (montering på instrumentbrættet)".
- 4 Tilslut bilbatteriets \ominus terminal.
- 5 Tryk på \odot SRC for at tænde for apparatet.
- 6 Tag frontpladen af og nulstil apparatet inden for 5 sekunder.
(Side 4)

Montering af enheden (montering på instrumentbrættet)

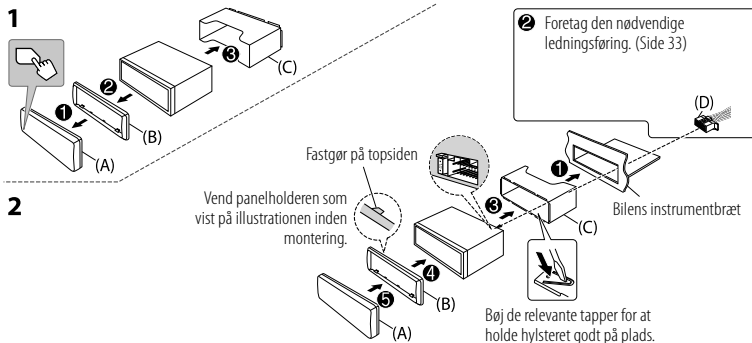

Installation af enheden (uden monteringshylster)

- 1 Fjern monteringshylsteret og panelholderen fra apparatet.
- 2 Sæt hullerne i apparatet (på begge sider) ud for køretøjets monteringskonsol og fastgør apparatet med skruer (fås i handelen).

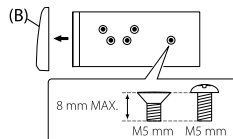

⚠ Brug kun de specificerede skruer. Brug af forkerte skruer kan beskadige enheden.

Fjernelse af enheden

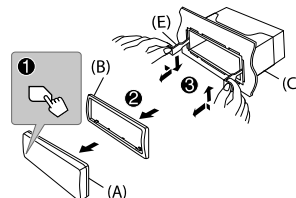

Installation/Tilslutning

Ledningsføring

Når der slutes til en ekstern forstærker, skal dens jordledning slutes til bilens karosseri for at undgå at apparatet lider skade.

Tilslutning af ISO-stik på visse VW/Audi eller Opel (Vauxhall) biler

Det kan blive nødvendigt at ændre ledningsføringen i det medfølgende ledningsnet som vist herunder.

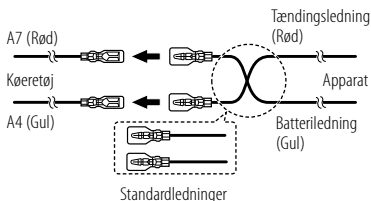

Hvis din bil ikke har en ISO-terminal

Vi anbefaler at apparatet installeres med et specielt ledningsnet til din bil (fås i handelen) og at du af hensyn til sikkerheden overlader dette arbejde til en fagmand. Kontakt forhandleren af bilradioer.

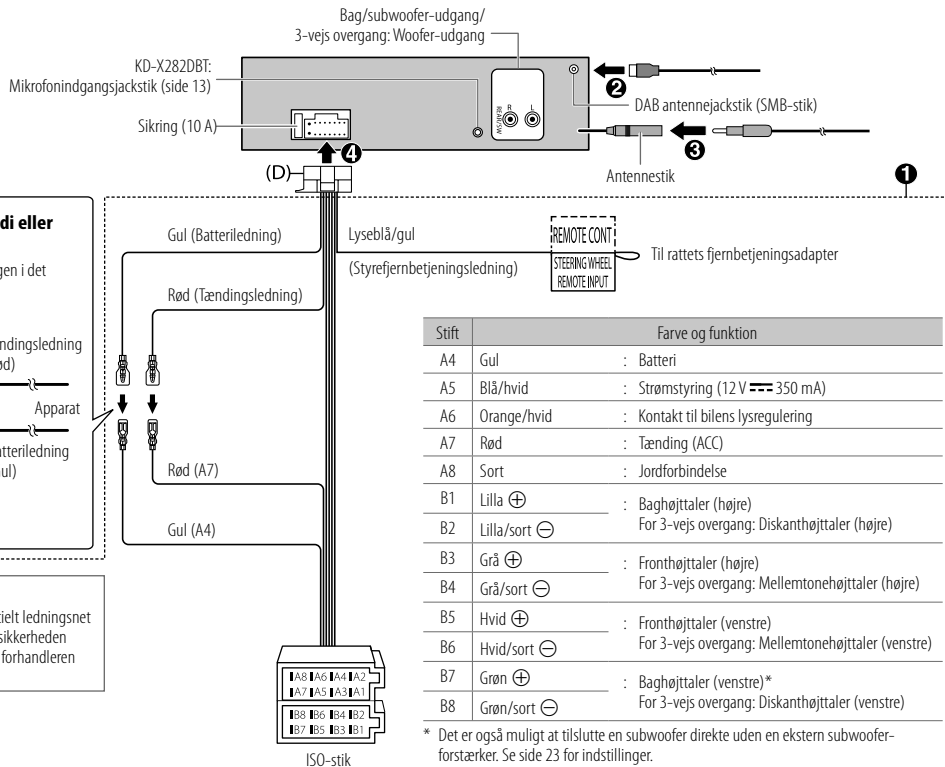

* Det er også muligt at tilslutte en subwoofer direkte uden en ekstern subwoofer-forstærker. Se side 23 for indstillinger.

Specifikationer

Digital radio	DAB	Frekvensomåde	Bånd III 174,928 MHz — 239,200 MHz
		Følsomhed	−100 dBm
		Signal/støjforhold	80 dB
		Antennetilslutningstype	SMB
		Antenneudgangsspænding	12 V DC
		Antenne maks. strøm	< 100 mA
Analog radio	FM	Frekvensomåde	87,5 MHz — 108,0 MHz (50 kHz trin)
		Brugbar følsomhed (S/N = 30 dB)	0,56 μ V/75 Ω (6,2 dBf)
		Dæmpningsfølsomhed (DIN S/N = 46 dB)	1,58 μ V/75 Ω
		Frekvensrespons (± 3 dB)	30 Hz — 15 kHz
		Signal/støjforhold (MONO)	68 dB
		Stereoseparation (1 kHz)	40 dB
	AM (MB)	Frekvensomåde	531 kHz — 1 611 kHz (9 kHz trin)
		Brugbar følsomhed (S/N = 20 dB)	28,5 μ V (29,1 dB μ)
		AM (LB)	Frekvensomåde
	Brugbar følsomhed (S/N = 20 dB)	45 μ V (33,1 dB μ)	

USB	USB Standard	USB 1.1, USB 2.0 (Fuld hastighed)
	Kompatible anordninger	Masselagerklasse
	Filsystem	FAT12/16/32
	Maks. forsyningsstrøm	DC 5 V \equiv 1,5 A
	Digital Filter (D/A) Converter	24 Bit
	Frekvensrespons (± 1 dB)	20 Hz — 20 kHz
	Signal/støjforhold (1 kHz)	98 dB
	Dynamisk område	93 dB
	Kanaladskillelse	91 dB
	MP3 Dekodning	I overensstemmelse med MPEG-1/2 Audio Layer-3
WMA Dekodning	I overensstemmelse med Windows Media Audio	
WAV Dekodning	Lineær PCM	
FLAC Dekodning	FLAC fil, Op til 24 bit/96 kHz	
Ekstra	Frekvensrespons (± 3 dB)	20 Hz — 20 kHz
	Maks. indgangsspænding	1 000 mV
	Indgangsimpedans	30 k Ω

Specifikationer

KD-X282DBT:		
Bluetooth	Version	Bluetooth V4.2
	Frekvensområde	2,402 GHz — 2,480 GHz
	RF-udgangseffekt (E.I.R.P.)	+4 dBm (MAX), Effektklasse 2
	Max. kommunikationsrækkevidde	Sigtelinie ca. 10 m (32,8 fod)
	Parring	SSP (Secure Simple Pairing)
	Profil	HFP 1.7.1 (Hands-Free Profile) A2DP (Advanced Audio Distribution Profile) AVRCP 1.6.1 (Audio/Video Fjernbetjening Profil) PBAP (Telefonbog Adgang Profil) SPP (Seriel portprofil)
Lyd	Maks. udgangseffekt	50 W × 4 eller 50 W × 2 + 50 W × 1 (Subwoofer = 4 Ω)
	Fuld båndbredde effekt (ved mindre end 1 % THD (total harmonisk forvrængning))	22 W × 4
	Højttalerimpedans	4 Ω — 8 Ω

Lyd	Bånd	13 Bånd	
	HPF	Frekvens	62,5/ 100/ 160/ 250/ 400/ 630/ 1k/ 1,6k/ 2,5k/ 4k/ 6,3k/ 10k/ 16k Hz
		Niveau	-09 — +09 (-9 dB — +9 dB)
		Q	1,35/ 1,5/ 2,0
	LPF	Frekvens	THROUGH/ 30/ 40/ 50/ 60/ 70/ 80/ 90/ 100/ 120/ 150/ 180/ 220/ 250 Hz
		Niveau	-6/-12/-18/-24 dB/okt.
		Q	-8/-7/-6/-5/-4/-3/-2/-1/ 0 dB
	Preout niveau/belastning	Frekvens	30/ 40/ 50/ 60/ 70/ 80/ 90/ 100/ 120/ 150/ 180/ 220/ 250 Hz/ THROUGH
		Niveau	-6/-12/-18/-24 dB/okt.
		Q	-8/-7/-6/-5/-4/-3/-2/-1/ 0 dB
Preout niveau/belastning		2 500 mV/10 kΩ	
Preout impedans		≤ 600 Ω	
Generelt	Driftsspænding	12 V DC-bilbatteri	
	Installationsstørrelse (B × H × D)	182 mm × 53 mm × 100 mm	
	Nettovægt (inkluderer panelholder, monteringshylster)	0,6 kg	

Kan ændres uden varsel.

Sisällys

Ennen käyttöä	3	Vianmääritys.....	29
Perusseikat.....	4	Asennus/Liitäntä.....	31
Aloittaminen	5	Tekniset tiedot	34
1 Vahvista jakotaajuustyyppi ja peruuta demonstraatio			
2 Aseta kello ja päivämäärä			
3 Säädä perusasetukset			
Digitaalinen radio.....	6		
Analoginen radio.....	9		
USB.....	10		
AUX.....	12		
JVC Remote -sovellus.....	12		
Bluetooth®	13		
Bluetooth — Liitäntä			
Bluetooth — Matkapuhelin			
Bluetooth — Audio			
Ääniasetukset.....	20		
Näytön asetukset.....	27		
Viitteet	28		
Kunnossapito			
Lisätietoja			
Vaihda näyttötiedot			

Ennen käyttöä

TÄRKEÄÄ

- Varmista, että laitteen käyttö tulee tutuksi lukemalla tämä käyttöohje ennen kuin alat käyttää tätä laitetta. On erityisen tärkeää lukea tässä käyttöohjeessa mainitut varoitukset ja huomautukset ja noudattaa niitä.
- Säilytä tämä käyttöohje tulevaa tarvetta varten paikassa, josta se löytyy helposti.

▲ VAROITUS

Älä tee mitään, mikä saattaa viedä huomiosi pois turvallisesta ajamisesta.

▲ HUOMAUTUS

Äänenvoimakkuusasetus:

- Säädä äänenvoimakkuus niin, että voit kuulla auton ulkopuolelta tulevat äänet onnettomuuksien estämiseksi.
- Laske äänenvoimakkuutta ennen digitaalilähteiden toistoa, etteivät kaiuttimet vaurioidu äänenvoimakkuuden noustessa äkillisesti.

Yleistä:

- Vältä ulkoisen laitteen käyttöä, jos se vaarantaa ajoturvallisuuden.
- Varmista, että kaikki tärkeät tiedot on tuettu. Emme vastaa äänitettyjen tietojen menetyksestä.
- Oikosulun estämiseksi älä pane tai jätä metalliesineitä (kuten esimerkiksi kolikkoja tai metallisia työkaluja) laitteen sisään.

Tämän ohjekirjan käyttö

- Tässä käyttöoppaassa esitetyt näytöt ja etulevyt ovat esimerkkejä, joiden tarkoitus on selittää toimintoja. Tämän vuoksi ne voivat poiketa todellisista näytöistä tai etulevyistä.
- Käyttö on selitetty käyttämällä pääasiassa KD-X282DBT:n etulevyn painikkeita.
- Selityksissä on käytetty englanninkielisiä merkintöjä. Näyttökieli voidaan valita valikosta. (Sivu 6)
- [XX] osoittaa valitut kohdat.
- (Sivu XX) osoittaa, että viitetietoja on saatavilla mainitulla sivulla.



Tämä tuotteessa oleva symboli osoittaa, että käyttöoppaassa on tärkeitä käyttö- ja huolto-ohjeita. Lue käyttöoppaan ohjeet huolellisesti.

Perusseikat

Etulevy

KD-X282DBT:

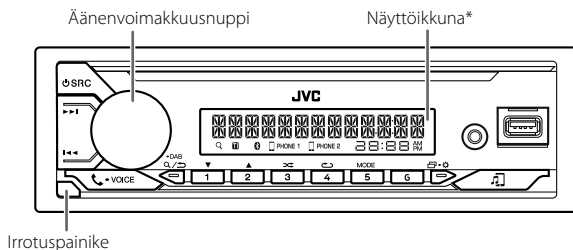

KD-X182DB:

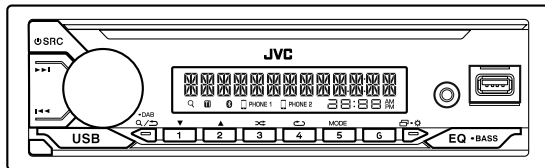

* Vain havainnollistamista varten.

Kiinnittä

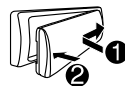

Irrota

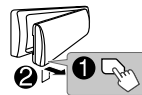

Palautus

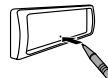

Nollaa laite 5 sekunnin kuluessa etulevyn irrottamisen jälkeen.

Toimenpide

Kytke virta päälle

Etulevyssä

Paina SRC.
• Paina ja pidä painettuna virran katkaisemiseksi.

Säädä äänvoimakkuutta

Käännä äänvoimakkuusnuppia.

Valitse lähde

Paina äänvoimakkuusnuppia äänen vaimentamiseksi tai toiston kytkemiseksi tauolle.
• Peruuta painamalla uudelleen. Äänvoimakkuustaso palaa vaimennusta tai taukoa edeltävälle tasolle.

Vaihda näyttötiedot

• Paina SRC toistuvasti.
• Paina SRC ja käännä sitten äänvoimakkuusnuppia 2 sekunnin kuluessa.

Paina toistuvasti. (Sivu 28)

Aloittaminen

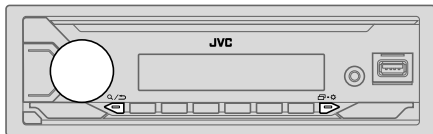

1 Vahvista jakotaajuustyppi ja peruuta demonstraatio

Kun virta kytketään ensimmäistä kertaa (tai [FACTORY RESET] -valinta on [YES], katso sivu 6), näytössä näkyy: "2-WAY X'OVER" tai "3-WAY X'OVER" → "PRESS" → "VOLUME KNOB" → "TO CONFIRM".

- 1 Vahvista nykyinen jakotaajuustyppi painamalla äänenvoimakkuusnuppia. Tämän jälkeen näytössä näkyy: "CANCEL DEMO" → "PRESS" → "VOLUME KNOB".
 - Katso sivulta 22 tietoja jakotaajuustyypin vaihtamisesta.
- 2 Paina äänenvoimakkuusnuppia. [YES] valitaan alkuasetuksia varten.
- 3 Paina äänenvoimakkuusnuppia uudelleen. "DEMO OFF" tulee näyttöön.

2 Aseta kello ja päivämäärä

- 1 Paina ja pidä se painettuna.
- 2 Valitse [CLOCK] kääntämällä äänenvoimakkuusnuppia ja paina sitten nuppia.

Kellon asettaminen aikaan

- 3 Valitse [CLOCK ADJUST] kääntämällä äänenvoimakkuusnuppia ja paina sitten nuppia.
- 4 Tee asetukset kääntämällä äänenvoimakkuusnuppia ja paina sitten nuppia. Aseta aika järjestyksessä "Tunti" → "Minuutti".
- 5 Valitse [CLOCK FORMAT] kääntämällä äänenvoimakkuusnuppia ja paina sitten nuppia.
- 6 Valitse [12H] tai [24H] kääntämällä äänenvoimakkuusnuppia ja paina sitten nuppia.

Päivämäärän asettaminen

- 7 Valitse [DATE SET] kääntämällä äänenvoimakkuusnuppia ja paina sitten nuppia.
- 8 Tee asetukset kääntämällä äänenvoimakkuusnuppia ja paina sitten nuppia. Aseta päivämäärä järjestyksessä "Päivä" → "Kuu" → "Vuosi".
- 9 Poistu painamalla .

Voit siirtyä takaisin edelliselle asetukselle painamalla .

3 Säädä perusasetukset

- 1 Paina ja pidä se painettuna.
- 2 Valitse kohta kääntämällä äänenvoimakkuusnuppia (katso seuraavaa taulukkoa) ja paina sitten nuppia.
- 3 Toista vaihetta 2 kunnes haluamasi kohta on valittu tai käynnistetty.
- 4 Poistu painamalla .

Voit siirtyä takaisin edelliselle asetukselle painamalla .

Oletus: [XX]

[SYSTEM]	
[KEY BEEP]	(Ei käytettävissä, kun valitaan 3-teinen jakotaaajuus.) (Sivu 22) [ON]: Käynnistää näppäinäänen. ; [OFF]: Lopettaa.
[SOURCE SELECT]	
[AM SRC]*1	[ON]: Ota AM käyttöön lähdevalinnassa. ; [OFF]: Ottaa pois käytöstä. (Sivu 9)
[BT AUDIO SRC]*1	(Mallille KD-X282DBT) [ON]: Ota BT AUDIO käyttöön lähdevalinnassa. ; [OFF]: Ottaa pois käytöstä. (Sivu 19)
[BUILT-IN AUX]*1	[ON]: Ota AUX käyttöön lähdevalinnassa. ; [OFF]: Ottaa pois käytöstä. (Sivu 12)

*1: (katso sivulta 6)

Aloittaminen

[F/W UPDATE]	
[UPDATE SYSTEM]*2/[UPDATE DAB]	
[F/W UP xxxx]/ [F/W UP xxxxx]	[YES]: Aloittaa laiteohjelmiston päivityksen parempaan versioon. ; [NO]: Peruuttaa (päivitystä parempaan versioon ei ole käynnistetty). Saat lisätietoja laiteohjelmiston päivittämisestä osoitteessa < https://www.jvc.net/car/ >.
[FACTORY RESET]	[YES]: Nollaa asetukset oletusarvoille (tallennettua asemaa lukuunottamatta). ; [NO]: Peruuttaa.
[CLOCK]	
[TIME SYNC]	[ON]: Kelloaika säätyy automaattisesti DAB-signaalin Clock Time (CT) -datan (kellonaika) avulla. ; [OFF]: Peruuttaa.
[CLOCK DISPLAY]	[ON]: Kelloaika näkyy näytössä myös silloin, kun laitteen virta on kytketty pois päältä. ; [OFF]: Peruuttaa.
[ENGLISH]	
[РУССКИЙ]	Valitse näyttökieli valikoille ja musiikkitiedoille, jos ne ovat käytettävissä. Oletusasetuksena on englanti [ENGLISH].
[ESPAÑOL]	
[FRANCAIS]	
[DEMO MODE]	[ON]: Aktivoi näytön esittelyn automaattisesti, jos mitään toimintoja ei suoriteta noin 15 sekunnin aikana. ; [OFF]: Lopettaa.

*1 Ei näy, kun vastaava lähde on valittu.

*2 Laiteohjelmiston päivittäminen taaksepäin on kielletty.

Digitaalinen radio

DAB-toiminnosta (Digital Audio Broadcasting)

DAB on eräs nykyään saatavilla olevista digitaalisista radiolähetysjärjestelmistä. Sen avulla saavutetaan digitaalinen, korkeatasoinen, häiriötön äänenlaatu. Lisäksi sen avulla voidaan lähettää tekstiä, kuvia ja dataa.

Toisin kuin FM-lähetyksissä, joissa kukin ohjelma lähetetään omalla taajuudellaan, DAB yhdistää useampia ohjelmia (joista käytetään nimitystä "palvelu") yhden "kokonaisuuden" muodostamiseksi.

"Ensisijaisen komponentin" (pääradioasema) mukana on joskus "toissijainen komponentti", joka sisältää ylimääräisiä ohjelmia tai muuta tietoa.

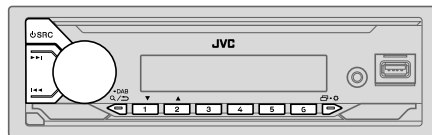

- Yksikkö vaihtaa automaattisesti DAB-häilytykseen, kun se vastaanottaa DAB-lähetyksessä häilytysignaalin.







Valmistelu:

- 1 Kytke (erikseen ostettava) DAB-antenni DAB-antenniliitäntään. (Sivu 33)
- 2 Valitse DAB painamalla toistuvasti SRC.
- 3 Aloita palvelulistan (Service List) päivitys painamalla Q/↵ DAB-painiketta ja pitämällä se painettuna.
"DAB SORTING" näkyy ja päivitys alkaa.
Päivitys kestää noin 3 minuuttia. Keskeytys (esim. liikennetiedotus) ei ole mahdollista päivitysten aikana.

Palvelulistan päivityksen peruuttaminen: Paina Q/↵ DAB-painiketta ja pidä sitä painettuna uudelleen.

Digitaalinen radio

Etsi kokonaisuus

- 1 Valitse DAB painamalla toistuvasti  SRC.
- 2 Etsi kokonaisuus automaattisesti painamalla   (tai)
Paina ja pidä painettuna   kunnes "M" vilkkuu ja paina sitten toistuvasti etsiäksesi kokonaisuuden manuaalisesti.
- 3 Valitse kuunneltava palvelu (joko ensisijainen tai toissijainen) painamalla  .

Muistissa olevat asetukset

On mahdollista tallentaa 18 palvelua.

Tallenna palvelu

Palvelua kuunneltaessa...

Paina ja pidä painettuna jotakin numeropainikkeista (1 – 6).

- 1 Paina ja pidä painettuna äänenvoimakkuusnuppia, kunnes "PRESET MODE" vilkkuu.
- 2 Valitse esiviritysnúmero kääntämällä äänenvoimakkuusnuppia ja paina sitten nuppia.
Laitte näyttää "MEMORY", kun palvelu on tallennettu.

Valitse tallennettu palvelu

Paina jotakin numeropainikkeista (1 – 6).

- 1 Siirry DAB-valintatilaan painamalla  DAB-painiketta.
- 2 Valitse [PRST] (esivalinta) ensin kiertämällä ja sitten painamalla äänenvoimakkuusnuppia.
- 3 Valitse esiviritysnúmero kääntämällä äänenvoimakkuusnuppia ja paina sitten nuppia.

Peruuta painamalla ja pitämällä painettuna  DAB.

Valitse palvelu

- 1 Siirry DAB-aseman valintatilaan painamalla  DAB-painiketta.
- 2 Valitse [SRVC] (asemaluettelo) ensin kiertämällä ja sitten painamalla äänenvoimakkuusnuppia.
- 3 Valitse palvelu kääntämällä äänenvoimakkuusnuppia ja paina sitten nuppia.





Peruuta painamalla ja pitämällä painettuna  DAB.

Valitse palvelu nimellä

- 1 Siirry DAB-aseman valintatilaan painamalla  DAB-painiketta.
- 2 Valitse [SRVC] (asemaluettelo) ensin kiertämällä ja sitten painamalla äänenvoimakkuusnuppia.
- 3 Valitse etsittävä kirjain painamalla 2▲ / 1▼.
- 4 Valitse palvelu kääntämällä äänenvoimakkuusnuppia ja paina sitten nuppia.

Peruuta painamalla ja pitämällä painettuna  DAB.

Muut asetukset

- 1 Paina   ja pidä se painettuna.
- 2 Valitse kohta kääntämällä äänenvoimakkuusnuppia (sivu 8) ja paina sitten nuppia.
- 3 Toista vaihetta 2 kunnes haluttu kohta on valittu/käynnistetty tai noudata valitussa kohteessa mainittuja ohjeita.
- 4 Poistu painamalla  .

Voit siirtyä takaisin edelliselle asetukselle painamalla .

Oletus: **[XX]**

[TUNER SETTING]	
[AF SET]	[ON]: Kuunneltaessa DAB-lähetystä... Kytkee automaattisesti samaa ohjelmaa lähettävälle FM-lähetykselle, jos DAB-signaali heikkenee. Kun signaali taas voimistuu, DAB-ääni kytkeytyy uudelleen. Kuunneltaessa FM-lähetystä... Kytkee automaattisesti samaa ohjelmaa lähettävälle DAB-läheelle (jos saatavilla). ; [OFF]: Peruuttaa.
[TI]	[ON]: Sallii laitteen kytkeytyä tilapäisesti liikennetiedotukselle, jos sellainen on käytettävissä (merkkivalo "TI" syytyy). ; [OFF]: Peruuttaa.
[PTY SEARCH]	Valitse PTY-koodi (katso seuraavaa "PTY-koodi tai Ohjelmatyyppi"). Jos verkossa on asema, joka lähettää valitsemäsi PTY-koodin ohjelmaa, asema virittyy.
[DAB ANNOUCMNT]	[TRAVEL]/[WARNINGS]/[NEWS]/[WEATHER]/[EVENT]/[SPECIAL]/[RAD INFO]/[SPORTS]/[FINANCE]: Valitse kääntämällä äänenvoimakkuusnuppia ja paina sitten nuppia. "✳" näkyy käynnistetyn ilmoitustyyppin edessä. Kytke automaattisesti miltä tahansa lähteeltä digitaalisen radion kokonaisuudelle, jotka lähettävät käynnistetyn ilmoitustyyppin mukaista ohjelmaa. <ul style="list-style-type: none"> • Useampi ilmoitus voidaan käynnistää samanaikaisesti. • Lopeta painamalla äänenvoimakkuusnuppia uudelleen ("✳" sammuu).

[LIST UPDATE]	[UPDATE AUTO]: Päivittää automaattisesti DAB-palvelulistan, kun virta kytetään. ; [UPDATE MANUAL]: Päivitä DAB-palvelulista painamalla  DAB-painiketta ja pitämällä se painettuna.
[PTY WATCH]	Laitte kytkee automaattisesti miltä tahansa lähteeltä digitaalisen radion kokonaisuudelle, jotka lähettävät valitun tyyppin mukaista ohjelmaa. (Katso seuraavaa "PTY-koodi tai Ohjelmatyyppi"). [OFF]: Peruuttaa.
[DAB ANT POWER]	[ON]: Antaa virtaa DAB-antennille. ; [OFF]: Ei virtaa. Valitsee käytettäessä passiiviantenna ilman tehostinta.
[RELATED SERV]	[ON]: Mahdollista Soft-Link -toiminto, jotta voidaan kytkeä vaihtoehtoiselle palvelulle, jolla on erilainen audio-ohjelma kuin nykyinen audio-ohjelma. ; [OFF]: Ottaa pois käytöstä.

PTY-koodi tai Ohjelmatyyppi

[NEWS], [AFFAIRS], [INFO], [SPORT], [EDUCATE], [DRAMA], [CULTURE], [SCIENCE], [VARIED], [POP M] (musiikki), [ROCK M] (musiikki), [EASY M] (musiikki), [LIGHT M] (musiikki), [CLASSICS], [OTHER M] (musiikki), [WEATHER], [FINANCE], [CHILDREN], [SOCIAL], [RELIGION], [PHONE IN], [TRAVEL], [LEISURE], [JAZZ], [COUNTRY], [NATION M] (musiikki), [OLDIES], [FOLK M] (musiikki), [DOCUMENT]

Analoginen radio

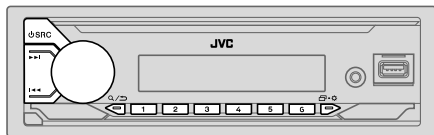

Yksikkö vaihtaa automaattisesti FM-hälytykseen, kun se vastaanottaa FM-lähetysessä hälytysignaalin.

Aseman haku

- 1 Valitse FM tai AM painamalla toistuvasti **SRC**.
- 2 Hae asema automaattisesti painamalla **◀◀ / ▶▶**.
(tai)
Paina ja pidä painettuna **◀◀ / ▶▶** kunnes "M" vilkkuu ja paina sitten toistuvasti etsiäksesi aseman manuaalisesti.

Muistissa olevat asetukset

Voit tallentaa enintään 18 asemaa FM-taajuuksille ja 6 asemaa AM-taajuuksille.

Aseman tallennus

Asemaa kuunneltaessa...

Paina ja pidä painettuna jotakin numeropainikkeista (1 – 6).

- 1 Paina ja pidä painettuna äänenvoimakkuusnuppia, kunnes "PRESET MODE" vilkkuu.
- 2 Valitse esiviritysnumero kääntämällä äänenvoimakkuusnuppia ja paina sitten nuppia.
Laitte näyttää "MEMORY", kun asema on tallennettu.

Valitse tallennettu asema

Paina jotakin numeropainikkeista (1 – 6).

- 1 Paina **Q / D**.
- 2 Valitse esiviritysnumero kääntämällä äänenvoimakkuusnuppia ja paina sitten nuppia.

Muut asetukset

- 1 Paina **☑ • ⚙** ja pidä se painettuna.
- 2 Valitse kohta kääntämällä äänenvoimakkuusnuppia (katso seuraavaa taulukkoa) ja paina sitten nuppia.
- 3 Toista vaihetta 2 kunnes haluttu kohta on valittu/käynnistetty tai noudata valitussa kohteessa mainittuja ohjeita.
- 4 Poistu painamalla **☑ • ⚙**.

Voit siirtyä takaisin edelliselle asetukselle painamalla **Q / D**.

Oletus: **[XX]**

[TUNER SETTING]	
[SSM]	[SSM 01–06] /[SSM 07–12]/[SSM 13–18]: Voit esivirittää automaattisesti korkeintaan 18 asemaa FM-taajuuksialueelle. "SSM" lakkaa vilkkumasta, kun ensimmäiset 6 asemaa on tallennettu. Valitse [SSM 07–12] /[SSM 13–18] ja tallenna seuraavat 12 asemaa.
[LOCAL SEEK]	[ON] : Etsii vain FM-asetat, joiden vastaanotto on hyvä. ; [OFF] : Peruuttaa. • Tehdyt asetukset ovat voimassa vain valitulle lähteelle/asemalle. Kun lähde/asema muutetaan, asetukset on tehtävä uudelleen.
[IF BAND]	[AUTO] : Lisää viritimen valintatarkkuutta vierekkaisten FM-asettien kohinan vähentämiseksi. (Stereovaikutelma saatetaan menettää.) ; [WIDE] : Vierekkaissilla FM-taajuuksilla lähetettävät asemat voivat aiheuttaa häiriöitä, mutta äänen laatu pysyy hyvänä ja stereovaikutelma säilyy.

Analoginen radio

[MONO SET]	[ON]: FM-vastaanotto paranee, mutta stereoeffekti häviää. ; [OFF]: Peruuttaa.
[NEWS SET]*	[ON]: Laite kytkeytyy väliaikaisesti uutisohjelmalle, jos sellainen on saatavilla. ; [OFF]: Peruuttaa.
[REGIONAL]*	[ON]: Kytkee toiselle asemalle vain erityisellä alueella, jolla käytetään "AF"-säätöä. ; [OFF]: Peruuttaa.
[AF SET]*	[ON]: Etsii automaattisesti toisen aseman, joka lähettää samaa ohjelmaa samassa Radio Data System -verkossa ja jolla on parempi kuuluvuus, jos nykyinen kuuluvuus on heikko. ; [OFF]: Peruuttaa.
[TI]	[ON]: Sallii laitteen kytkeytyä tilapäisesti liikennetiedotukselle, jos sellainen on käytettävissä (merkkivalo "TI" syttyy). ; [OFF]: Peruuttaa. • AM-kaistan [TI] on tarkoitettu vain liikennetiedotuksen keskeyttämiseen DAB-lähteelle.
[PTY SEARCH]*	Valitse PTY-koodi (katso seuraavaa "PTY-koodi"). Jos verkossa on asema, joka lähettää valitsemasi PTY-koodin ohjelmaa, asema viriyy.

* Valittavana vain käytettäessä FM-lähdettä.

- Jos äänivoimakkuutta säädetään liikennetiedotteen, hälytyksen tai uutiskatsauksen vastaanoton aikana, säädetty äänivoimakkuus tallennetaan muistiin automaattisesti. Sitä sovelletaan seuraavan kerran, kun liikennetiedote, hälytys tai uutiskatsaus otetaan käyttöön.

PTY-koodi

[NEWS], [AFFAIRS], [INFO], [SPORT], [EDUCATE], [DRAMA], [CULTURE], [SCIENCE], [VARIED], [POP M] (musiikki), [ROCK M] (musiikki), [EASY M] (musiikki), [LIGHT M] (musiikki), [CLASSICS], [OTHER M] (musiikki), [WEATHER], [FINANCE], [CHILDREN], [SOCIAL], [RELIGION], [PHONE IN], [TRAVEL], [LEISURE], [JAZZ], [COUNTRY], [NATION M] (musiikki), [OLDIES], [FOLK M] (musiikki), [DOCUMENT]

USB

Yhdistä USB-laite

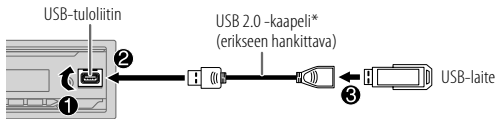

Lähde muuttuu automaattisesti USB, ja toisto alkaa.

* Kun kaapelia ei käytetä, älä jätä sitä autoon.

Perustoiminnot

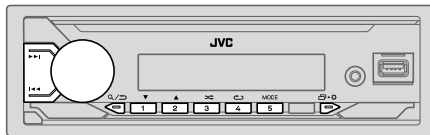

Valittavissa oleva lähde:

- USB (Valitse KD-X182DB:n USB-lähde suoraan painamalla USB:tä.)

Katso tietoja toistettavista äänitiedostoista kohdasta "Tiedostot, jotka voidaan toistaa" sivulta 28.

Toimenpide

Etulevyssä

Kelaus taaksepäin/
pikakelaus eteenpäin

Paina ◀◀ / ▶▶ ja pidä se painettuna.



Tiedoston valinta

Paina ◀◀ / ▶▶.

Kansion valinta

Paina 2▲ / 1▼.

USB

Toimenpide	Etulevyssä
Toistosoitto	Paina 4  toistuvasti. [TRACK REPEAT]/[FOLDER REPEAT]/[ALL REPEAT]: MP3/WMA/WAV/FLAC-tiedosto
Satunnaissoitto	Paina 3  toistuvasti. [FOLDER RANDOM]/[ALL RANDOM]/[RANDOM OFF]: MP3/WMA/WAV/FLAC-tiedosto

Valitse musiikin asema

Kun olet USB-lähteellä, paina 5MODE toistuvasti.

Seuraavaan asemaan tallennetut kappaleet toistuvat.

- Älypuhelimien valittu sisäinen tai ulkoinen muisti (massamuistilaite).
- Moniasemaisen laitteen valittu asema. (Tämä laite voi tukea enintään 4 aseman moniasemaista laitetta. Tällä laitteella saattaa kuitenkin kestää jonkin aikaa lukemisessa, jos liitettynä on enemmän kuin kolme korttia.)

Valitse toistettava tiedosto

Kansiota tai luettelosta

- 1 Paina .
- 2 Valitse kansio/luettelo kääntämällä äänenvoimakkuusnuppia ja paina sitten nuppia.
- 3 Valitse tiedosto kääntämällä äänenvoimakkuusnuppia ja paina sitten nuppia.
Valitun tiedoston toisto alkaa.

Pikaetsintä

Jos tiedostoja on paljon, niiltä voidaan etsiä nopeasti.

- 1 Paina .
- 2 Valitse kansio/luettelo kääntämällä äänenvoimakkuusnuppia ja paina sitten nuppia.
- 3 Selaa listaa nopeasti kääntämällä äänenvoimakkuusnuppia.
- 4 Valitse tiedosto kääntämällä äänenvoimakkuusnuppia ja paina sitten nuppia.
Valitun tiedoston toisto alkaa.

Voit kuunnella musiikkia kannettavalta audiosoitimelta lisätulon liittimen kautta.

Valmistelu:

Valitse [ON] asetukselle [BUILT-IN AUX] kohdassa [SOURCE SELECT]. (Sivu 5)

Aloita kuunteleminen

- 1 Liitä kannettava audiosoitin (erikseen hankittava).

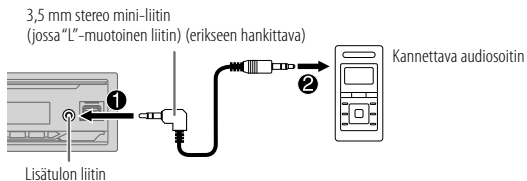

- 2 Valitse AUX painamalla toistuvasti SRC.
- 3 Kytke virta kannettavaan audiosoittimeen ja aloita toisto.



Käytä 3-liitinpistokkeista stereominipistoketta parasta mahdollista äänilähtöä varten.

JVC Remote -sovellus (mallille KD-X282DBT)

JVC-autovastaanotinta voidaan ohjata seuraavalla laitteella käyttämällä JVC Remote -sovellusta.

- Katso lisätietoja osoitteesta <<https://www.jvc.net/cs/car/>>.

Valmistelu:

Asenna laitteeseesi JVC Remote-sovelluksen uusin versio ennen yhdistämistä.

JVC Remote -sovelluksen käytön aloittaminen

- 1 Käynnistä JVC Remote-sovellus laitteellasi.
- 2 Liitä laite.
 - Muodosta Android-laitteesta tämän laiteen laitepari Bluetoothin kautta. (Sivu 14)
- 3 Valitse käytettävä laite valikosta.
Katso seuraavaa "Asetukset JVC Remote-sovelluksen käyttämistä varten".

Asetukset JVC Remote-sovelluksen käyttämistä varten

- 1 Paina ja pidä se painettuna.
- 2 Valitse kohta kääntämällä äänenvoimakkuusnuppia (sivu 13) ja paina sitten nuppia.
- 3 Toista vaihetta 2 kunnes haluamasi kohta on valittu tai käynnistetty.
- 4 Poistu painamalla .

Voit siirtyä takaisin edelliselle asetukselle painamalla / .

Oletus: [XX]

[REMOTE APP]

[ANDROID LIST] Valitsee luettelosta käytettävän Android-laitteen.

[STATUS] Näyttää valitun laitteen tilan.
[ANDROID CONNECTED]: Voit käyttää sovellusta Bluetoothin kautta liitetyllä Android-laitteella.
[ANDROID NOT CONNECTED]: Mitään Android-laitetta ei ole liitetty käyttämään sovellusta.

- Matkapuhelimen Bluetooth-version sekä käyttöjärjestelmä- ja laiteohjelmistoversion mukaan Bluetooth-toiminnot voivat olla toimimatta tämän laitteen kanssa.
- Suorita seuraavat toimenpiteet ottamalla laitteen Bluetooth-toiminto käyttöön.
- Signaalin tila riippuu ympäristöstä.

Bluetooth — Liitäntä

Tuetut Bluetooth-profiilit

- Hands-Free -profiili (HFP)
- Advanced Audio Distribution -profiili (A2DP)
- Audio/Video Remote Control -profiili (AVRCP)
- Sarjaporttiprofiili (SPP)
- Phonebook Access -profiili (PBAP)

Tuetut Bluetooth-koodekit

- Apukaistakoodekki (SBC)

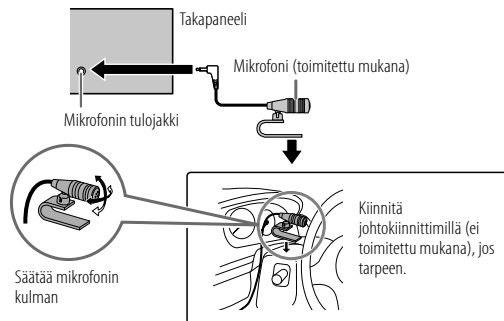

Liitä mikrofoni



Bluetooth-laitteen yhdistäminen ja liittäminen ensimmäistä kertaa

- 1 Kytke laitteen virta painamalla  SRC.
- 2 Etsi ja valitse vastaanottimesi nimi ("KD-X282DBT") Bluetooth-laitteessa.
"BT PAIRING" vilkkuu näytössä.
 - Joillakin Bluetooth-laitteilla on näppäiltävä henkilökohtainen tunnuskoodi (PIN) ensin haun jälkeen.
- 3 Suorita (A) tai (B) riippuen siitä mikä näkyy näytössä.
Joillakin Bluetooth-laitteilla yhdistämisen toimenpidevaiheet saattavat poiketa alla kuvatuista.
 - (A) "Laitteen nimi" → "XXXXXX" → "VOL – YES" → "BACK – NO"
"XXXXXX" on 6-numeroinen tunnusana, joka luodaan satunnaisesti kunkin yhdistämisen aikana.
 - 1 Varmista, että yksikössä ja Bluetooth-laitteessa näkyvät tunnus sanat ovat samat.
 - 2 Varmista tunnusana painamalla äänenvoimakkuusnuppia.
 - 3 Varmista tunnusana Bluetooth-laitteella.
 - (B) "Laitteen nimi" → "VOL – YES" → "BACK – NO"
 - 1 Aloita yhdistäminen painamalla äänenvoimakkuusnuppia.
 - 2
 - Jos "PAIRING" → "PIN 0000" vierii näytössä, näppäile PIN-koodi "0000" Bluetooth-laitteeseen.
PIN-koodi voidaan muuttaa halutuksi ennen yhdistämistä. (Sivu 18)
 - Jos vain "PAIRING" näkyy, varmista yhdistäminen käyttämällä Bluetooth-laitetta.

"PAIRING COMPLETED" näkyy, kun yhdistäminen on suoritettu ja  palaa, kun Bluetooth-yhteys on muodostettu.

-  "PHONE 1" - ja/tai  "PHONE 2" -merkkivalot syytyvät.

- Tämä yksikkö tukee muotoa Secure Simple Pairing (SSP).
- Yhteensä voidaan rekisteröidä (yhdistää) jopa viisi laitetta.
- Kun yhdistäminen on suoritettu, Bluetooth-laite pysyy rekisteröitynä yksikössä vaikka yksikkö nollataan. Yhdistetyn laitteen poisto, katso [DEVICE DELETE] sivulla 18.
- Korkeintaan kaksi Bluetooth-puhelinta ja yksi Bluetooth-audiolaite voidaan liittää milloin tahansa. Liitä tai irrota muistiin tallennettu laite katsomalla [BT MODE] -kohdasta [PHONE SELECT] tai [AUDIO SELECT]. (Sivu 18)
Kuitenkin, kun käytät BT AUDIO -lähdettä, voit liittää viisi Bluetooth-audiolaitetta ja vaihtaa näiden viiden laitteen välillä. (Sivu 19)
- Jotkut Bluetooth-laitteet eivät liity automaattisesti järjestelmään yhdistämisen jälkeen. Liitä laite yksikköön manuaalisesti.
- Kun akun varaus alkaa liitetyssä Bluetooth-laitteessa loppumaan, näytetään "Laitteen nimi" → "LOW BATTERY".
- Katso lisäohjeita Bluetooth-laitteen mukana tulleista ohjeista.

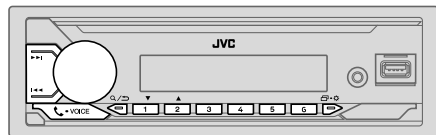
Bluetooth — Matkapuhelin**Soittoon vastaaminen**

Kun puhelu on tulossa:

- Painikkeet vilkkuvat vilkkumistavalla, joka on valittu kohdassa **[RING ILLUMI]**. (Sivu 16)
- Laite vastaa puheluun automaattisesti, jos **[AUTO ANSWER]** on säädetty valitulle ajalle. (Sivu 16)

Puhelun aikana:

- Painikkeet lakkaavat vilkkumasta.
- Jos yksiköstä katkaistaan virta tai etulevy irrotetaan, Bluetooth katkaistaan.

Liitetystä puhelimesta riippuen seuraavat toiminnot saattavat olla erilaisia tai ne eivät välttämättä ole käytettävissä.

Toimenpide**Etulevyssä**

Esimmäinen tuleva puhelu...

Puheluun vastaaminen	Paina ☎-VOICE tai äänenoimakkuusnuppia.
Puhelun hylkääminen	Paina ja pidä painettuna ☎-VOICE tai äänenoimakkuusnuppia.
Puhelun lopettaminen	Paina ja pidä painettuna ☎-VOICE tai äänenoimakkuusnuppia.

Puhuttaessa ensimmäiseen tulevaan puheluun...

Vastaa toiseen tulevaan puheluun ja laita nykyinen puhelu pitoon	Paina ☎-VOICE tai äänenoimakkuusnuppia.
Toisen tulevan puhelun hylkääminen	Paina ja pidä painettuna ☎-VOICE tai äänenoimakkuusnuppia.

Kun kaksi puhelua on meneillään...

Lopeta nykyinen puhelu ja jatka pidossa olevaa puhelua	Paina ja pidä painettuna ☎-VOICE tai äänenoimakkuusnuppia.
Vaihda nykyistä ja pidossa olevaa puhelua	Paina ☎-VOICE .

Säädä puhelimen äänenoimakkuus*1
[00] – [35] (Oletus: **[15]**)

Käännä äänenoimakkuusnuppia puhelun aikana.

Hands free -tilan ja ykstyisen puhelutilan vaihtaminen*2

Paina **Q/S** soiton aikana.

*1 Säätö ei vaikuta muiden lähteiden äänenoimakkuuteen.

*2 Käyttötoimet vaihtelevat riippuen liitetystä Bluetooth-laitteesta.

Äänenlaadun parantaminen

Puhuessasi puhelimessa...

- 1 Paina ja pidä se painettuna.
- 2 Valitse kohta kääntämällä äänenvoimakkuusnuppia (katso seuraavaa taulukkoa) ja paina sitten nuppia.
- 3 Toista vaihetta 2 kunnes haluamasi kohta on valittu tai käynnistetty.
- 4 Poistu painamalla .

Voit siirtyä takaisin edelliselle asetukselle painamalla .

Oletus: [XX]

[MIC GAIN]	[LEVEL -10] – [LEVEL +10] ([LEVEL -04]): Mikrofonin herkkyys suurenee numeron suuretessa.
[NR LEVEL]	[LEVEL -05] – [LEVEL +05] ([LEVEL 00]): Säädä kohinanvaimennuksen tasoa niin, että puhelinkeskustelun aikana kuuluu mahdollisimman vähän kohinaa.
[ECHO CANCEL]	[LEVEL -05] – [LEVEL +05] ([LEVEL 00]): Säädä kaiun peruutuksen viiveaikaa kunnes pienin kaiku kuuluu puhelinkeskustelun aikana.

- Puhelun laatu saattaa riippua matkapuhelimesta.

Tee puhelun vastaanottamista varten tarvittavat asetukset

- 1 Kytke Bluetooth-tila painamalla -VOICE.
- 2 Valitse kohta kääntämällä äänenvoimakkuusnuppia (katso seuraavaa taulukkoa) ja paina sitten nuppia.
- 3 Toista vaihetta 2 kunnes haluamasi kohta on valittu tai käynnistetty.

Voit siirtyä takaisin edelliselle asetukselle painamalla .

Oletus: [XX]

[SETTINGS]

[AUTO ANSWER] [01 SEC] – [30 SEC]: Vastaa tulevaan puheluun automaattisesti valittuna aikana (sekunnit).; [OFF]: Peruuttaa.

[RING ILLUMI] [BLINK 01] – [BLINK 05] ([BLINK 02]): Valitse tavan, jolla painikkeet vilkkuvat ilmoitukseksi tulevasta puhelusta.; [OFF]: Peruuttaa.

Puhelun soittaminen

On mahdollista soittaa soittohistoriasta, puhelinluettelosta tai valitsemalla numero. Soitto äänen avulla on myös mahdollista, jos matkapuhelimessa on tämä toiminto.

- 1 Kytke Bluetooth-tila painamalla -VOICE.
"Ensimmäisen laitteen nimi" tulee näkyviin.
 - Jos kaksi Bluetooth-puhelinta liitetään, paina -VOICE uudelleen vaihtaaksesi toiseen puhelimeen.
"Toisen laitteen nimi" tulee näkyviin.
- 2 Valitse kohta kääntämällä äänenvoimakkuusnuppia (sivu 17) ja paina sitten nuppia.
- 3 Toista vaihetta 2 kunnes haluttu kohta on valittu/käynnistetty tai noudata valitussa kohteessa mainittuja ohjeita.

Voit siirtyä takaisin edelliselle asetukselle painamalla .

[RECENT CALL]	<p>(Valittavissa vain silloin kun puhelin tukee muotoa PBAP)</p> <p>1 Valitse nimi tai puhelinnumero painamalla äänenvoimakkuusnuppia.</p> <ul style="list-style-type: none">• “<” osoittaa vastaanotettua puhelua, “>” osoittaa soitettua puhelua, “M” osoittaa vastaamatta jäänyttä soittoa.• “NO HISTORY” näkyy, jos tallennettua soittohistoriaa tai soittonumeroa ei ole. <p>2 Soita painamalla äänenvoimakkuusnuppia.</p>
[PHONEBOOK]	<p>(Valittavissa vain silloin kun puhelin tukee muotoa PBAP)</p> <p>1 Paina 2 ▲ / 1 ▼ halutun merkin valintaa varten (A – Z, 0 – 9 ja OTHERS).</p> <ul style="list-style-type: none">• “OTHERS” näkyy, jos ensimmäinen merkki on muu kuin A – Z, 0 – 9. <p>2 Valitse nimi kääntämällä äänenvoimakkuusnuppia ja paina sitten nuppia.</p> <p>3 Valitse puhelinnumero kääntämällä äänenvoimakkuusnuppia ja soita sitten painamalla nuppia.</p> <ul style="list-style-type: none">• Käytä puhelinmuistiota tämän laitteen kanssa sallimalla käyttöoikeudet älypuhelimeen tai siirto älypuhelimesta. Menettelytapa voi erota kuvastusta liitetyn puhelimen mukaan.• Tämä laite pystyy näyttämään vain kirjaimia, joissa ei ole aksenttimerkkejä. (Aksentilla varustetut kirjaimet kuten “Ü” näkyvät muodossa “U”.)
[DIAL NUMBER]	<p>1 Valitse numero (0 – 9) tai merkki (*, #, +) kääntämällä äänenvoimakkuusnuppia.</p> <p>2 Siirrä näppäilykohtaa painamalla ◀◀ / ▶▶ . Toista vaiheita 1 ja 2 kunnes puhelinnumero on näppäilyt.</p> <p>3 Soita painamalla äänenvoimakkuusnuppia.</p>
[VOICE]	<p>Sano sen kontaktin nimi, jolle haluat soittaa tai sano äänikomento säätääksesi puhelimen toimintoja. (Katso myös seuraava kohta “Puhelun soittaminen käyttämällä äänentunnistusta”.)</p>

Puhelun soittaminen käyttämällä äänentunnistusta

- 1 Ota liitetyn puhelimen äänentunnistus käyttöön pitämällä **☑-VOICE** -näppäin alhaalla.
- 2 Sano sen kontaktin nimi, jolle haluat soittaa tai sano äänikomento säätääksesi puhelimen toimintoja.

• Tuettu äänitunnistustoiminto on erilainen eri puhelimissa. Katso tarkemmat tiedot liitetyn puhelimen käyttöohjeista.

Tallenna kontakti muistiin

On mahdollista tallentaa 6 kontaktia numeropainikkeille (1 – 6).

- 1 Kytke Bluetooth-tila painamalla **☑-VOICE**.
- 2 Valitse [RECENT CALL], [PHONEBOOK] tai [DIAL NUMBER] kääntämällä äänenvoimakkuusnuppia ja paina sitten nuppia.
- 3 Valitse kontakti kääntämällä äänenvoimakkuusnuppia tai näppäile puhelinnumero.
Jos kontakti on valittu, ota puhelinnumero näkyviin painamalla äänenvoimakkuusnuppia.
- 4 Paina ja pidä painettuna jotakin numeropainikkeista (1 – 6).
“MEMORY P(valitse esiviritysnumero)” näkyy, kun kontakti on tallennettu.

Poista yhteystieto esiviritysmuistista valitsemalla [DIAL NUMBER] vaiheessa 2, tallentamalla tyhjä numero vaiheessa 3 ja siirtymällä vaiheeseen 4.

Soittaminen tallennettuun numeroon

- 1 Kytke Bluetooth-tila painamalla -VOICE.
- 2 Paina jotakin numeropainikkeista (1 – 6).
- 3 Soita painamalla äänenoimakkuusnuppia.
"NO PRESET" näkyy, jos yhtään yhteystietoa ei ole tallennettu.

Bluetooth-tilan asetukset

- 1 Paina ja pidä se painettuna.
- 2 Valitse kohta kääntämällä äänenoimakkuusnuppia (katso seuraavaa taulukkoa) ja paina sitten nuppia.
- 3 Toista vaihetta 2 kunnes haluttu kohta on valittu/käynnistetty tai noudata valitussa kohteessa mainittuja ohjeita.
- 4 Poistu painamalla .

Voit siirtyä takaisin edelliselle asetukselle painamalla .

Oletus: [XX]

[BT MODE]	
[PHONE SELECT]	Valitsee liitettävän tai irrotettavan puhelimen tai audiolaitteen. "✳" näkyy laitteen nimen edessä, kun laite on liitetty. "▷" näkyy tällä hetkellä toistettavan audiolaitteen edessä.
[AUDIO SELECT]	• Korkeintaan kaksi Bluetooth-puhelinta ja yksi Bluetooth-audiolaite voidaan liittää yhtä aikaa.
[DEVICE DELETE]	<ol style="list-style-type: none">1 Valitse poistettava laite kääntämällä äänenoimakkuusnuppia ja paina sitten nuppia.2 Valitse [YES] tai [NO] kääntämällä äänenoimakkuusnuppia ja paina sitten nuppia.
[PIN CODE EDIT] (0000)	Muuttaa PIN-koodin (korkeintaan 6 numeroa). <ol style="list-style-type: none">1 Valitse numero kääntämällä äänenoimakkuusnuppia.2 Siirrä näppäilykohtaa painamalla .3 Varmista painamalla äänenoimakkuusnuppia.

[RECONNECT]	[ON]: Laite liitetään automaattisesti uudelleen, kun viimeksi liitetty Bluetooth-laite on yhteyttäisyydellä. ; [OFF]: Peruuttaa.
[INITIALIZE]	[YES]: Nollaa kaikki Bluetooth-asetukset (mukaan lukien tallennetut yhdistystiedot, puhelinmuistion jne.) ; [NO]: Peruuttaa.
[INFORMATION]	[MY BT NAME]: Näyttää vastaanottimen nimen ("KD-X282DBT"). ; [MY ADDRESS]: Näyttää tämän yksikön osoitteen.

Bluetooth-yhteensopivuuden tarkastusmuoto

Bluetooth-laitteen ja yksikön tuetun profiilin liitettävyyden voidaan varmistaa.

- Varmista, että mitäään Bluetooth-laitetta ei ole yhdistetty.

- 1 Paina -VOICE ja pidä se painettuna.
"BLUETOOTH" ↔ "CHECK MODE" näkyy. "SEARCH NOW USING PHONE" → "PIN IS 0000" vierii näytössä.
- 2 Etsi ja valitse vastaanottimesi nimi ("KD-X282DBT") Bluetooth-laitteessa 3 minuutin sisällä.
- 3 Suorita (A), (B) tai (C) riippuen siitä mikä näkyy näytössä.
(A) "PAIRING" → "XXXXXX" (6-numeroinen tunnussana): Varmista, että sama tunnussana näkyy laitteessa ja Bluetooth-laitteessa ja käytä sitten Bluetooth-laitetta tunnussanan varmistamiseksi.
(B) "PAIRING" → "PIN IS 0000": Näppäile "0000" Bluetooth-laitteeseen.
(C) "PAIRING": Varmista yhdistäminen Bluetooth-laitetta käyttämällä.

Bluetooth® (mallille KD-X282DBT)

Kun yhdistäminen on tehty onnistuneesti, "PAIRING OK" → "Laitteen nimi" näkyvät ja Bluetooth-yhteensopivuuden tarkastus alkaa.

Jos "CONNECT NOW USING PHONE" tulee näkyviin, käytä Bluetooth-laitetta, jotta puhelinmuistion käyttö jatkuu.

"TESTING" vilkkuu näytössä.

Liitettävyytulos vilkkuu näytössä.

"PAIRING OK" ja/tai "HANDS-FREE OK"*1 ja/tai "AUD.STREAM OK"*2 ja/tai "PBAP OK"*3 : Yhteensopiva

*1 Yhteensopiva Hands-Free -profiiliin (HFP) kanssa

*2 Yhteensopiva Advanced Audio Distribution -profiiliin (A2DP) kanssa

*3 Yhteensopiva Phonebook Access -profiiliin (PBAP) kanssa

30 sekunnin kuluttua "PAIRING DELETED" tulee näkyviin ja osoittaa, että yhdistäminen on poistettu ja laite poistuu tarkastustilasta.

- Peruuta katkaisemalla virta painamalla ja pitämällä painettuna  SRC ja kytke virta sitten uudelleen.

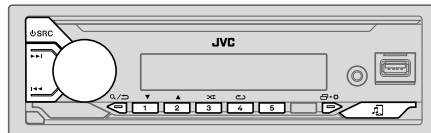

Bluetooth — Audio

- Toimenpiteet ja näyttömerkinnät riippuvat liitetystä laitteesta.
- Liitetystä laitteesta riippuen jotkut ominaisuudet eivät välttämättä toimi laitteesi kanssa.



Kun käytät BT AUDIO -lähdettä, voit liittää viisi Bluetooth-audiolaitetta ja vaihtaa näiden viiden laitteen välillä.

Audiosoitimen kuunteleminen Bluetoothin kautta

- 1 Valitse BT AUDIO painamalla  SRC toistuvasti.
 -  -merkin painaminen vie suoraan BT AUDIO -tilaan.
- 2 Käytä audiosoitinta Bluetooth-liitännän kautta aloittaaksesi toiston.

Toimenpide	Etulevyyssä
Toisto/tauko	Paina äänenvoimakkuusnuppia.
Ryhmän tai kansion valinta	Paina 2▲ / 1▼.
Ohitus taakse/Ohitus eteen	Paina ◀◀ / ▶▶.
Kelaus taaksepäin/pikakelaus eteenpäin	Paina ◀◀ / ▶▶ ja pidä se painettuna.

Toimenpide	Etulevyssä
Toistosoitto	Paina 4  toistuvasti. [TRACK REPEAT], [ALL REPEAT], [GROUP REPEAT], [REPEAT OFF]
Satunnaissoitto	Paina 3  toistuvasti. [GROUP RANDOM], [ALL RANDOM], [RANDOM OFF]
Tiedoston valinta kansiota/ luettelosta	Katso "Valitse toistettava tiedosto" sivulta 11.
Vaihtaa liitettyjen Bluetooth- äänilaitteiden välillä	Paina 5. (Liitetyn laitteen "Play"-painikkeen painaminen myös aikaansaa vaihdon kyseisen laitteen äänilähtöön.)

Ääniasetukset

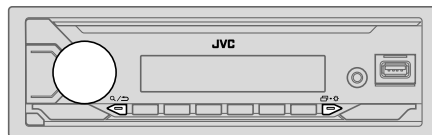

Esiasetetun taajuuskorjaimen suoravalinta (mallille KD-X182DB)

Paina EQ-BASS toistuvasti.
(tai)

Paina EQ-BASS ja käännä sitten äänenvoimakkuusnuppia 5 sekunnin kuluessa.

Esiasetettu taajuuskorjain:

[FLAT] (oletus)/[DRVN 3]/[DRVN 2]/[DRVN 1]/[HARD ROCK]/[HIP HOP]/[JAZZ]/[POP]/
[R&B]/[USER]/[CLASSICAL]

- Aseman taajuuskorjain ([DRVN 3]/[DRVN 2]/[DRVN 1]) korostaa taajuutta vähentäen näin kohinaa, joka kuuluu auton ulkopuolelta, tai renkaiden ääntä.

Omien äänitilojen tallentaminen (mallille KD-X182DB)

- 1 Kytke [EASY EQ] -asetus painamalla ja pitämällä painettuna EQ-BASS.
- 2 Valitse kohta kääntämällä äänenvoimakkuusnuppia ja paina sitten nuppia.
Katso asetus kohdasta [EASY EQ] (sivu 21) ja tulos tallentuu kohtaan [USER].

- Voit siirtyä takaisin edelliselle asetukselle painamalla .
- Lopeta painamalla EQ-BASS.

Ääniasetukset

Muut asetukset

- 1 Paina ja pidä se painettuna.
- 2 Valitse kohta kääntämällä äänenoimakkuusnuppia (katso seuraavaa taulukkoa) ja paina sitten nuppia.
- 3 Toista vaihetta 2 kunnes haluttu kohta on valittu/käynnistetty tai noudata valitussa kohteessa mainittuja ohjeita.
- 4 Poistu painamalla .

Voit siirtyä takaisin edelliselle asetukselle painamalla .

Oletus: [XX]

[EQ SETTING]

[PRESET EQ]

Valitse musiikkilajille sopiva esiasetettu taajuuskorjain.

- Valitse [USER], kun halutaan käyttää kohdassa [EASY EQ] tai [PRO EQ] tehtyjä asetuksia.

[FLAT]/[DRVN 3]/[DRVN 2]/[DRVN 1]/[HARD ROCK]/[HIP HOP]/[JAZZ]/[POP]/[R&B]/[USER]/[CLASSICAL]

Aseman taajuuskorjain ([DRVN 3]/[DRVN 2]/[DRVN 1]) korostaa taajuutta vähentäen näin kohinaa, joka kuuluu auton ulkopuolelta, tai renkaiden ääntä.

- Kun näytön esittely on aktivoitunut (aluksi valintana on [ON], sivu 6), [HARD ROCK] valitaan automaattisesti asetukseksi [PRESET EQ].
 - Jos valitset [DEMO MODE] -asetukseksi [OFF] (sivu 6), [FLAT] valitaan asetuksen [PRESET EQ] oletusasetukseksi.

[EASY EQ]

Omien äänitilojen säätäminen.

- Asetukset on tallennettu kohtaan [USER] kohdassa [PRESET EQ].
- Tehdyt säädöt saattavat vaikuttaa kohdan [PRO EQ] nykyisiin asetuksiin.

[SUB.W SP]*1*2: [00] – [+06] (Oletus: [+03])
[SUB.W]*1*3: [-50] – [+10] [00]
[BASS]: [LVL-09] – [LVL+09] [LVL 00]
[MID]: [LVL-09] – [LVL+09] [LVL 00]
[TRE]: [LVL-09] – [LVL+09] [LVL 00]

[PRO EQ]

Omien äänitilojen säätäminen kullekin lähteelle.

- Asetukset on tallennettu kohtaan [USER] kohdassa [PRESET EQ].
- Tehdyt säädöt saattavat vaikuttaa kohdan [EASY EQ] nykyisiin asetuksiin.

[62.5HZ]

[LEVEL -09] – [LEVEL +09] ([LEVEL 00]): Tallenna muistitaso kullekin lähteelle.
(Valitse ennen säädön tekemistä säädettävä lähde.)

[ON]: Kytkee jatkettun basson. ; [OFF]: Peruuttaa.

[100HZ]/[160HZ]/[250HZ]/[400HZ]/[630HZ]/[1KHZ]/[1.6KHZ]/[2.5KHZ]/[4KHZ]/[6.3KHZ]/[10KHZ]/[16KHZ]

[LEVEL -09] – [LEVEL +09] ([LEVEL 00]): Tallenna muistitaso kullekin lähteelle.
(Valitse ennen säädön tekemistä säädettävä lähde.)

[Q FACTOR] [1.35]/[1.50]/[2.00]: Säädä laatueroa.

[AUDIO CONTROL]

[BASS BOOST] [LEVEL +01] – [LEVEL +05]: Valitsee haluamasi bassonkorostustason. ; [OFF]: Peruuttaa.

[LOUDNESS] [LEVEL 01]/[LEVEL 02]: Korostaa matalia ja korkeita taajuuksia niin, että ääni on tasapainoinen pienelläkin äänenoimakkuudella. ; [OFF]: Peruuttaa.

*1, *2, *3: (katso sivulta 22)

Ääniasetukset

[SUB.W LEVEL]*1	[SPK-OUT]*2 (Ei käytettävissä, kun valitaan 3-teinen jakotaajuus.) [SUB.W 00] – [SUB.W +06] ([SUB.W +03]): Säättää kaiutinjohdolla liitetyn subwooferin lähtötason. (Sivu 33)
	[PRE-OUT]*3 [SUB.W –50] – [SUB.W +10] ([SUB.W 00]): Säättää linjan lähtöliittimiin (REAR/SW) liitetyn subwooferin lähtötason ulkoisen vahvistimen kautta. (Sivu 33)
[SUBWOOFER SET]*3	[ON]: Kytkee subwooferin lähdön päälle. ; [OFF]: Peruuttaa.
[FADER]	(Ei käytettävissä, kun valitaan 3-teinen jakotaajuus.) [POSITION R15] – [POSITION F15] ([POSITION 00]): Säättää etu- ja takakaiuttimien lähtötasapainoa.
[BALANCE]*4	[POSITION L15] – [POSITION R15] ([POSITION 00]): Säättää vasemman ja oikean kaiuttimen lähtötasapainoa.
[VOLUME ADJUST]	[LEVEL –15] – [LEVEL +06] ([LEVEL 00]): Esisäättää kunkin lähteen äänenvoimakkuuden lähtötason vertaamalla sitä FM:n äänenvoimakkuuden tasoon. (Valitse ennen säätöä säädettävä lähde.)
[AMP GAIN]	[LOW POWER]: Rajoittaa maksimiäänenvoimakkuuden tasoon 25. (Valitse, jos kunkin kaiuttimen suurin teho on alle 50 W, jotta saadaan estetyksi kaiuttimien vahingoittuminen.) ; [HIGH POWER]: Suurin äänenvoimakkuustaso on 35.
[SPK/PRE OUT]	(Ei käytettävissä, kun valitaan 3-teinen jakotaajuus.) Valitse kaiuttimien liittämistavasta riippuen sopiva asetus haluttua lähtöä varten. (Katso "Kaiuttimien lähtöasetukset" sivulla 23.)
[SPEAKER SIZE]	Riippuen siitä mikä jakotaajuustyyppi on valittu (katso seuraavaa [X' OVER TYPE]), 2-teisen jakotaajuuden tai 3-teisen jakotaajuuden säätökohdat näkyvät. (Katso "Jakotaajuuden säädöt" sivulla 24.)
[X' OVER]	Oletuksena valitaan 2-teinen jakotaajuustyyppi.

[DTA SETTINGS]	Katso asetuksia varten "Digitaaliset ajankohdistusasetukset" sivulla 26.
[CAR SETTINGS]	
[X' OVER TYPE]	Huomautus: Säädä äänenvoimakkuus ennen kuin muutat kohtaa [X' OVER TYPE], jotta saadaan vältettyä lähtötason yhtäkkinen suureneneminen tai pieneminen. <ul style="list-style-type: none">Kun olet vaihtanut jakotaajuustyyppiin, seuraavan kerran, kun kytket virran päälle, näytössä näkyy: "2-WAY X'OVER" tai "3-WAY X'OVER" → "PRESS" → "VOLUME KNOB" → "TO CONFIRM" Vahvista painamalla äänenvoimakkuuden säädintä siirtyäksesi seuraavaan haluamaasi toimintoon.
[2-WAY]	(Näkyv vain kun [3-WAY] on valittu.) [YES]: Valitsee kaksiteisen jakotaajuustyyppiin. ; [NO]: Peruuttaa.
[3-WAY]	(Näkyv vain kun [2-WAY] on valittu.) [YES]: Valitsee kolmiteisen jakotaajuustyyppiin. ; [NO]: Peruuttaa.

*1 Tulee näkyviin vain, kun [SUBWOOFER SET] on asetettu [ON]-tilaan.

*2 2-teiselle jakotaajudelle: Tulee näkyviin vain, kun [SPK/PRE OUT] on asetettu [SUB.W/SUB.W]-tilaan. (Sivu 23)

*3 2-teiselle jakotaajudelle: Tulee näkyviin vain, kun [SPK/PRE OUT] on asetettu [REAR/SUB.W] tai [SUB.W/SUB.W]-tilaan. (Sivu 23)

*4 Säätö ei vaikuta alibassokaiuttimien lähtöön.

Ääniasetukset

[SOUND EFFECT]	
[SPACE ENHANCE]	(Ei käytettävissä FM/AM-lähteelle ja DAB-lähteelle.) [SMALL]/[MEDIUM]/[LARGE]: Korostaa virtuaalisesti ääniavaruutta. ; [OFF]: Peruuttaa.
[SND RESPONSE]	[LEVEL1]/[LEVEL2]/[LEVEL3]: Tekee äänestä virtuaalisesti todentuntuisemman. ; [OFF]: Peruuttaa.
[SOUND LIFT]	[LOW]/[MIDDLE]/[HIGH]: Säätää virtuaalisesti kaiuttimista kuuluvan äänen paikkaa. ; [OFF]: Peruuttaa.
[VOL LINK EQ]	[ON]: Korostaa taajuutta vähentäen näin kohinaa, joka kuuluu auton ulkopuolelta tai renkaiden ääntä. ; [OFF]: Peruuttaa.
[K2 TECHNOLOGY]	(Ei käytettävissä FM/AM-lähteelle, DAB-lähteelle ja AUX-lähteelle.) [ON]: Parantaa pakatun musiikin äänen laatua. ; [OFF]: Peruuttaa.

Kaiuttimien lähtöasetukset [SPK/PRE OUT]

(Käytettävissä vain jos [X' OVER TYPE] on asetettu arvoon [2-WAY]) (sivu 22)

Valitse lähtöasetus kaiuttimille [SPK/PRE OUT] kaiuttimien liitännätavan mukaisesti.

Liitännä linjan lähtöliittimien kautta

Kun liitännä on tehty ulkoisen vahvistimen kautta (Sivu 33)

Asetus [SPK/PRE OUT]	Audiosignaali linjalähtöliittännän kautta REAR/SW
[REAR/REAR]	Takakaiuttimien lähtö
[REAR/SUB.W] (oletus)	Subwooferin lähtö
[SUB.W/SUB.W]	Subwooferin lähtö

Liitännä kaiuttimien johdoilla

Näitä asetuksia käyttämällä voit myös liittää kaiuttimet ilman ulkoista vahvistinta, mutta silti nauttia subwooferin lähdöstä. (Sivu 33)

Asetus [SPK/PRE OUT]	Audiosignaali takakaiuttimen johdon kautta	
	L (vasen)	R (oikea)
[REAR/REAR]	Takakaiuttimien lähtö	Takakaiuttimien lähtö
[REAR/SUB.W]	Takakaiuttimien lähtö	Takakaiuttimien lähtö
[SUB.W/SUB.W]	Subwooferin lähtö	(Vaimennus)

Jos [SUB.W/SUB.W] on valittu:

- [120HZ] on valittu kohdassa [SUBWOOFER LPF] ja [THROUGH] ei ole käytettävissä. (Sivu 25)
- [POSITION R02] on valittu kohdassa [FADER] ja valittava ala on [POSITION R15] - [POSITION 00]. (Sivu 22)

Ääniasetukset

Jakotaajuuden säädöt

Alla on valittavissa olevat säätökohdat 2-teiselle jakotaajuudelle ja 3-teiselle jakotaajuudelle.

▲ HUOMAUTUS

Valitse jakotaajuustyyppi kaiuttimien liitännätavan mukaisesti. (Sivu 33)

Jos valitset väärän tyyppin:

- Kaiuttimet saattavat vahingoittua.
- Lähtevän äänen taso saattaa olla erittäin korkea tai matala.

SPEAKER SIZE

Valitsee liitettävien kaiuttimien koon mukaan niin, että suorituskyky on paras mahdollinen.

- Taajuuden ja kaltevuuden asetukset säädetään automaattisesti valitun kaiuttimien jakotaajuudelle.
- Jos seuraavan kaiuttimien asetuksessa [SPEAKER SIZE] valitaan [NONE], valitun kaiuttimien [X' OVER]-asetus ei ole käytettävissä.
 - 2-tie jakosuodin: [FRONT]/[REAR]/[SUBWOOFER]-kaiuttimien [TWEETER]
 - 3-tie jakosuodin: [WOOFER]

X' OVER (jakotaajuus)

- [FRQ]/[F-HPF FRQ]/[R-HPF FRQ]/[SW LPF FRQ]/[HPF FRQ]/[LPF FRQ]: Säädi valittujen kaiuttimien jakotaajuus (korkeiden tai matalien ohitusuodatin). Jos [THROUGH] valitaan, kaikki signaalit lähetetään valittuihin kaiuttimiin.
- [SLOPE]/[F-HPF SLOPE]/[R-HPF SLOPE]/[SW LPF SLOPE]/[HPF SLOPE]/[LPF SLOPE]: Säädiä jakotaajuuden kaltevuuden. Valittavissa vain jos muu asetus kuin [THROUGH] on valittu jakotaajuudelle.
- [SW LPF PHASE]/[PHASE]: Valitsee kaiuttimien lähdön vaiheen sopivaksi toisen kaiuttimien lähdele.
- [GAIN LEFT]/[GAIN RIGHT]/[F-HPF GAIN]/[R-HPF GAIN]/[SW LPF GAIN]/[GAIN]: Säädiä valitun kaiuttimien lähtötason.

2-teisen jakotaajuuden säätökohdat

[SPEAKER SIZE]

[FRONT]	[SIZE]	[8CM]/[10CM]/[12CM]/[13CM]/[16CM]/[17CM]/[18CM]/[4×6]/[5×7]/[6×8]/[6×9]/[7×10]
	[TWEETER]	[SMALL]/[MIDDLE]/[LARGE]/[NONE] (ei liitetty)
[REAR]*1		[8CM]/[10CM]/[12CM]/[13CM]/[16CM]/[17CM]/[18CM]/[4×6]/[5×7]/[6×8]/[6×9]/[7×10]/[NONE] (ei liitetty)
[SUBWOOFER]*2*3		[16CM]/[20CM]/[25CM]/[30CM]/[38CM OVER]/[NONE] (ei liitetty)

[X' OVER]

[TWEETER]	[FRQ]	[1KHZ]/[1.6KHZ]/[2.5KHZ]/[4KHZ]/[5KHZ]/[6.3KHZ]/[8KHZ]/[10KHZ]/[12.5KHZ]
	[GAIN LEFT]	[−08DB] – [00DB]
	[GAIN RIGHT]	[−08DB] – [00DB]
[FRONT HPF]	[F-HPF FRQ]	[30HZ]/[40HZ]/[50HZ]/[60HZ]/[70HZ]/[80HZ]/[90HZ]/[100HZ]/[120HZ]/[150HZ]/[180HZ]/[220HZ]/[250HZ]/[THROUGH]
	[F-HPF SLOPE]	[−06DB]/[−12DB]/[−18DB]/[−24DB]
	[F-HPF GAIN]	[−08DB] – [00DB]
[REAR HPF]*1	[R-HPF FRQ]	[30HZ]/[40HZ]/[50HZ]/[60HZ]/[70HZ]/[80HZ]/[90HZ]/[100HZ]/[120HZ]/[150HZ]/[180HZ]/[220HZ]/[250HZ]/[THROUGH]
	[R-HPF SLOPE]	[−06DB]/[−12DB]/[−18DB]/[−24DB]
	[R-HPF GAIN]	[−08DB] – [00DB]

*1, *2, *3: (katso sivulta 25)

Ääniasetukset

[SUBWOOFER LPF]*2*3	[SW LPF FRQ]	[30HZ]/[40HZ]/[50HZ]/[60HZ]/[70HZ]/[80HZ]/[90HZ]/[100HZ]/[120HZ]/[150HZ]/[180HZ]/[220HZ]/[250HZ]/[THROUGH]
	[SW LPF SLOPE]	[-06DB]/[-12DB]/[-18DB]/[-24DB]
	[SW LPF PHASE]	[REVERSE] (180°)/[NORMAL] (0°)
	[SW LPF GAIN]	[-08DB] – [00DB]

3-teisen jakotaajuuden säätökohdat

[SPEAKER SIZE]		
[TWEETER]	[SMALL]/[MIDDLE]/[LARGE]	
[MID RANGE]	[8CM]/[10CM]/[12CM]/[13CM]/[16CM]/[17CM]/[18CM]/[4×6]/[5×7]/[6×8]/[6×9]	
[WOOFER]*3	[16CM]/[20CM]/[25CM]/[30CM]/[38CM OVER]/[NONE] (ei liitetty)	
[X * OVER]		
[TWEETER]	[HPF FRQ]	[1KHZ]/[1.6KHZ]/[2.5KHZ]/[4KHZ]/[5KHZ]/[6.3KHZ]/[8KHZ]/[10KHZ]/[12.5KHZ]
	[SLOPE]	[-06DB]/[-12DB]
	[PHASE]	[REVERSE] (180°)/[NORMAL] (0°)
	[GAIN]	[-08DB] – [00DB]

[MID RANGE]	[HPF FRQ]	[30HZ]/[40HZ]/[50HZ]/[60HZ]/[70HZ]/[80HZ]/[90HZ]/[100HZ]/[120HZ]/[150HZ]/[180HZ]/[220HZ]/[250HZ]/[THROUGH]
	[HPF SLOPE]	[-06DB]/[-12DB]
	[LPF FRQ]	[1KHZ]/[1.6KHZ]/[2.5KHZ]/[4KHZ]/[5KHZ]/[6.3KHZ]/[8KHZ]/[10KHZ]/[12.5KHZ]/[THROUGH]
	[LPF SLOPE]	[-06DB]/[-12DB]
	[PHASE]	[REVERSE] (180°)/[NORMAL] (0°)
	[GAIN]	[-08DB] – [00DB]
[WOOFER]*3	[LPF FRQ]	[30HZ]/[40HZ]/[50HZ]/[60HZ]/[70HZ]/[80HZ]/[90HZ]/[100HZ]/[120HZ]/[150HZ]/[180HZ]/[220HZ]/[250HZ]/[THROUGH]
	[SLOPE]	[-06DB]/[-12DB]
	[PHASE]	[REVERSE] (180°)/[NORMAL] (0°)
	[GAIN]	[-08DB] – [00DB]

*1 Tulee näkyviin vain, kun [SPK/PRE OUT] on asetettu [REAR/REAR] tai [REAR/SUB.W]-tilaan. (Sivu 23)

*2 Tulee näkyviin vain, kun [SPK/PRE OUT] on asetettu [REAR/SUB.W] tai [SUB.W/SUB.W]-tilaan. (Sivu 23)

*3 Tulee näkyviin vain, kun [SUBWOOFER SET] on asetettu [ON]-tilaan. (Sivu 22)

Ääniasetukset

Digitaaliset ajankohdistusasetukset

Digitaalinen ajankohdistus asettaa kaiutintulon viiveajan luodakseen ajoneuvollesi sopivamman ympäristön.

- Lisätietoja on saatavilla seuraavassa kohdassa "Viiveajan määrittäminen automaattisesti".

[DTA SETTINGS]	
[POSITION]	Valitse kuuntelupaikaksi (viitepiste). [ALL]: Ei kompensointia ; [FRONT RIGHT]: Oikea etupenkki ; [FRONT LEFT]: Vasen etupenkki ; [FRONT ALL]: Etuistuimet • [FRONT ALL] on näkyvässä vain, jos [X ' OVER TYPE] on asetettu arvoon [2-WAY]. (Sivu 22)
[DISTANCE]*1	[OCM] – [610CM]: Hienosäädä etäisyyttä kompensoidaksesi.
[GAIN]*1	[-8DB] – [0DB]: Hienosäätää valitun kaiuttimen äänen lähtövoimakkuuden.
[DTA RESET]	[YES]: Palauttaa valitun [POSITION]-kohdan asetukset ([DISTANCE] ja [GAIN]) oletusarvoihin. ; [NO]: Peruuttaa.
[CAR SETTINGS]	
[CAR TYPE]	Tunnista automallisi ja takakaiuttimien sijainti tehdeksi säädöt [DTA SETTINGS]-kohtaan.
[R-SP LOCATION]*2	Valitse ajoneuvosi takakaiuttimien sijainti laskeaksesi pisin etäisyys valitusta kuuntelupaikasta (viitepiste). • [DOOR]/[REAR DECK]: Valittavissa vain, kun [CAR TYPE]-valinta on joko [OFF], [COMPACT], [FULL SIZE CAR], [WAGON] tai [SUV]. • [2ND ROW]/[3RD ROW]: Valittavissa vain, kun [CAR TYPE]-valinta on joko [MINIVAN] tai [MINIVAN(LONG)].

Viiveajan määrittäminen automaattisesti

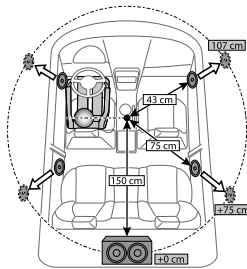

Jos annat etäisyyden nyt käytössä olevasta kuuntelupaikasta jokaiseen kaiuttimeen, viiveaika lasketaan automaattisesti.

- 1 Anna [POSITION] ja määritä kuuntelupaikka vertailupisteeksi ([FRONT ALL] -vertailupiste on etuistuinten oikean ja vasemman keskipiste).
- 2 Mittaa etäisyydet viitepisteestä kaiuttimiin.
- 3 Laske etäisimmän kaiuttimen (kuvassa subwoofer) ja muiden kaiuttimien välinen etäisyys.
- 4 Aseta [DISTANCE] kuten vaiheessa 3 laskettiin yksittäisille kaiuttimille.
- 5 Säädä [GAIN]-asetusta yksittäisille kaiuttimille.

Esimerkki: Kun [FRONT ALL] on valittuna kuuntelupaikaksi

*1 Ennen säädön tekemistä valitse kaiutin:

Ei käytettävissä, kun valitaan 2-tie-jakotajuus:

[FRONT LEFT]/[FRONT RIGHT]/[REAR LEFT]/[REAR RIGHT]/[SUBWOOFER]:

– [REAR LEFT], [REAR RIGHT] ja [SUBWOOFER] on valittavissa vain kun joku muu asetus kuin [NONE] on valittuna [REAR]:lle ja [SUBWOOFER]:lle [SPEAKER SIZE]:ssa. (Sivu 24)

Ei käytettävissä, kun valitaan 3-tie-jakotajuus:

[TWEETER LEFT]/[TWEETER RIGHT]/[MID LEFT]/[MID RIGHT]/[WOOFER]:

– [WOOFER] on valittavissa vain kun joku muu asetus kuin [NONE] on valittuna [WOOFER]:lle [SPEAKER SIZE]:ssa. (Sivu 25)

*2 Näytetään vain kun [X ' OVER TYPE] on asetettu arvoon [2-WAY] (sivu 22) ja joku muu asetus kuin [NONE] on valittu [REAR]:lle [SPEAKER SIZE]:ssa. (Sivu 24)

Näytön asetukset

Alueen tunnistus kirkkausasetuksia varten

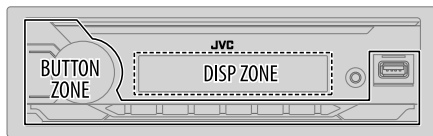

- 1 Paina ja pidä se painettuna.
- 2 Valitse kohta kääntämällä äänenvoimakkuusnuppia (katso seuraavaa taulukkoa) ja paina sitten nuppia.
- 3 Toista vaihetta 2 kunnes haluttu kohta on valittu/käynnistetty tai noudata valitussa kohteessa mainittuja ohjeita.
- 4 Poistu painamalla .

Voit siirtyä takaisin edelliselle asetukselle painamalla .

Oletus: [XX]

[DISPLAY]

[DIMMER]

Vaimennä valaistus.

[OFF]: Himmennin on kytketty pois päältä. Kirkkaus muuttuu asetukselle [DAY].

[ON]: Himmennin on kytketty päälle. Kirkkaus muuttuu asetukselle [NIGHT].

(Katso seuraavat "[BRIGHTNESS]"-asetukset.)

[DIMMER TIME]: Aseta himmentimen käynnistymis- ja sammumisaika.

1 Säädä kytketymsaika [ON] kääntämällä äänenvoimakkuusnuppia ja paina sitten nuppia.

2 Säädä katkeamisaika [OFF] kääntämällä äänenvoimakkuusnuppia ja paina sitten nuppia.

(Oletus: [ON]: [18:00]; [OFF]: [6:00])

[DIMMER AUTO]: Himmennin kytketty ja katkeaa automaattisesti, kun auton ajovalot kytketään päälle tai sammutetaan.*1

[BRIGHTNESS]

Säätää kirkkauden päivälle ja yölle erikseen.

1 [DAY]/[NIGHT]: Valitse päivä tai yö.

2 Valitse ala. (Katso kuvaa vasemmassa sarakkeessa.)

3 [LEVEL 00] – [LEVEL 31]: Valitse kirkkaustaso.

[TEXT SCROLL]*2

[SCROLL ONCE]: Vierittää näytettäviä tietoja kerran näytössä.;

[SCROLL AUTO]: Toistaa selauksen 5 sekunnin välein.;

[SCROLL OFF]: Peruuttaa.

- Dynaamisen nimen näyttötiedot (sivu 28) ei ole käytettävissä, kun olet DAB lähteellä.

*1 Valaistuksen ohjausjohto on liitettävä. (Sivu 33)

*2 Kaikki merkit ja symbolit eivät välttämättä näy oikein näytöllä (tai näkyy tyhjä kohta).

Kunnossapito

Laitteen puhdistaminen

Pyyhi pois lika etulevyn pinnoilta kuivalla silikonierivulla tai jollakin pehmeällä kankaalla.

Liittimen puhdistaminen

Irrota etulevy ja puhdista liitin varovasti pumpulipuikolla. Varo ettet vahingoita liittintä.



Liitin (etulevyn kääntöpuolella)

Lisätietoja

Malleille: – Lista uusimmista laiteohjelmiston päivityksistä ja yhteensopivista laitteista
– Alkuperäinen JVC-sovellus
– Muut uusimmat tiedot

Katso <<https://www.jvc.net/cs/car/>>.

Tiedostot, jotka voidaan toistaa

- USB-massamuistiluokkalaite:
Toistokelpoinen audiotiedosto:
MP3 (.mp3), WMA (.wma), WAV (.wav), FLAC (.flac)
Toistettavissa oleva tiedostojärjestelmä: FAT12, FAT16, FAT32

Vaikka audiotiedostot ovat edellä mainittujen normien mukaisia, toisto ei kenties ole mahdollista riippuen median tai laitteiden tyypistä ja tilasta.

- Katso tarkemmat tiedot toistokelpoisista äänitiedostoista katsomalla
<<https://www.jvc.net/cs/car/audiofile/>>.

USB-laitteista

- Ei ole mahdollista liittää USB-laitetta USB-navan kautta.
- Yli 5 m pituisen kaapelin liittäminen saattaa aiheuttaa epänormaalia toistoa.
- Tämä vastaanotin ei tunnista USB-laitetta, jonka luokitus on muu kuin 5 V ja enemmän kuin 1,5 A.

Vaihda näyttötiedot

Joka kerta, kun painetaan , näyttötiedot muuttuvat.

- Jos tietoja ei ole saatavilla tai niitä ei ole tallennettu, laite näyttää ”NO TEXT”, ”NO NAME” tai muita tietoja (esim. aseman nimi), tai näyttö pysyy tyhjänä.



Lähteen nimi	Näyttötiedot: Päänäyttö
DAB	Palvelun nimi → Palvelun nimi musiikin synkronointiefektillä* → Kokonaisuuden nimi → Dynaaminen nimi → Nimi/Artisti → Seuraava ohjelma (EPG) → Signaalitaso → Päivämäärä → takaisin alkuun
FM tai AM	Taajuus → Taajuus musiikin synkronointiefektillä* → Päivämäärä → takaisin alkuun Vain FM Radio Data System -asemilla: Aseman nimi/Ohjelmatyyppi → Aseman nimi/Ohjelmatyyppi musiikin synkronointiefektillä* → Radioteksti → Radioteksti+ → Radioteksti+kappaleen nimi/Radioteksti+ artisti → Taajuus → Päivämäärä → takaisin alkuun
USB	Tiedostoille MP3/WMA/WAV/FLAC: Kappaleen nimi/Artisti → Kappaleen nimi/Artisti musiikin synkronointiefektillä* → Albumin nimi/Artisti → Kansion nimi → Tiedoston nimi → Soittoaika → Päivämäärä → takaisin alkuun

Viitteet

Lähteen nimi	Näyttötiedot: Päänäyttö
BT AUDIO	(Mallille KD-X282DBT) Kappaleen nimi/Artisti → Kappaleen nimi/Artisti musiikin synkronointiefektillä* → Albumin nimi/Artisti → Soittoaika → Päivämäärä → takaisin alkuun
AUX	Lähteen nimi → Lähteen nimi musiikin synkronointiefektillä* → Päivämäärä → takaisin alkuun

* Käytettäessä musiikin synkronointiefektiiä painikkeiden kirkaustaso vaihtelee ja se synkronisoidaan musiikin äänentason mukaan.

Käytettävissä olevat kyrilliset kirjaimet

Käytettävissä olevat merkit Näytön merkinnät

А	Б	В	Г	Д	Е	Ж	З	И	Й	К	Л	М	Н	О	П	Р
А	Б	В	Г	Д	Е	Ж	З	И	Й	К	Л	М	Н	О	П	Р
С	Т	У	Ф	Х	Ц	Ч	Ш	Щ	Ъ	Ы	Ь	Э	Ю	Я	Ё	
С	Т	У	Ф	Х	Ц	Ч	Ш	Щ	Ъ	Ы	Ь	Э	Ю	Я	Ё	

Vianmääritys

Oire	Korjaustapa
Yleistä	Ääntä ei kuulu. <ul style="list-style-type: none"> Säädä äänenvoimakkuus optimaaliseksi. Tarkista johdot ja kytkennät.
	“MISWIRING CHECK WIRING THEN PWR ON” tulee näyttöön. <ul style="list-style-type: none"> Katkaise virta ja varmista, että kaiutinjohtojen liitännät on eristetty kunnolla. Kytke virta uudelleen.
	“PROTECTING SEND SERVICE” tulee näyttöön. <ul style="list-style-type: none"> Lähetä laite lähimpään huoltokeskukseen.
	Lähdettä ei voi valita. <ul style="list-style-type: none"> Tarkista [SOURCE SELECT]-asetus. (Sivu 5)
	Laite ei toimi lainkaan. <ul style="list-style-type: none"> Nollaa vastaanotin. (Sivu 4)
Digitaalinen radio	Merkit eivät näy oikein. <ul style="list-style-type: none"> Laite näyttää ainoastaan isot kirjaimet, numerot sekä rajoitetun määrän symbolimerkkejä. Valitusta näyttökielestä (sivu 6) riippuen jotkin kirjaimet eivät kenties näy oikein.
	DAB-vastaanotto on heikkolaatuinen. <ul style="list-style-type: none"> Varmista, että [ON] on valittu asetuksessa [DAB ANT POWER]. (Sivu 8)
Analoginen radio	“CHK ANTENNA” <ul style="list-style-type: none"> Tarkista DAB-antenni. Jos käytetään passiivista antennia (ilman tehostinta), aseta [DAB ANT POWER] asentoon [OFF]. (Sivu 8)
	“RELATED SERV FOUND” <ul style="list-style-type: none"> Käynnistä Soft-Link painamalla äänenvoimakkuusnuppia. (Sivu 8) Peruuta painamalla .
Analoginen radio	• Radiovastaanotto on heikkolaatuinen.
	• Radion kuuntelussa on staattista häiriötä.
	Kytke antenni kunnolla paikalleen.

Vianmääritys

Oire	Korjaustapa
Toistojärjestys ei ole sama kuin suunniteltu.	USB-laite: kansi otetaan niiden luontijärjestyksessä (päivämäärä ja aika). Kansioihin sisältyvät tiedostot toistetaan tiedostonimien mukaisessa aakkosjärjestyksessä.
Kulunut toisto aika ei ole oikea.	Tämä riippuu aiemmasta äänitysmenetelmästä (USB).
”NOT SUPPORT” näkyy ja tiedosto ohitetaan.	Tarkista, onko tiedoston muoto toistokelpoinen. (Sivu 28)
”READING” vilkkuu.	<ul style="list-style-type: none"> Älä käytä liian hierarkkista rakennetta ja liikaa kansioita. Kiinnitä USB-laite uudelleen.
”UNSUPPORTED DEVICE” tulee näyttöön.	<ul style="list-style-type: none"> Tarkista, onko liitetty USB-laite yhteensopiva tämän laitteen kanssa ja varmista, että tiedostojärjestelmät ovat tuettua muotoa. (Sivu 28) Kiinnitä USB-laite uudelleen.
”UNRESPONSIVE DEVICE” tulee näyttöön.	Varmista, että USB-laite ei toimi väärin, ja liitä USB-laite uudelleen.
”USB HUB IS NOT SUPPORTED” tulee näyttöön.	Laite ei tue USB-laitteen liittämistä USB-keskittimen kautta.
”CANNOT PLAY” tulee näyttöön.	Liitä USB-laite, joka sisältää toistettavia äänitiedostoja.
<ul style="list-style-type: none"> Kun asetat soittimeen USB-laitteen kuunnellessasi samanaikaisesti muuta lähettä, lähettä ei vaihdeta USB:hen. ”USB ERROR” tulee näyttöön. 	USB-portti vaatii enemmän virtaa kuin mitä laite on suunniteltu syöttämään. Sammuta virta ja poista USB-laite. Kytke virta sen jälkeen ja liitä USB-laite uudelleen. Ellei tämä ratkaise ongelmaa, sammuta virta ja kytke se päälle (tai nollaa laite) ennen kuin liität toisen USB-laitteen.
”NO DEVICE”	Liitä USB-laite ja vaihda lähteeksi uudelleen USB.

Oire	Korjaustapa
Bluetooth-laitetta ei havaittu.	<ul style="list-style-type: none"> Etsi uudelleen Bluetooth-laitteesta. Nollaa vastaanotin. (Sivu 4)
Bluetooth-laitteita ei voida muodostaa.	<ul style="list-style-type: none"> Varmista, että olet näppäillyt saman PIN-koodin sekä yksiköille että Bluetooth-laitteelle. Poista yhdistämistiedot sekä yksiköstä että Bluetooth-laitteesta ja suorita yhdistäminen sitten uudelleen. (Sivu 14)
Puhelinkeskustelun aikana kuuluu kaiku tai kohinaa.	<ul style="list-style-type: none"> Säädä mikrofonilaitteen asentoa. (Sivu 13) Tarkista [ECHO CANCEL]-asetus. (Sivu 16)
Puhelimen äänenlaatu on heikko.	<ul style="list-style-type: none"> Siirrä laite lähemmäs Bluetooth-laitetta. Siirrä auto paikkaan, jossa on parempi signaalin vastaanotto.
Puhelun ääni ei kuulu auton kaiuttimista.	Vaihtele hands-free- ja yksityisen puhelutilan välillä puhelun aikana painamalla  -näppäintä. (Sivu 15)
Äänipuhelu -soittotapa ei onnistu.	<ul style="list-style-type: none"> Käytä äänipuhelutoimintoa hiljaisemmassa paikassa. Tuo mikrofoni lähemmäs, kun sanot nimen. Varmista, että käytössä on sama ääni kuin rekisteröidyssä äänitiedossa.
Ääni on katkonainen tai hyppii Bluetooth-audiosoitimen toiston aikana.	<ul style="list-style-type: none"> Siirrä laite lähemmäs Bluetooth-audiosoitinta. Katkaise yksikön virta, kytke se uudelleen tai yritä liittää vielä kerran. Muut Bluetooth-laitteet saattavat yrittää liittyä yksikköön.
Liitetyn Bluetooth-audiosoitimen säätö ei onnistu.	<ul style="list-style-type: none"> Tarkasta tukeeko liitetty Bluetooth-audiosoitin Audio/Video Remote Control -profiilia (AVRCP). (Katso audiosoitimen käyttöohjeita.) Irrota ja liitä Bluetooth-soitin uudelleen.

Vianmääritys

Oire	Korjaustapa
"PLEASE WAIT"	Yksikkö valmisteele Bluetooth-toiminnon käyttöä. Jos ilmoitus ei katoa, katkaise virta yksiköstä ja kytkie uudelleen ja liitä laite sitten vielä kerran.
"NOT SUPPORT"	Liitetty puhelin ei tue äänitunnistustoimintoa tai kontaktien siirtämistä.
"NO ENTRY"	Liitettyä rekisteröityä laitetta ei ole eikä sellaista löydy Bluetoothin kautta.
"ERROR"	Yritä uudelleen. Jos "ERROR" näkyy taas, tarkasta tukeeko laite toimintoa, jota yritetään käyttää.
"NO INFO"/"NO DATA"	Bluetooth-laite ei saa yhteystietoja.
"H/W ERROR"	Nollaa yksikkö ja yritä uudelleen. Jos "H/W ERROR" näkyy taas, ota yhteys lähimpään huoltokeskukseen.
"SWITCHING NG"	Liitetty puhelimet eivät ehkä tue puhelimenvaihtotoimintoa.
Bluetooth-laitteen ja yksikön välinen Bluetooth-yhteys on epävaka.	Poista yksiköstä käyttämätön rekisteröity Bluetooth-laite. (Sivu 18)

Bluetooth®

Jos ongelmia yhä esiintyy, nollaa laite. (Sivu 4)

Asennus/Liittäminen

Tämä osio on tarkoitettu ammattiasentajalle.
Turvallisuuden vuoksi on parasta jättää johdotus ja asennus ammattilaisen tehtäväksi. Kysy neuvoa autostereokaappialta.

VAROITUS

- Laitetta voidaan käyttää vain 12 V tasavirtalähteellä, jossa on negatiivinen maadoitus.
- Irrota akun negatiivinen liitin ennen johtojen liittämistä ja asentamista.
- Älä liitä akkujohtoa (keltainen) ja sytytysjohtoa (punainen) auton alustaan tai maadoitusjohtoon (musta), jotta oikosulku saadaan estetyksi.
- Öikosulun estäminen:
 - Eristä liittämättömät johdot muoviteipillä.
 - Muista maadoittaa tämä laite auton alustaan asentamisen jälkeen.
 - Kiinnitä johdot kaapelikiinnikkeillä ja suojaa metalliosien kanssa kosketuksiin pääsevät johdot kiertämällä johtojen ympärille muoviteippiä.

HUOMAUTUS

- Asenna tämä laite ajoneuvon konsoliin. Älä kosketa tämän laitteen metalliosia laitteen käytön aikana ja heti sen jälkeen. Metalliosat kuten jäähdityslevy ja pinnat kuumentuvat huomattavasti.
- Älä liitä kaiuttimen \ominus -johtoa auton alustaan tai maadoitusjohtoon (musta) äläkä liitä niitä rinnakkain.
- Liitä kaiuttimet, joiden suurin teho on yli 50 W. Jos kaiuttimien suurin teho on alle 50 W, muuta [AMP GAIN]-asetus, jotta kaiuttimet eivät vahingoitu. (Sivu 22)
- Asenna laite alle 30° kulmaan.
- Jos ajoneuvon kaapelipussissa ei ole sytytysliittintä, liitä sytytysjohto (punainen) ajoneuvon sulakerasian liittimeen, jossa on 12 V tasavirtalähde ja joka kytketään päälle ja pois päältä virta-avaimella.
- Pidä kaapelit poissa lämpöä synnyttävien metalliosien läheisyydestä.
- Kun laite on asennettu, varmista että ajoneuvon jarrulamput, vilkut, pyyhkimet jne. toimivat oikein.
- Jos sulake palaa, varmista ensin, että johtimet eivät kosketa auton alustaa ja vaihda sitten vanha sulake saman arvon omaavaan uuteen sulakkeeseen.

Osista asennusta varten

(A) Etulevy (×1)



(B) Verhoilulevy (×1)



(C) Asennusholkki (×1)

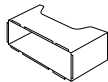

(D) Kaapelinippu (×1)

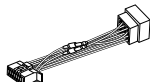

(E) Tyhjennysavain (×2)



Perustoiminto

- Ota virta-avain pois ja irrota auton akun \ominus -liitin.
- Liitä johtimet oikein.
Katso "Johtojen kytkentä" sivulla 33.
- Asenna laite autoon.
Katso seuraavaa "Laitteen asennus (kojelauta-asennus)".
- Liitä auton akun \ominus -liitin.
- Kytke virta painamalla SRC.
- Irrota etulevy ja nollaa laite 5 sekunnin kuluessa. (Sivu 4)

Laitteen asennus (kojelauta-asennus)

1

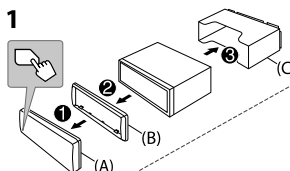

2

Kiinnitä yläpuolelle
Suuntaa verhoilulevy
kuvassa näytetyllä tavalla
ennen kiinnittämistä.

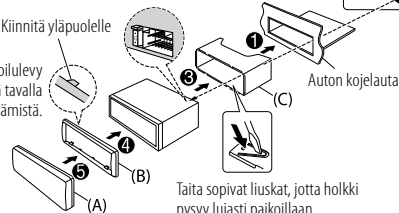

Taita sopivat liuskat, jotta holkki
pysyy lujasti paikoillaan.

2 Liitä vaaditut johdot.
(Sivu 33)

Laitteen asennus (ilman asennusholkkiä)

- Irrota asennusholkki ja verhoilulevy laitteesta.
- Sovita laitteen aukot (kummallakin puolella) ajoneuvon asennuskiinnikkeeseen ja kiinnitä laite ruuveilla (erikseen hankittava).

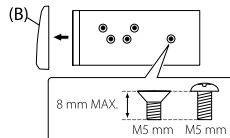

⚠ Käytä vain teknisissä tiedoissa mainittuja ruuveja. Väärien ruuvien käyttö saattaa vahingoittaa laitetta.

Laitteen poistaminen

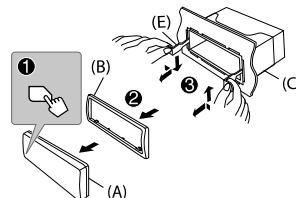

Johtojen kytkentä

Kun liitetään ulkoiseen vahvistimeen, liitä sen maajohto auton runkoon, jotta saadaan vältettyä laitteen vahingoittuminen.

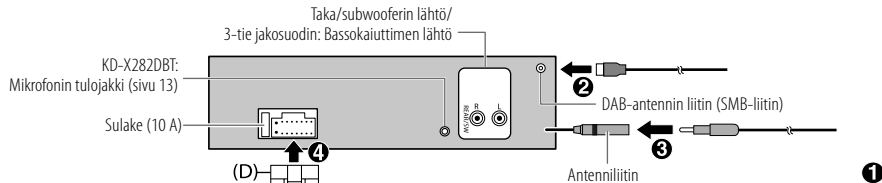

Liittäminen joidenkin VW/Audi tai Opel (Vauxhall) autojen ISO-liitäntöihin

Varusteisiin kuuluvan kaapelinipun johdotusta joudutaan kenties muuttamaan alla kuvatulla tavalla.

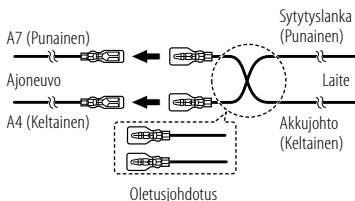

Jos autossa ei ole ISO-liitäntää

Suosittellemme, että laite asennetaan erikseen hankittavan ajoneuvolle sopivan kaapelinipun avulla ja asennus jätetään turvallisuuden vuoksi ammattihenkilön tehtäväksi. Kysy neuvoa autostereokauppialta.

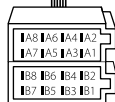
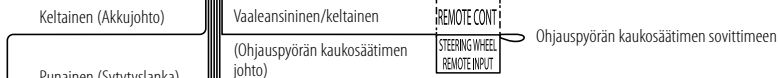

Nasta	Väri ja toiminto
A4	Keltainen : Akku
A5	Sininen/valkoinen : Virran säätö (12 V \approx 350 mA)
A6	Oranssi/valkoinen : Auton valosäätimen kytkin
A7	Punainen : Sytytys (ACC)
A8	Musta : Maadoitusliitäntä (maa)
B1	Purppura \oplus : Takakaiutin (oikea)
B2	Purppura/musta \ominus : 3-teiselle jakotaajuudelle: Diskanttikaiutin (oikea)
B3	Harmaa \oplus : Etukaiutin (oikea)
B4	Harmaa/musta \ominus : 3-teiselle jakotaajuudelle: Keskialan kaiutin (oikea)
B5	Valkoinen \oplus : Etukaiutin (vasen)
B6	Valkoinen/musta \ominus : 3-teiselle jakotaajuudelle: Keskialan kaiutin (vasen)
B7	Vihreä \oplus : Takakaiutin (vasen)*
B8	Vihreä/musta \ominus : 3-teiselle jakotaajuudelle: Diskanttikaiutin (vasen)

* Subwooferin kaiutin voidaan myös liittää suoraan ilman ulkoista subwooferin vahvistinta. Katso asetusta varten sivu 23.

Tekniset tiedot

Digitaalinen radio	DAB	Taajuusalue	Kaista III 174,928 MHz — 239,200 MHz
		Herkkyys	–100 dBm
		Signaalkohinasuhde	80 dB
		Antennin liitintyyppi	SMB
		Antennin lähtöjännite	12 V DC
		Antennin suurin virta	< 100 mA
Analoginen radio	FM	Taajuusalue	87,5 MHz — 108,0 MHz (50 kHz vaihe)
		Käyttökelpoinen herkkyys (S/N = 30 dB)	0,56 µV/75 Ω (6,2 dBf)
		Vaimennusherakkyys (DIN S/N = 46 dB)	1,58 µV/75 Ω
		Taajuusvaste (±3 dB)	30 Hz — 15 kHz
		Signaalkohinasuhde (MONO)	68 dB
		Stereoerottelu (1 kHz)	40 dB
	AM (MW)	Taajuusalue	531 kHz — 1 611 kHz (9 kHz vaihe)
	Käyttökelpoinen herkkyys (S/N = 20 dB)	28,5 µV (29,1 dBµ)	
AM (LW)	Taajuusalue	153 kHz — 279 kHz (9 kHz vaihe)	
	Käyttökelpoinen herkkyys (S/N = 20 dB)	45 µV (33,1 dBµ)	

USB	USB-standardi	USB 1.1, USB 2.0 (Täysi nopeus)
	Yhteensopivat laitteet	Massamuistiväline
	Tiedostojärjestelmä	FAT12/16/32
	Suurin tulovirta	Tasavirta 5 V  1,5 A
	Digitaalisen suodattimen (D/A) muunnin	24 bittiä
	Taajuusvaste (±1 dB)	20 Hz — 20 kHz
	Signaalkohinasuhde (1 kHz)	98 dB
	Dynaaminen ala	93 dB
	Kanavaerotus	91 dB
	MP3-dekoodaus	Yhteensopiva järjestelmän MPEG-1/2 Audio Layer-3 kanssa
	WMA-dekoodaus	Yhteensopiva Windows Media Audion kanssa
WAV-dekoodaus	Lineaarinen PCM	
FLAC-dekoodaus	FLAC-tiedosto, 24 bit/96 kHz saakka	
Lisävarusteet	Taajuusvaste (±3 dB)	20 Hz — 20 kHz
	Suurin tulojännite	1 000 mV
	Tuloimpedanssi	30 kΩ

Tekniset tiedot

KD-X282DBT:		
Bluetooth	Versio	Bluetooth V4.2
	Taajuusalue	2,402 GHz — 2,480 GHz
	RF-lähtöteho (E.I.R.P.)	+4 dBm (MAX), teholuokka 2
	Suurin tiedonsiirtoala	Näköetäisyys noin 10 m (32,8 jalkaa)
	Yhdistäminen	SSP (Secure Simple Pairing)
	Profiili	HFP 1.7.1 (Hands-Free -profiili) A2DP (Advanced Audio Distribution -profiili) AVRCP 1.6.1 (Audio/Video Remote Control -profiili) PBAP (Phonebook Access -profiili) SPP (Sarjaporttiprofiili)
Audio	Suurin lähtöteho	50 W × 4 tai 50 W × 2 + 50 W × 1 (Subwoofer = 4 Ω)
	Koko kaistaleveyden teho (alle 1 % harmonisella kokonaissäällä)	22 W × 4
	Kaiuttimien impedanssi	4 Ω — 8 Ω

Audio	Kaista	13 Kaista	
	THROUGH	Taajuus	62,5/ 100/ 160/ 250/ 400/ 630/ 1k/ 1,6k/ 2,5k/ 4k/ 6,3k/ 10k/ 16k Hz
		Taso	-09 — +09 (-9 dB — +9 dB)
		Q	1,35/ 1,5/ 2,0
	HPF	Taajuus	THROUGH/ 30/ 40/ 50/ 60/ 70/ 80/ 90/ 100/ 120/ 150/ 180/ 220/ 250 Hz
		Taso	-6/-12/-18/-24 dB/okt.
		Q	-8/-7/-6/-5/-4/-3/-2/-1/ 0 dB
	LPF	Taajuus	30/ 40/ 50/ 60/ 70/ 80/ 90/ 100/ 120/ 150/ 180/ 220/ 250 Hz/ THROUGH
		Taso	-6/-12/-18/-24 dB/okt.
		Q	-8/-7/-6/-5/-4/-3/-2/-1/ 0 dB
		Esilähdön taso/kuorma	2 500 mV/10 kΩ
		Esilähdön impedanssi	≤ 600 Ω
Yleistä	Käyttöjännite	12 V DC -auton akku	
	Asennuskoko (lev. × kork. × syv.)	182 mm × 53 mm × 100 mm	
	Nettopaino (mukaanlukien etulevy ja asennusholkki)	0,6 kg	

Pidätämme oikeudet muututtaa ilman erityistä ilmoitusta.

- Windows Media is a registered trademark or trademark of Microsoft Corporation in the United States and/or other countries.

This product is protected by certain intellectual property rights of Microsoft. Use or distribution of such technology outside of this product is prohibited without a license from Microsoft.

- Android is a trademark of Google LLC.
- The Bluetooth® word mark and logos are registered trademarks owned by Bluetooth SIG, Inc. and any use of such marks by JVCKENWOOD Corporation is under license. Other trademarks and trade names are those of their respective owners.