

DAB/DAB+ integrering til Mercedes Benz

NTG 2.5/NTG 3/NTG 3.5/NTG 4/NTG4.5

ND700/ND701

Innstillingsmanual

(09.12.2019)

Merknader

ADVARSEL: DENNE ENHETEN MÅ IKKE MONTERES SLIK AT DEN BLIR UTSATT FOR FUKT ELLER REGN, DA DETTE VIL KUNNE MEDFØRE KORTSLUTNING.

Vennligst les gjennom manualen og oppbevar den til senere bruk.

- Påse at enheten monteres på ett trygt sted hvor den ikke blir utsatt for fukt, vann eller lignende.
- Unngå å montere den på steder det kan oppstå høyere temperaturer.
- Betjen enheten med omtanke under ferdsl slik at den ikke tar oppmerksomheten bort fra trafikken. Om man får problemer med å betjene enheten, vennligst stopp kjøretøyet og foreta så de nødvendige justeringene før du kjører videre.

Viktig!

Om sikkerhet

- Om du er usikker på montering av denne løsningen, vennligst kontakt en autorisert forhandler om hjelp til montering.
- Vennligst ikke utfør reparasjoner av enheten på egenhånd. Service på denne enhet utført av personer uten nødvendig erfaring kan være farlig.
- Om enheten skulle slutte å fungere, ta kontakt med en autorisert forhandler for nærmere hjelp.
- Om uvedkommende materialer skulle komme inn i DAB-enheten, koble fra strømmen øyeblikkelig og ta kontakt med en autorisert forhandler for nærmere hjelp.
- Det er viktig å merke seg at de fleste ettermonterte DAB adaptere er software-baserte og kan av den grunn på et eller annet tidspunkt trenge en oppdatering. Monter derfor alltid DAB adaptere på ett lett tilgjengelig sted i bilen i fall man skulle trenge enkel tilgang til enheten.

DAB-antenne (medfølger ikke)

Om man ønsker godt mottak og en mest mulig diskret antenneløsning, så kan man ettermontere en original Mercedes DAB-antenne da norDAB enheten er laget spesielt for å støtte denne. Alternativt kan man benytte en god vindusantenne som fks. Funke ADSC700-FAKRA eller Connects SAD5FAKRA.

NB! Enheten leverer 12v (til antenneforsterker) på midtlederen av antennepluggen. (På samme måte som en original Mercedes DAB-tuner) Om man benytter en annen antenneløsning enn de nevnt ovenfor så er det viktig å sjekke at antennen som benyttes støtter dette.

Tilkoblingspunkter

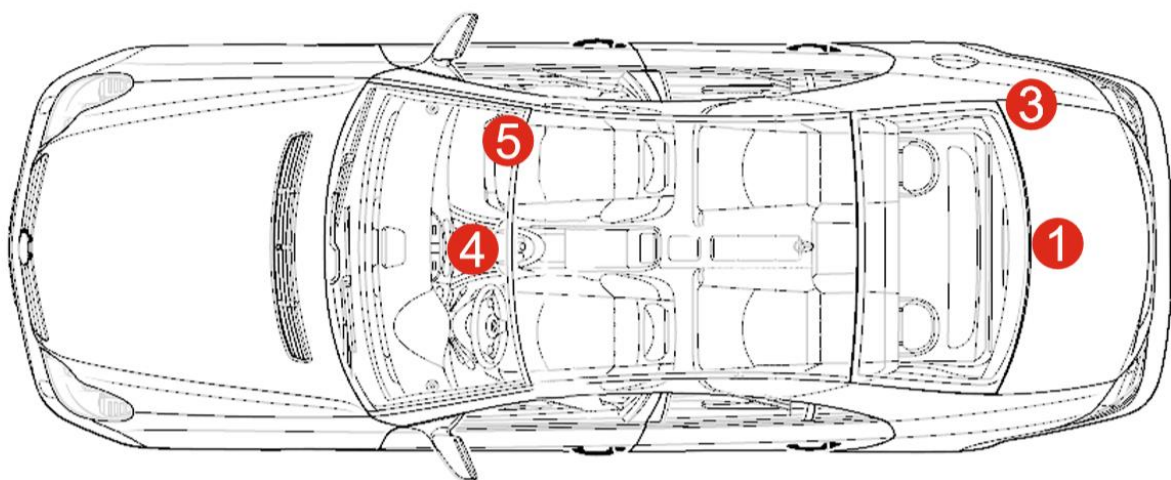
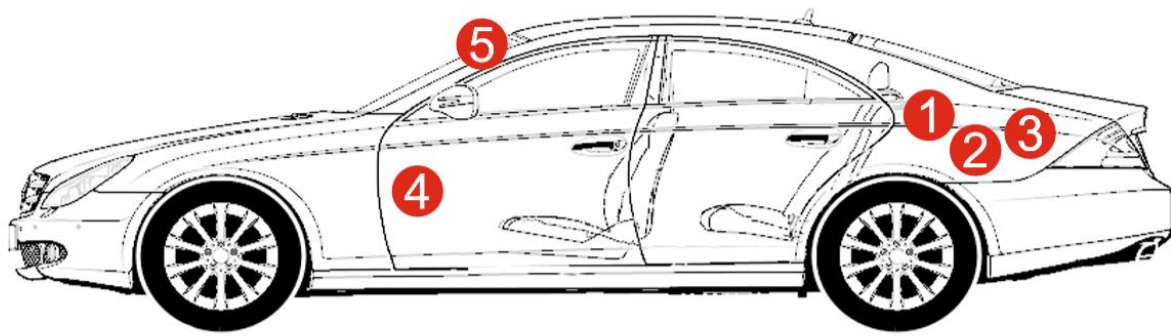

1. C-klasse, E-klasse (A207/C207), GLK, SL, SLK og SLC.
2. CL, CLS, E-klasse (S211/W211/S212/W212/V212), G-klasse, R-klasse, S-klasse.
3. A-klasse, B-klasse, CLA og GLA.
4. GL, GLS, ML og GLE
5. Anbefalt plassering om vindusantenne skal benyttes.

Installasjon (Biler hvor MOST er i bruk)

1. Slå av tenning og Comand system.
2. Plukk ut Comand enhet fra dashbord.
3. Koble fra Quadlock kontakt i Comand enhet.
4. Koble fra MOST kablene fra Quadlock kontakt. **1**
5. Koble så norDAB MOST-plugg inn i Quadlock kontakt. **2**
6. Koble Quadlock kontakten tilbake i Comand headunit. **3**
7. Koble norDAB MOST-plugg i norDAB enheten. **4**
8. Koble norDAB strømplugg i norDAB enheten. **5**
9. Koble til DAB-antenne (medfølger ikke) **6**
10. Koble til strømtilførsel (+12volt/jord)
11. Plugg inn medfølgende mellomstykke i norDAB MOST-kabel. **7**
12. Koble til bilens MOST-plugg i norDAB MOST-kabelsett. **8**
13. Sett Comand enheten tilbake i dashbord.
14. Slå på tenning og la Comand system starte opp.
15. Kod så DAB i Service Menyen.

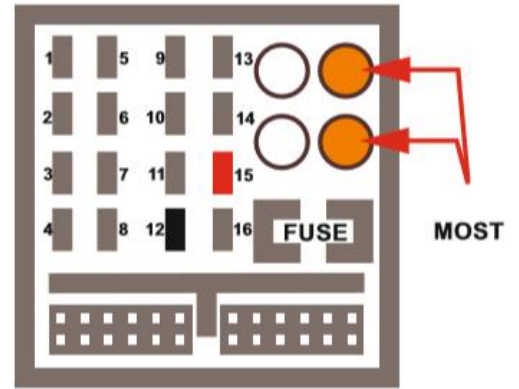

Vi anbefaler å koble til strømtilførsel fra pinne 12 (jord) og pinne 15 (+12v) på Quadlock kontakten.

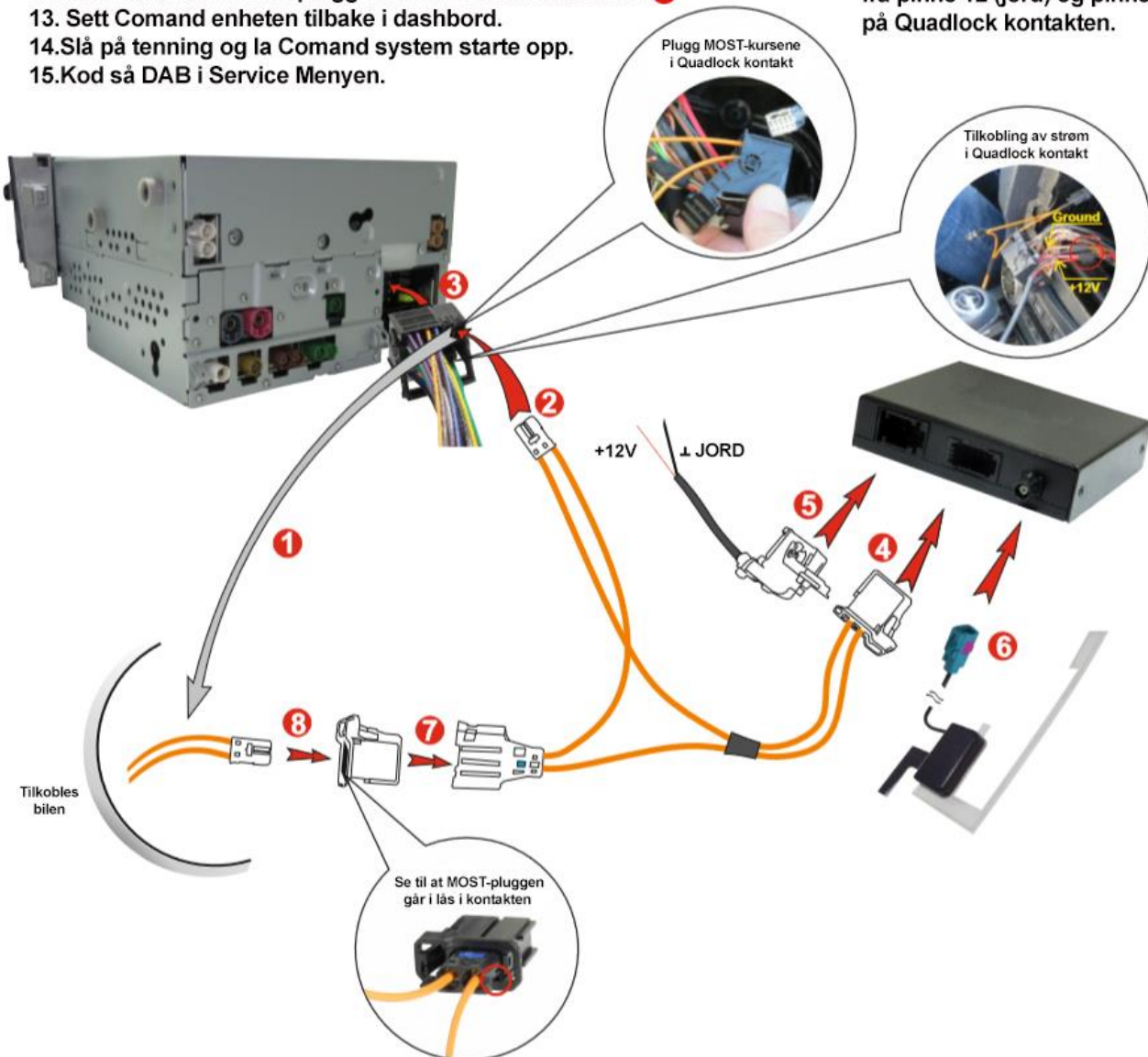

Installasjon (Biler hvor MOST ikke er i bruk)

1. Slå av tenning og Comand system.
2. Plukk ut Comand enhet fra dashboard.
3. Koble fra Quadlock kontakt i Comand enhet.
4. Koble norDAB MOST-plugg inn i Quadlock kontakt. **1**
5. Koble Quadlock kontakten tilbake i Comand headunit. **2**
6. Koble norDAB MOST-plugg i norDAB enheten. **3**
7. Koble norDAB strømplugg i norDAB enheten. **4**
8. Koble til DAB-antenne (medfølger ikke) **5**
9. Koble til strømtilførsel (+12volt/jord)
10. Sett Comand enheten tilbake i dashboard.
11. Slå på tenning og la Comand system starte opp.
12. Kod så DAB og MOST i Service Meny.

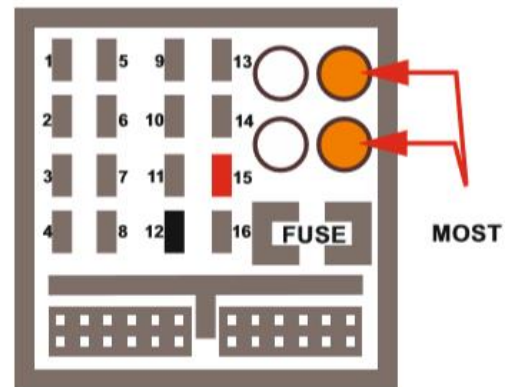

Vi anbefaler å koble til strømtilførsel fra pinne 12 (jord) og pinne **15 (+12v)** på Quadlock kontakten.

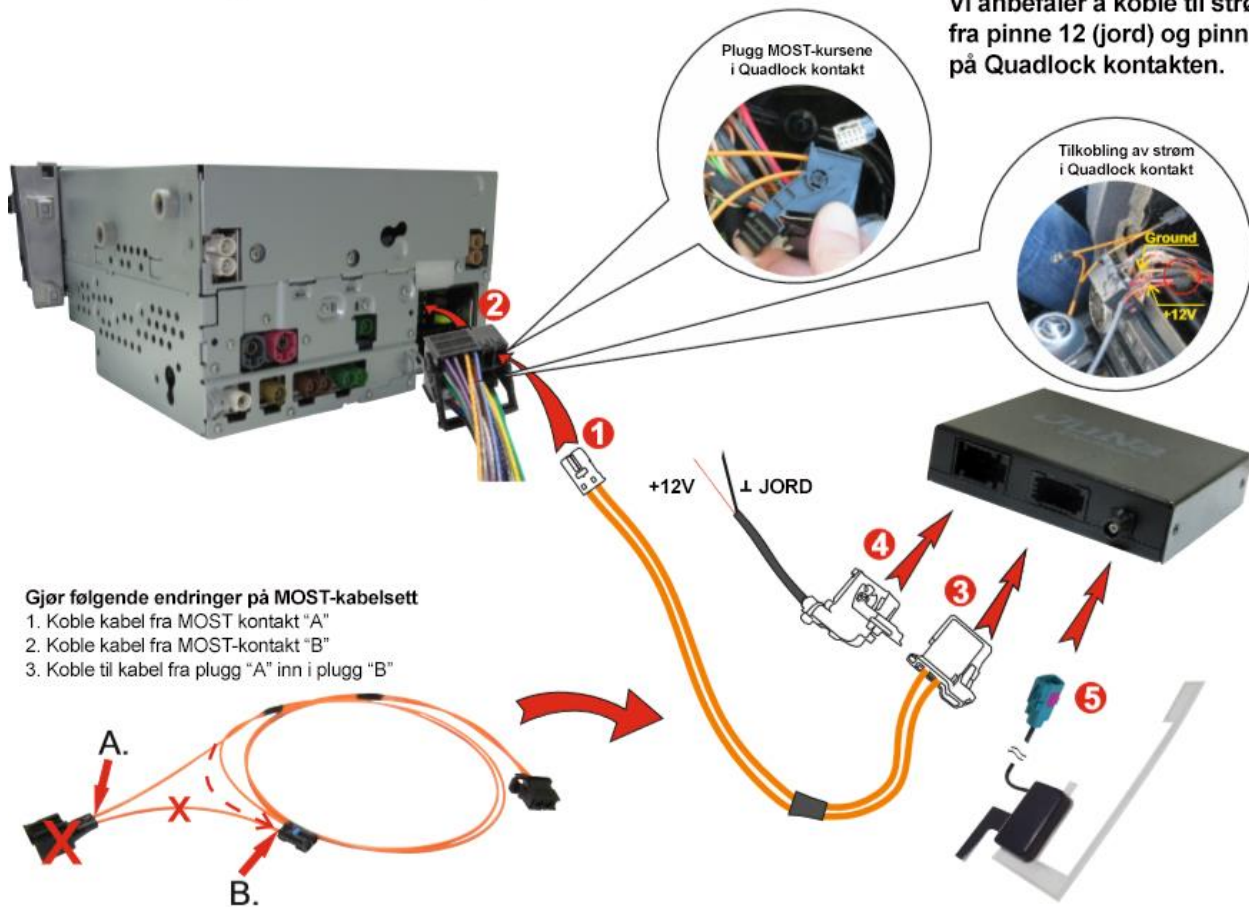

Gjør følgende endringer på MOST-kabelsett

1. Koble kabel fra MOST kontakt "A"
2. Koble kabel fra MOST-kontakt "B"
3. Koble til kabel fra plugg "A" inn i plugg "B"

Merk!

Etter montering må DAB (og evt. MOST) aktiveres/kodes i bilens system. På modeller med Comand NTG 4/NTG 4,5 system så kan dette enkelt gjøres i spillerens service Meny, mens på Audio 20/Audio 50 systemer og eldre NTG system, så må denne kodingen utføres av merkeverksted.

Aktivering av DAB/MOST i Comand system

For at systemet skal fungere så må DAB (og MOST om dette ikke er aktivert fra før) aktiveres. På Comand enheter så kan dette utføres i infotainmentsystemets egen Service Meny. På Audio 20 og Audio 50 Audio 20/Audio 50 systemer så må denne kodingen utføres av merkeforhandler eller annet verksted som kan kode Mercedes.

På Comand modeller så kan Service Meny nås ved å holde inne  knappene i 5 sekunder.

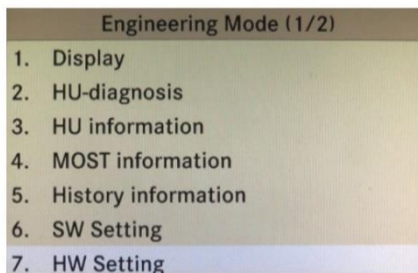

1.Velg «HW Setting»

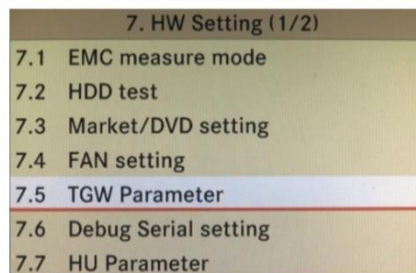

2.Velg «TGW Parameter»

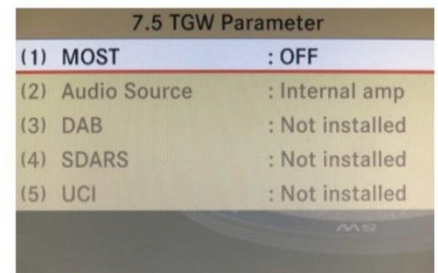

3.Sett MOST og DAB parametere.

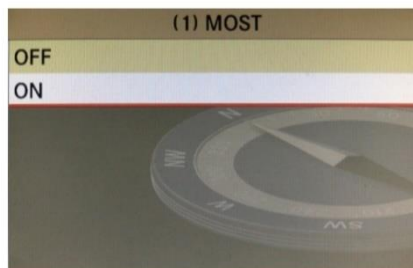

4.Sett MOST til ON.

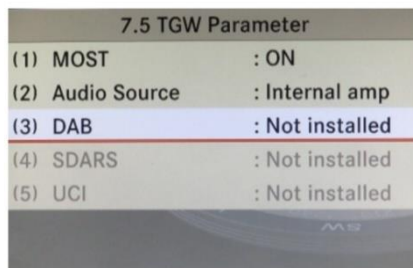

5.Velg så «DAB»

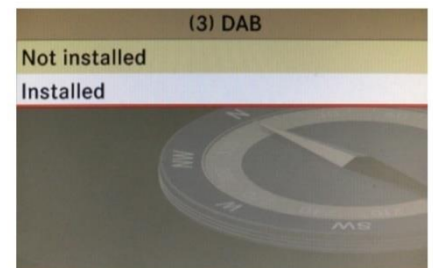

6.Sett DAB til «installed»

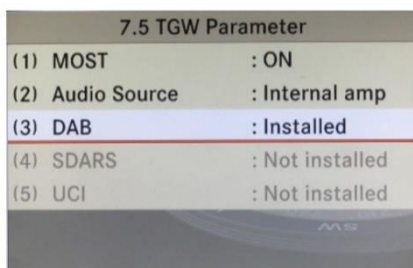

7.Status skal da være slik som dette.

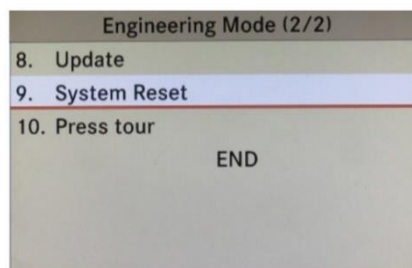

8.Gjør så ett system reset.

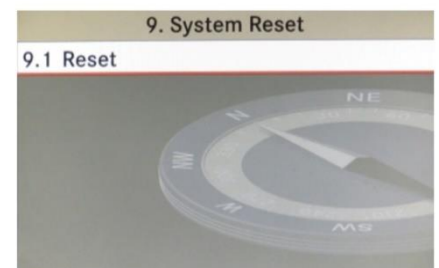

9.Velg «Reset»

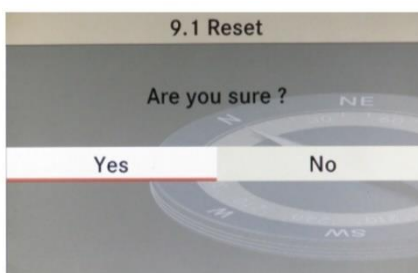

10.Velg så "Yes" for å bekrefte reset.

Spesifikasjoner

Spesifikasjoner	
DAB	Premium integrert DAB-modul
Antenne inngang	
Antenne	Passiv og aktiv antenne støttes (FAKRA)
Frekvensområde	Band III (174-240 MHz)
Strøm	
Strømstyrke	12 V (+10,5 - 14,8V)
Strømtrekk	1.8 W
Vekt og dimensjoner	
Dimensjoner	105mm 90x mm x 25mm
Vekt	255g

