

OSRAM

NIGHT BREAKER® LED

H7-LED | 12V
64210DWNB

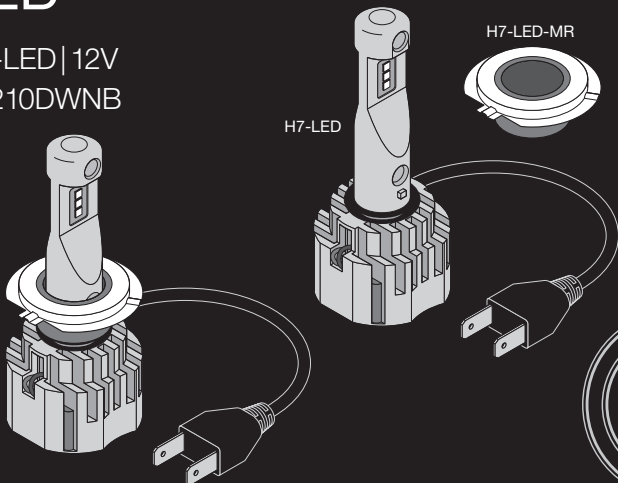

*
Applies only to vehicle models and light functions on the current compatibility list and in the respective country. For more details see www.osram.com/nb-led¹⁾



APPROVAL DOCUMENT



Check approved vehicle model, required accessories and installation advice.²⁾

www.osram.com/nb-led



If required in your country.³⁾

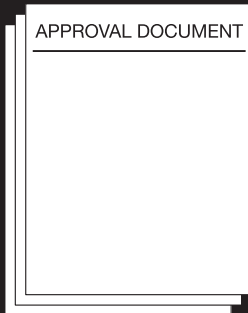



This replacement lamp is only approved for the respective traffic (e.g., left-hand traffic). Before traveling to a country with another traffic (e.g., right-hand traffic), a re-fitting to a halogen lamp is necessary. Further details and the compatibility list can be found at: www.osram.com/nb-led⁴⁾



Always replace lamps in pairs!

The product inclusive the cables and accessories must be installed in a way that no damages occurs. Please make sure that all parts are fixed properly to avoid interference with any moving part or function of the car. The change of the headlamp requires the readjustment of the headlamp setting by a qualified workshop.⁵⁾



The deicing and defogging behavior can change when switching from halogen to LED.⁶⁾



Please attach the provided OSRAM stickers to the back of each headlamp housing.⁷⁾

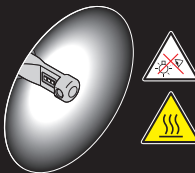

Do not stare at the operating light source.⁸⁾

Caution!

The cooling element on the back will heat when the headlamp is in operation.⁹⁾

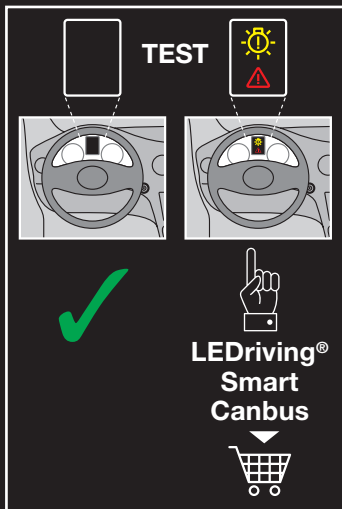

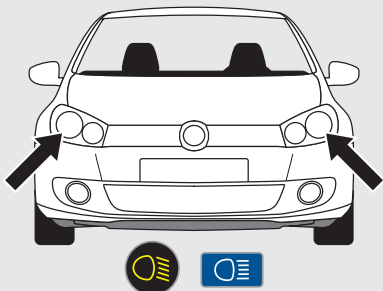
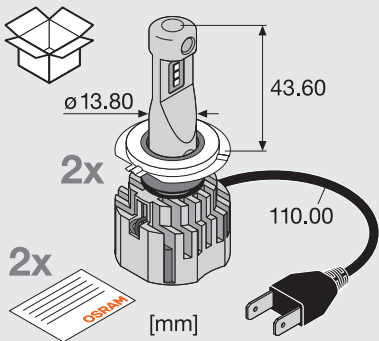

LOW BEAM / HIGH BEAM

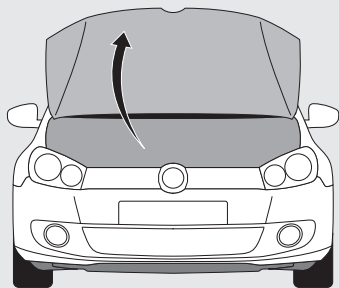

Option 1: Spring

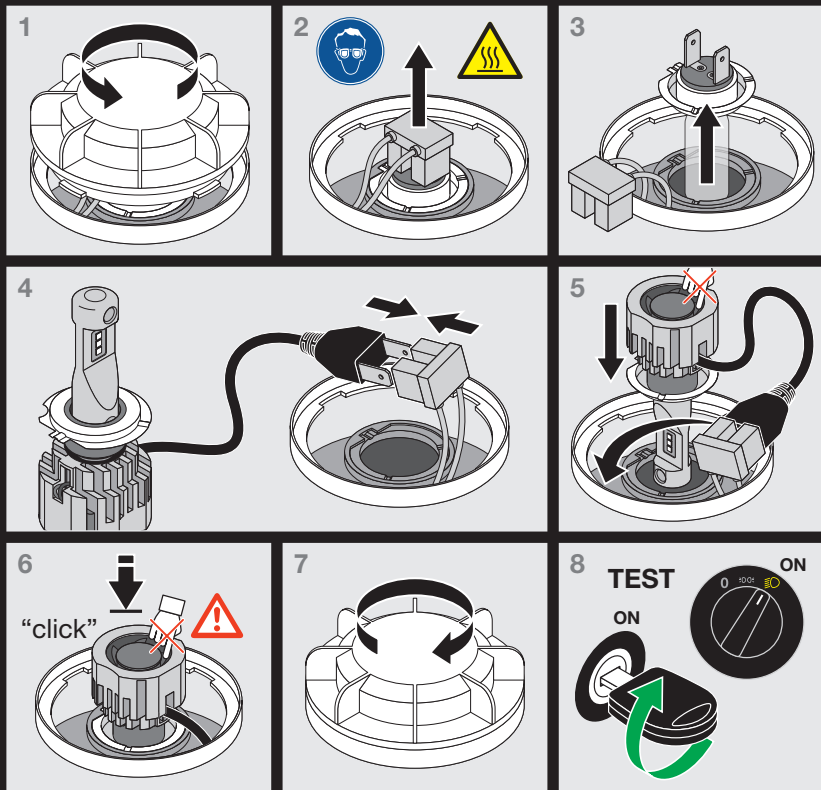

Option 2: Steel spring or clamp

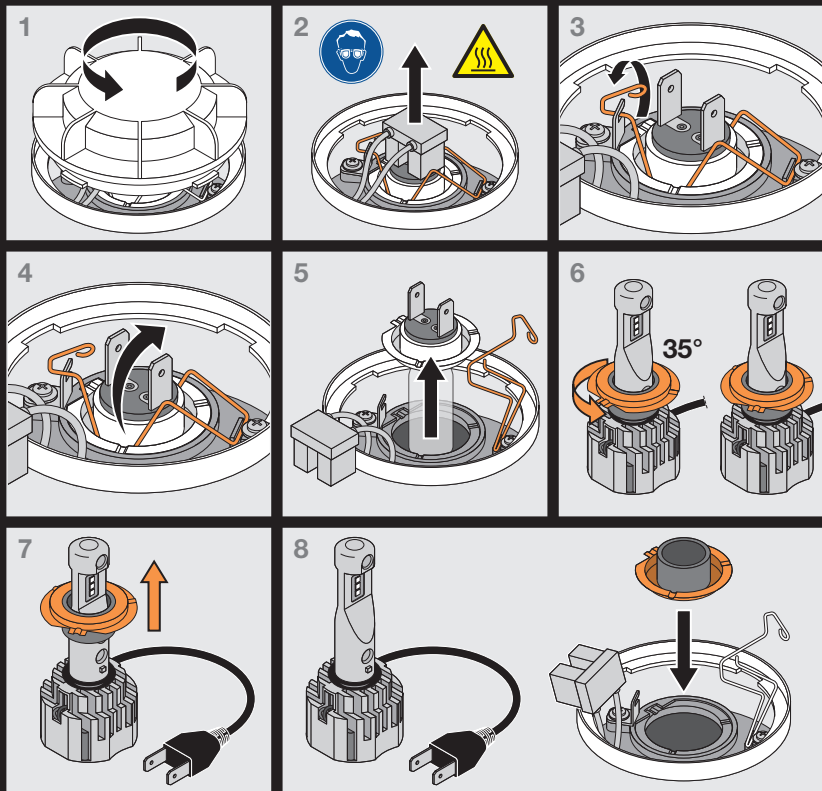

9

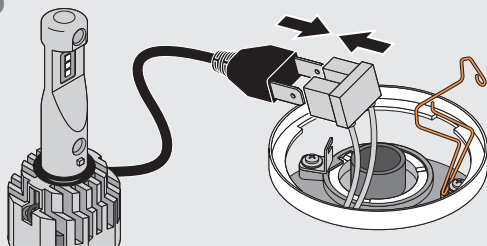

10

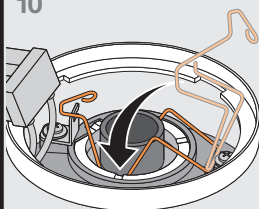

11

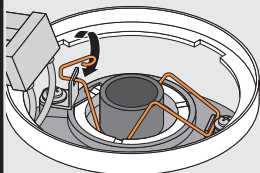

12

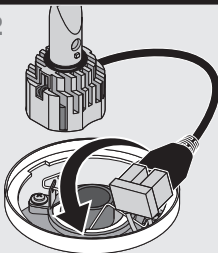

13

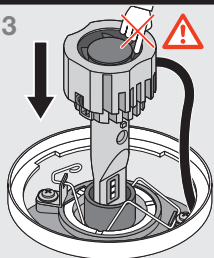

14

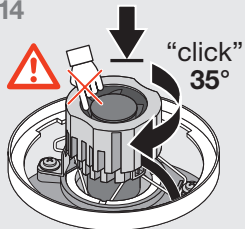

15

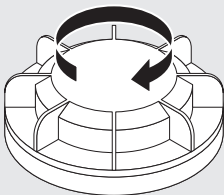

16

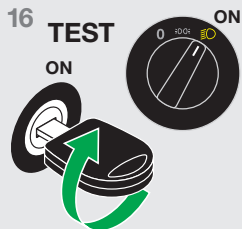

Option 3: Adapter



Refer to the specific installation instructions of the adapter for detailed information.¹⁰⁾

Vehicle	Adapter
Vehicle A	64210DA**
Vehicle B	-
...	-
...	-

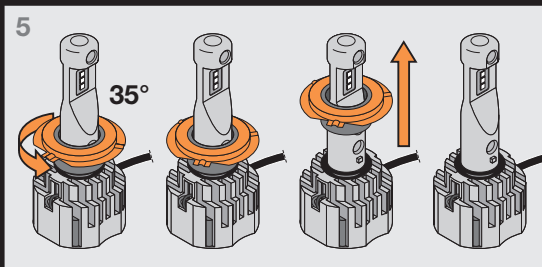
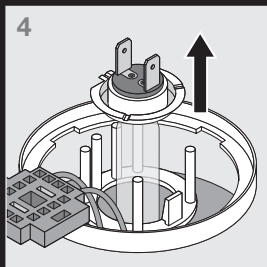
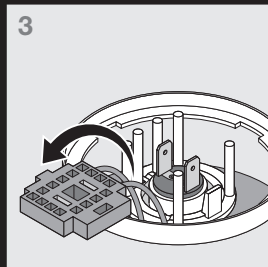
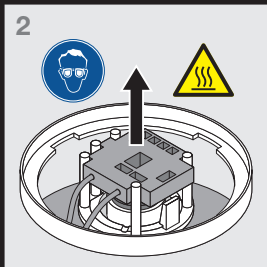
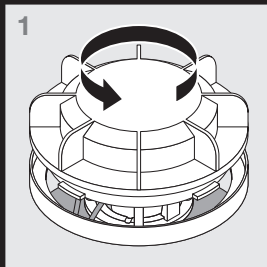

6

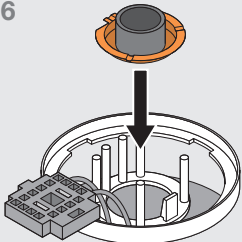

7

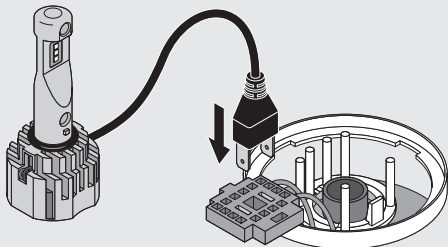

8

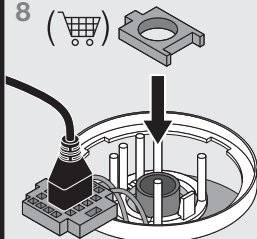

9

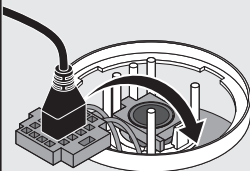

10

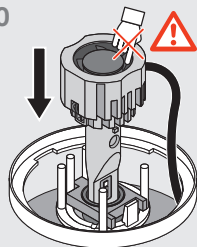

11

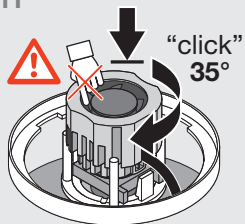

12

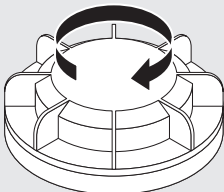

13

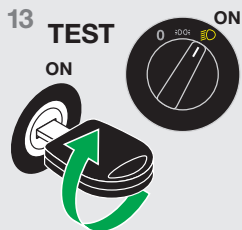

D) 1) Anwendbar nur für Fahrzeugmodelle und Lichtfunktionen auf der aktuellen Kompatibilitätliste und im jeweiligen Land. Weitere Informationen finden Sie auf www.osram.com/nb-led. 2) Bitte prüfen Sie das zulässige Fahrzeugmodell, das erforderliche Zubehör und beachten Sie die Einbauhinweise. 4) Diese Ersatzlampe ist nur für den jeweiligen Verkehr (z. B. Linksverkehr) zugelassen. Vor der Reise in ein Land mit anderem Verkehr (z.B. Rechtsverkehr) ist eine Rückrüstung auf eine Halogenlampe erforderlich. Weitere Einzelheiten und die Kompatibilitätliste finden Sie unter: www.osram.com/nb-led; 5) Lampen immer paarweise austauschen! Das Produkt einschließlich der Kabel und des Zubehörs muss so installiert werden, dass keine Beschädigungen auftreten. Achten Sie darauf, dass alle Teile ordnungsgemäß befestigt sind, damit keine beweglichen Teile oder Funktionen des Fahrzeugs beeinträchtigt werden. Der Wechsel des Scheinwerfers erfordert die Nachjustierung der Scheinwerferstellung durch eine qualifizierte Fachwerkstatt. 6) Das Entsaugens- und Beschlagsverhalten kann sich beim Wechsel von Halogen auf LED ändern. 7) Bitte bringen Sie die mitgelieferten OSRAM-Aufkleber jeweils an der Rückseite des Scheinwerfergehäuses an. 8) Nicht direkt in die Lichtquelle sehen. 9) Achtung! Das Kühlelement auf der Rückseite erhitzt sich, wenn der Scheinwerfer in Betrieb ist. 10) Detaillierte Informationen finden Sie in der entsprechenden Installationsanleitung des Adapters. 11) Wenden Sie sich bei Fragen zur Wartung oder bei technischen Problemen bitte an den OSRAM Kundendienst, den Sie unter automotive-service@osram.com erreichen.

E) 1) S'applique uniquement aux modèles de véhicules et aux éclairages inclus dans la liste de compatibilité actuelle et dans le pays concerné. Pour en savoir plus, rendez-vous sur www.osram.com/nb-led. 2) Vérifiez le modèle du véhicule homologué, les accessoires requis et les conseils d'installation. 3) Si exigé dans votre pays. 4) Cette lampe de remplacement est uniquement autorisée pour la circulation appropriée (par ex. circulation à gauche). Avant de voyager dans un pays avec un autre type de circulation (par ex. circulation à droite), il est nécessaire de réinstaller une lampe halogène. Vous trouverez de plus amples informations ainsi que la liste de compatibilité sur www.osram.com/nb-led; 5) Toujours remplacer les lampes par paire ! Le produit ainsi que les câbles et accessoires doivent être installés afin de ne pas engendrer de dégâts. Vérifier que tous les éléments sont fixés correctement pour éviter toute interférence avec des pièces mobiles ou fonctions de la voiture. Le remplacement des phares nécessite un réglage de la lampe par un atelier qualifié. 6) Le passage de l'halogène au LED est susceptible d'altérer le dégivrage et le désembuage. 7) Collez les étiquettes OSRAM fournies à l'arrière de chaque boîtier de phare. 8) Ne pas regarder la source lumineuse allumée. 9) Attention ! L'élément de refroidissement à l'arrière se réchauffe lorsque le phare est en marche. 10) Pour des informations plus détaillées, veuillez vous référer aux instructions d'installation de l'adaptateur. 11) Pour toute question relative à l'entretien du produit ou tout problème technique, veuillez contacter le service clients OSRAM en écrivant à automotive-service@osram.com.

L) 1) Si applica solo a modelli di veicoli e funzioni per luce inclusi nella lista di compatibilità attuale e nei rispettivi Paesi. Per informazioni dettagliate si prega di visitare il sito www.osram.com/nb-led. 2) Controllare il modello di veicolo approvato, gli accessori necessari e i consigli per l'installazione. 3) Se richiesto nel tuo paese. 4) Questa lampada sostitutiva è approvata unicamente per l'utilizzo nel tipo di circolazione appropriato (ad es. circolazione a sinistra). Prima di viaggiare in Paesi con un altro tipo di circolazione (ad es. a destra), è necessaria la re-installazione delle lampade alogene. Ulteriori dettagli e la lista di compatibilità sono disponibili sul sito www.osram.com/nb-led; 5) Sostituire sempre le lampade a coppie. Il prodotto, compresi cavi e accessori, deve essere installato in modo da evitare danneggiamenti. Assicurarsi che tutte le parti siano fissate in modo corretto per evitare interferenze con altre eventuali parti in movimento o in funzione della macchina. La sostituzione della lampada del faro richiede una regolazione delle impostazioni di fabbrica presso un'officina autorizzata. 6) Il meccanismo di sbrinatorio e di disappannamento può modificarsi quando si passa da alogeno a LED. 7) Applicare gli adesivi forniti da OSRAM sul retro dell'alloggiamento di ciascun faro. 8) Attenzione! L'elemento di raffreddamento sul retro si riscalda quando la lampada è in funzione. 10) Per informazioni dettagliate fare riferimento alle istruzioni di installazione specifiche dell'adattatore. 11) Per domande sulla manutenzione o problemi tecnici contattare il servizio clienti OSRAM all'indirizzo automotive-service@osram.com.

E) 1) Se aplica solo a los modelos de vehículos y las funciones de luz en la lista de compatibilidad actual y en cada país. Para obtener más información, consulte www.osram.com/nb-led. 2) Compruebe el modelo de vehículo aprobado, los accesorios necesarios y los consejos de instalación. 3) Si procede en su país. 4) Esta lámpara de recambio solo está homologada para el tráfico correspondiente (por ejemplo, circulación por la izquierda). Antes de viajar a un país con otro tipo de tráfico (por ejemplo, circulación por la derecha), es necesario volver a instalar una lámpara halógena. Encontrará más información y la lista de compatibilidad en: www.osram.com/nb-led; 5) Sustituya siempre las lámparas por parejas. El producto, incluidos cables y accesorios, debe instalarse evitando producir daños. Asegúrese de que todas las piezas estén bien fijadas para evitar interferencias con cualquier pieza móvil o función del coche. El cambio del faro requiere el reajuste de la configuración del faro por un taller cualificado. 6) El comportamiento de deshielo y desempañado puede variar al cambiar de halógeno a LED. 7) Pegue los adhesivos OSRAM suministrados en la parte posterior de cada carcasa de los faros. 8) No mire fijamente a la luz de trabajo. 9) ¡Precaución! El elemento de refrigeración situado en la parte posterior se calienta cuando el faro está encendido. 10) Para obtener información detallada, consulte las instrucciones de instalación específicas del adaptador. 11) Para preguntas relacionadas con el mantenimiento o problemas técnicos, contacte con el servicio de atención al cliente de OSRAM a través de automotive-service@osram.com.

P) 1) Aplica-se apenas a modelos de veículos e funções de luminosidade que constam na lista de compatibilidade atual e no respetivo país. Para mais detalhes ver www.osram.com/nb-led. 2) Verifique o modelo de veículo aprovado, acessórios necessários e recomendações de instalação. 3) Se necessário no seu país. 4) Esta lâmpada de substituição é aprovada apenas para o respetivo tráfego (por exemplo, tráfego à esquerda). Antes de viajar para um país com outro tráfego (por exemplo, tráfego à direita), é necessário reequipar para uma lâmpada de halógeno. Verificar mais detalhes e a lista de compatibilidade em: www.osram.com/nb-led. 5) Substitua sempre as lâmpadas aos pares. O produto, os cabos e acessórios devem ser instalados de forma que não ocorram danos. Certifique-se de que todas as peças estejam devidamente fixadas para evitar interferências com qualquer peça móvel ou função do automóvel. A substituição dos faróis requer uma correção do ajuste por uma oficina autorizada. 6) O comportamento do degelo e desembaçamento pode ser alterado quando se muda de halógeno para LED. 7) Fixe os autocolantes OSRAM fornecidos na parte de trás de cada compartimento do farol. 8) Não olhe diretamente para a fonte de luz ligada. 9) Cuidado! O elemento de arrefecimento na parte posterior se aquece quando a lâmpada do farol está ligada. 10) Consulte as instruções de instalação específicas do adaptador para informações detalhadas. 11) Em caso de questões relacionadas com a manutenção ou problemas técnicos, entre em contacto com a assistência técnica OSRAM, automotive-service@osram.com.

(UK) 1) Gælder kun for køretøjsmodeller og belysningsfunktioner på den aktuelle kompatibilitetsliste og i det pågældende land. Flere oplysninger kan findes på adressen www.osram.com/nb-led. 2) Tjek godkendt køretøjsmodel, påkrævet tilbehør og monteringsvejledning. 3) Hvis det er påkrævet i dit land 4) Denne reservedel er kun godkendt til de pågældende trafikforhold (f.eks. kørsel i venstre side). Forud for rejser til et land med andre trafikforhold (f.eks. kørsel i højre side) skal der installeres en halogenlampe. Yderligere oplysninger og kompatibilitetslisten kan findes på adressen www.osram.com/nb-led; 5) Udskift altid lygter parvis! Produktet, inklusive kablerne og tilbehøret, skal monteres på en sådan måde, at der ikke opstår skader. Sørg for, at alle dele er fastgjort korrekt, for at undgå interferens med nogen af bilens bevægelige dele eller funktioner. Udskiftning af forlygten kræver, at forlygtenstillingen justeres af et kvalificeret værksted. 6) Afslutning og afdugning kan opleves anderledes, når der skiftes fra halogen til LED. 7) Påsæt de medfølgende OSRAM-mærkater båd på hver forlygtes indkapsling. 8) Se ikke direkte på den tændte lyskilde. 9) Forsigtigt! Koleleamenter på bagsiden opvarmes, når forlygten er tændt. 10) Se de specifikke monteringsanvisninger til adapteren for at få detaljerede oplysninger. 11) Hvis du har spørgsmål vedrørende vedligeholdelse eller tekniske problemer, bedes du kontakte OSRAM-kundeservice via automotive-service@osram.com

(CZ) 1) Platí pouze pro modely vozidel uvedené v aktuálním seznamu kompatibility a pro světelné funkce v příslušné zemi. Podrobnější informace naleznete na webu www.osram.com/nb-led. 2) Zkontrolujte schválený model vozidla, požadované příslušenství a návod k instalaci. 3) Pokud je to ve vaší zemi vyžadováno 4) Tato náhradní zářivka je schválena pouze pro použití v příslušném provozu (např. levostoranném provozu). Před cestou do země s jiným provozem (např. pravostoranným provozem) je nutné provést výměnu halogenových žárovek. Další informace a seznam kompatibility naleznete na www.osram.com/nb-led; 5) Žárovky vyměňte vždy v páru! Výrobek včetně kabelů a příslušenství musí být instalován tak, aby nedošlo k jeho poškození. Ujistěte se, že jsou všechny díly řádně upevněny, aby nedošlo k narušení pohyblivých částí nebo funkcí vozidla. Výměna světlometů vyžaduje odborné nastavení světlometů v odborném servisu. 6) Když přejedete z halogenových světel na LED, může se změnit chování při odmrzávání a odmrazování. 7) Na zadní stranu každého krytí světlometu nalepte dodané samolepky OSRAM. 8) Nedívejte se do spušteného zdroje světla. 9) Upozornění! Když je světlomet zapnutý, chladiči prvek v zadní části se zahřívá. 10) Podrobné informace najdete ve specifických pokynech k instalaci adaptéru. 11) Na dotazy ohledně údržby a technických problémů vám odpoví zákaznická linka OSRAM na e-mailu automotive-service@osram.com

(RU) 1) Применяется только к моделям автомобилей и функциям освещения из текущего списка совместимости и в соответствующей стране. Для получения более подробной информации см. www.osram.com/nb-led. 2) Проверьте утверждённую модель транспортного средства, необходимые аксессуары и рекомендации по установке. 3) Если требуется в вашей стране. 4) Эта сменная лампа одобрена только для соответствующего типа движения (например, левостороннего). Перед поездкой в страну с другим типом движения (например, с правосторонним) необходима установка галогенной лампы. Дополнительную информацию и список совместимости можно найти по адресу www.osram.com/nb-led; 5) Всегда заменяйте лампы парами! Это изделие, включая кабели и дополнительные принадлежности, нужно устанавливать так, чтобы ничего не повредить. Следите за тем, чтобы все части надёжно закреплялись, иначе могут возникнуть неприятствия для движущихся частей или функций автомобиля. При изменении фар требуется, чтобы их отрегулировали в мастерской с квалифицированными специалистами. 6) После замены галогенных ламп на светодиодные может измениться способ защиты от обледенения и запотевания. 7) Прикрепите предоставленные в комплекте наклейки OSRAM к задней части корпуса каждой фары. 8) Не смотрите пристально на работающий источник света. 9) Осторожно! Во время работы фары нагреваются расположенный за ней охлаждающий элемент. 10) Подробную информацию см. в конкретных указаниях по установке адаптера. 11) Если у вас есть вопросы об обслуживании или технических проблемах, отправьте письмо в службу поддержки клиентов OSRAM на адрес automotive-service@osram.com.

(AZ) 1) Ağırlıqda yəqinidəki təminatə ingilizdən gələn tiplərdə kəlik üzlürləri mən жарык функцияларына гана колданылады. Қосымша миллиметр алу үшін www.osram.com/nb-led веб-сайтын қараңыз. 2) Бекітілген кəлік үлгісін, қажетті керек-жарақтар мен орнату жəніндегі кəнесті тексеріңіз. 3) Егер өлшемде талап етілетін болса 4) Бул қосалшы тек тиісті кəше қозғалысы (мысалы, сол жақты кəше қозғалысы) үшін мақұлданған. Басқа кəше қозғалысын (мысалы, оң жақты кəше қозғалысын) пайдаланатын елге жұл жүрер алдында галогенді шамдарды қайта бекітіп алу қажет. Толық миллиметр мən үлгісіндік тізімн келесі веб-сайттан қарауға болады: www.osram.com/nb-led; 5) Шамдарды әрдəйім жұтырманы ауыстырыңыз! Өнім, оның ішінде кабельдер мен керек-жарақтар еш зақымдалмайтындей етіп орнатылуы керек. Машинаның кəз келген жылжымалы бөлігіне немесе жұмысына кедергі келтірмейтін үшін барлық білкетірін тиісті түрде бекітілгеніне кəз жеткізіңіз. Жетекші шамды ауыстыру үшін арнайы шеберханада оның параметрлерін қайта реттеу керек. 6) Галогенді шамдан жарықтөндіріші шамға ауысқан кезде мұз қатып қалу мен буланыды жою әрекеті өзгеруі мүмкін. 7) Өбірш шам корпусына берілген OSRAM жапсырмаларын бекітіңіз. 8) Жанып тұрған жарык кезіне тұра қарамаңыз. 9) Абайлаңыз! Мандашша шам жанып тұрған кезде, артық жағаты жақтыршы элемент қыздырады. 10) Толық ақпарат алу үшін адаптердің арнайы орнату нұсқауларын қараңыз. 11) Техникалық қызмет көрсету немесе техникалық ақаулар жəнінде сұрақтарыңыз болса, OSRAM компаниясының тұтынушыларға қолдау көрсету қызметіне automotive-service@osram.com мекенжайы арқылы хабарласыңыз.

(H) 1) Csak a kapcsolódó országba érvényes aktuális kompatibilitási listán szereplő járműmodellekre és világítási funkciókra vonatkozik. További részletekért látogasson el a www.osram.com/nb-led. 2) Ellenőrizze a jóváhagyott járműmodellét, a szükséges kiegészítőket és a felszerelési javaslatot. 3) Amennyiben az Ön országában szükséges az 4) Ez a fénycsőfóras csak a megjelölt (például bal) oldali közlekedésben használható. Mielőtt olyan országba utazna, ahol ellentétes (például jobb) oldali közlekedés van, új halogén fénycsőfórást kell felszerelnie. További részletek és kompatibilitási listákat itt talál: www.osram.com/nb-led. 5) A lámpákat mindig párosával cserélje! A terméket, kábeleket és kiegészítőket is beleértve, úgy kell felszerelni, hogy ne károsodjanak. Győződjön meg arról, hogy az összes alkatrészt megfelelően van rögzítve, hogy a jármű mozgó alkatrészeivel ne ütközzenek, és a funkcióit ne akadályozza. A fénycsőfórasok cserekor újra be kell állítani a fénycsőfóras. Ezt szervizszakemberekkel kell bízni. 6) A jelöltenként és páratlanul is tulajdonságai megváltozhatnak, amikor halogén fénycsőfórással LED-re vált. 7) Ragassza fel a mellékelt OSRAM matricákat a fénycsőfórázak hátuljára. 8) Ne nézzen a működő fénycsőfórasba. 9) Figyelem! A hátoldalon található hűtőelem a fénycsőfóras működése közben felmelegszik. 10) Részletes információért tekintse meg az adapter üzembehelyezési útmutatóját. 11) A karbantartással vagy a műszaki problémákkal kapcsolatos kérdésekkel forduljon az OSRAM ügyfélszolgálatához az automotive-service@osram.com e-mail-címen.

(PL) 1) Obowiązuje tylko w przypadku modeli pojazdów i funkcji światła podanych na aktualnej liście zgodności oraz tylko w niektórych krajach. Dokładne warunki opisano na stronie www.osram.com/nb-led. 2) Sprawdził zatwierdzony model pojazdu, wymagane akcesoria i wskazówki dotyczące montażu. 3) Jeśli jest to wymagane w kraju użytkownika. 4) Ta lampa zamienna jest zatwierdzona do stosowania tylko w określonym rodzaju ruchu drogowym (np. w ruchu lewostronnym). Przed wjazdem do kraju, w którym obowiązuje inny rodzaj ruchu (np. ruch prawostronny) konieczne jest ponowne zamontowanie żarówki halogenowej. Szczegółowe informacje i lista zgodności znajdują się na stronie www.osram.com/nb-led; 5) Lampy należy zawsze wymieniać parami! Przewody i akcesoria dołączone do produktu należy zamontować w taki sposób, aby nie spowodowały żadnego uszkodzenia. Wszystkie części należy zamontować prawidłowo w taki sposób, aby nie wpływały one na działanie żadnych funkcji ani ruchomych części samochodu. Po wymianie reflektora konieczne jest ponownie ustawienie reflektorów w specjalistycznym warsztacie. 6) Po wymianie lampy halogenowej na lampę LED funkcje odmgławiania i usuwania oblodzenia mogą działać inaczej. 7) Z tyłu obudowy każdego z reflektorów należy przyczepić dostarczone naklejki firmy OSRAM. 8) Nie wolno patrzeć na włączone źródło światła. 9) Ostrzeżenie! Gdy lampa jest włączona, element chłodzący z tyłu nagrzewa się. 10) Szczegółowe informacje podano w instrukcji montażu adaptera. 11) W razie pytań dotyczących konserwacji lub problemów technicznych należy skontaktować się z działem obsługi klienta firmy OSRAM, wysyłając wiadomość e-mail na adres automotive-service@osram.com

(SK) 1) Vhodné len pre modely vozidiel a funkcie svetiel uvedené v aktuálnom zozname kompatibilitného použitia a v príslušnej krajine. Ďalšie informácie nájdete na stránke www.osram.com/nb-led. 2) Skontrolujte schválený model vozidla, požadované príslušenstvo a rady na inštaláciu. 3) Ak sa vyžaduje vo vašej krajine 4) Táto náhradná žiarovka je schválená len na použitie v konkrétnej premávke (napr. ľavostranná premávka). Skôr ako použijete do krajiny s iným smerom premávky (napr. pravostranná premávka), budete musieť prejsť na halogénovú žiarovku. Ďalšie informácie o zozname kompatibilitného použitia nájdete na stránke www.osram.com/nb-led. 5) Žiarovky vždy vymieňajte v pároch! Kabie a príslušenstvo špeciálne určené pre produkt je nutné nainštalovať tak, aby nedošlo k žiadnemu poškodeniu. Uistite sa, že sú všetky časti správne pripevnené, aby nedošlo k interferenci s pohyblivou časťou alebo funkciou vozidla. Vymena reflektora vyžaduje upravenie jeho nastavenia v kvalifikovanom servise. 6) Správanie pri rozmarovaní a odmrŕavovaní sa môže pri prechode z halogénu na LED zmeniť. 7) Napleto dodané nálepky OSRAM na zadnú stranu každého krytu svetlomety. 8) Nepozerajte sa na svetelný zväz v prevádzke. 9) Varovanie! Chladiaci prvok na zadnej strane sa zahrieva, keď je reflektor v prevádzke. 10) Podrobnejšie informácie nájdete v špecifických pokynoch na inštaláciu adaptera. 11) S otázkami týkajúcimi sa údržby alebo technických problémov sa obráťte na zákaznícky servis spoločnosti OSRAM na e-mailovej adrese automotive-service@osram.com.

(SD) 1) Velja samo za modele vozil in funkcije osvetlitve na trenutnem seznamu združljivosti ter v ustreznih državi. Za dodatne podrobnosti obiščite www.osram.com/nb-led. 2) Preverite homologiran model vozila, potrebno dodatno opremo in nasvet za nameštitev. 3) Če je to zahtevano v vaši državi 4) Ta rezervna žarnica je odobrena samo za uporabo v državah z vožnjo po ustrezni strani cestišča (npr. vožnja po levi strani cestišča). Pred potovanjem v državo z vožnjo po drugi strani cestišča (npr. vožnja po desni strani cestišča) je potrebna ponovna nameštitev halogenske žarnice. Dodatne podrobnosti in seznam združljivosti so na voljo na spletnem mestu: www.osram.com/nb-led; 5) Žarnice vedno zamenjajte v paru! Zdravilo, vključno s kablji in dodatno opremo, morate namestiti tako, da ne pride do poškodb. Poskrbite, da bodo vsi deli nameščeni pravilno. Take se boste izognili motnjam s premikajočimi se deli ali funkcijami vozila. Če želite spremeniti žaromete, mora žaromet znova nastavitvi kvalificirana delavnica. 6) Če halogenske žarnice zamenjate z žarnicami LED, se lahko spremenijo pogoji odstranjevanja ledu in zamrzavitve. 7) Prilepite priložene nalepke OSRAM na hrbtini del vsakega obišča žaromete. 8) Ne gledajte v doljino svetlobe. 9) Pozor! Hladiči element na zadnji strani se ogreje, ko prednji žaromet deluje. 10) Podrobne informacije nájdete v špecifičnih navodilih za nameštitev. 11) Če imate vprašanja o vzdrževanju ali če imate tehnične težave, pišite oddelku za podporo uporabnikom družbe OSRAM na e-poštni naslov automotive-service@osram.com.

(TR) 1) Sadece mavcut uyumluk listesindeki ve ilgili ilkedeki arac modelleri ile aydinlatma islevleri icin gecerlidir. Ayrintiligi bilgici n bzk. www.osram.com/nb-led. 2) Onayli arac modelleri, gerekli aksesuarlar ve montaj onerilerini kontrol edin. 3) Ulkenizde gerekli ise B u beydek lamba sadece ilgili trafik aksu yoniu (soldan akan trafik) icin onaylanmistir. Trafik aksinin farkli oldugu (ger sagdan akan trafik) bir ulkeye seyahat etmeden once halojen lambanın degistirilmesi gerekir. Ayrintili bilgi ve uyumluluk listisini www.osram.com/nb-led adresinde bulabilirsiniz. 5) Lambalar her zaman çift olarak degistirilmelidir. Urulene gelen kablolar ve aksesuarlar hasar goruneyecek sekilde monte edilmelidir. Tüm parçaların arabanın hareketli parçalarına veya islevlerini engelleyecek sekilde takilidiginden emin olun. Far lambası degistirmeyi ilgili nitelikli bir atölye, far lambası ayarını yeniden yapmalıdır. 6) Halojen lambadan LED lambaya geçildiğinde buz çözme veya buğu önleme özellikleri degisibilir. 7) Lüften verilen OSRAM etiketlerini her bir far lambası muhafazasının arkasına yapıştırın. 8) Çalısmaakta olan ışık kaynagına uzanma süresine bakmayın. 9) Dikkat! Far lambası çalısırken arka taraftaki soğutma elemanları ısınır. 10) Ayrintili bilgici ilgili montaj talimatlarına bakın. 11) Bakım veya teknik sorunlar ile ilgili sorularınız icin automotive-service@osram.com adresinden OSRAM müşteri hizmetlerine ulaşabilirsiniz.

(HU) 1) Odnosi se samo na modele vozila i funkcije svetla na trenutnom popisu kompatibilitnosti i u odgovarajućoj državi. Dodatne pojednostavljene podatke na adresi www.osram.com/nb-led. 2) Provjerite odobreni model vozila, potrebnu dodatnu opremu i savjet za montažu. 3) Ako se zahtijeva u vašoj državi 4) Ova zamjenska žarulja smije se upotrebljavati samo u državama u kojima se vozi odgovarajućom stranom kolnika (npr. lijevom). Prije putovanja u državu u kojoj se vozi drugom stranom kolnika (npr. Desnom), potrebno je zamijeniti halogeno žarulju. Dodatne pojednostavljene i popis kompatibilitnosti potražite na adresi www.osram.com/nb-led; 5) Žarulje uvijek zamjenjujete u paru! Proizvod te njegovi kablji i pribor moraju se postaviti tako da ne dođe do oštećenja. Provjerite jesu li svi dijelovi pravilno pričvršćeni da ne bi došlo do ometanja nekog od pokretnih dijelova ili neke od funkcija automobila. Pri zamjeni prednjeg svjetla potrebno je u stručnom servisu obaviti prilagodbu postavki prednjeg svjetla. 6) Kad se halogenske žarulje zamjenjuju LED žaruljama, može se promijeniti ponašanje pri odledjavanju i odmglaivanju. 7) Zalijepite priložene OSRAM naljepnice na stražnju stranu kućišta svakog prednjeg svjetla. 8) Nemojte gledati u uključeni izvor svjetlosti. 9) Oprez! Kad je prednje svjetlo uključeno, element za hlađenje na stražnjoj strani zagrijava se. 10) Da biste saznali detalje, pogledajte posebne upute za postavljanje adaptera. 11) Ako imate pitanja o održavanju ili tehničkim problemima, obratite se korisničkoj službi tvrtke OSRAM na adresu e-pošte automotive-service@osram.com

(R1) 1) Se aplică doar modelelor de vehicule și funcțiilor de iluminat din lista actuală de compatibilitate și pentru țara respectivă. Pentru mai multe detalii consultați www.osram.com/nb-led. 2) Verificați modelul de vehicul aprobat, accesoriile necesare și sfaturile de instalare. 3) Dacă este necesar în țara dvs. 4) Această lampă de schimb este omologată doar pentru respectivul tip de circulație (de ex., circulație pe partea stângă). Înainte de a călători într-o țară cu alt tip de circulație (de ex., circulație pe partea dreaptă), este necesară o înlocuire cu o lampă cu halogen. Detalii suplimentare și lista de compatibilitate pot fi găsite la: www.osram.com/nb-led. 5) Inlocuiți întotdeauna ambele lampi! Ați produsul, cât și cablurile și accesoriile trebuie instalate în așa fel încât să nu provoace deteriorări. Vă rugăm să vă asigurați că toate piesele să fie fixate corespunzător pentru a evita interstitele cu piesele în mișcare sau cu funcțiile mașinii. Înlocuirea farului necesită o ajustare a setărilor farului, realizată de un atelier calificat. 6) Funcționalitatea opțiunilor de dezghețare și de dezaburire poate suferi modificări în trecerea de la halogen la LED. 7) Lipiți etichetele autocolante OSRAM furnizate pe spatelul carcasei fiecărui far. 8) Nu priviți în sursa de lumină în timpul funcționării. 9) Atenție! Elementul de răcire din spate se încălzește în timpul funcționării farului. 10) Pentru informații detaliate, consultați instrucțiunile de instalare specifice ale adaptorului. 11) Pentru întrebări cu privire la întreținere sau la probleme tehnice, contactați serviciul OSRAM de relații cu clienții la automotive-service@osram.com.

(R2) 1) Važi samo za modela prevoznih sredstva i funkciji na svetlinite v aktualnyj spisok za svjnostimosti i v svjotvetnata dŕžava. Za poveĉe podrobnosti posetete www.osram.com/nb-led. 2) Proverete odobrenja modela avtomobil, neobdimo iz akcesorija i svjetei za montaŕ. 3) Ako se iziskva vŕv javnosta dŕžava 4) Taŕi rezervna kruška e odobrena za upotreba samo v dŕžavi sŕb svjotvetnata posoka na dviženje (npr. v vaŕota tŕno platno). Predi da pŕtujete v dŕžava s druga posoka na dviženje (npr. v desno tŕno platno), e neobdimo preobrazovanje s halogenima kruškama. Dodatna informacija i spisak za svjnostimost moŕete da naumete na adresi www.osram.com/nb-led. 5) Vinati podmenjate kruškeite po dvojkite. Produkt, vkljuĉitelno kablente i akcesoriate, trjaba da bŕde montiran po naĉini, koito da ne vodi do povreidi. Verete se, ŕe vsimki ĉasti sa fiksirani pravilno, za da izbegnete smuĉanja v koito i da e dviŕeŕa se ĉast ili funkcija na avtomobilu. Pri smjenu na fara e neobdimo da se izvŕŕi ponovno reguliranje na nastrojkanja na fara v kvalificiran servis. 6) Protivoobrednjenjastoto i protivozamŕgljaŕoĉto dviženje moŕe da se promeni pri preminavaњу od halogenini kŕm LED svetlini. 7) Postavae predostavene stikeri OSRAM na zadnata ĉast na korpusa na vsaki far. 8) Ne se vziŕajte v raboĉaj izotniĉnik na svetlinu. 9) Vnimanje! Ohlađadŕiĉajni element v zadnata ĉast se zagŕva, koĝato faŕŕt raboti. 10) Za podrobna informacija napraveite spravka v konkretnite instrukciji za montaŕ na adapteru. 11) Ako imate vŕsopi otnoŕno poddŕŕŕjŕŕjaka ili tehniĉeski problemi, se svŕŕete k otdela za obsluŕbane na klienti na OSRAM na imeil adresi automotive-service@osram.com

(R3) 1) Kehtib ainult praeguses ŕihidusloendis olevate ja vastavas riigis kasutatavate sõidukimudelite ja valgustusfunktsioonide kohta. Lisateavet võite www.osram.com/nb-led. 2) Vaadake haaksidukite sõidukimudelit, vajalikke liseseadmeid ja paigaldusnõuandeid. 3) Kui on teie riigi nõutav 4) Seda asenduslampi on lubatud kasutada ainult vastavas liikistustingimustes (nt vasakpoolne liikis). Enne muude liikistustingimustega riiki sõitmist (nt parempoolne liikis) tuleb paigaldada halogeenlampid. Lisateavet ja ŕihidusloendile laiate veebisaidil www.osram.com/nb-led. 5) Vahtage lambid alati valla paaris! Toode tuleb koos kaablite ja liseseadmetega paigaldada nii, et ei tekiks kahjustusi. Veenduge, et kõik osad oleksid õigesti fikseeritud, sellega vältides auto liikuvate osade või funktsioonide häirimist. Esialgseta vahetamise korral on esialgseta seadistus vaja olnesti reguleerida kvaliteetseti tŕkotas. 6) Halogeenlampi LED-lambis ŕikemineku korral vŕti muudatda ŕaatumis. ja uduusvastase funktsiooni toimimine. 7) Kinnitage kaasa pandud OSRAMi kleebised jala esilattora korrale tagakiljele. 8) Arge vaadake tŕatvaste valgusallikasse. 9) Ettevaatust! Tagumine jahutuselement soojneb esilattora tŕatvaste ajal. 10) Uksikjalglikule teavet laiate konkreetsed adapteri paigaldusjuhendid. 11) Hoolduskŕisumuste vŕi tehniliste probleemide korral vŕtke ŕhendust OSRAMi klientiteenindusega adressil automotive-service@osram.com

(L1) 1) Talkoma tik dabartiiname suderinamuo saraŕe ir atitinkamoje ŕalyje nurodytiems transporto priemoniu modelams ir jŕ zibintu funkcijoms. Daugiau informacijos rasite: www.osram.com/nb-led. 2) Patikrinkite patvirtintą transporto priemonės modelį, reikalingus priedus ir rengimo patarimus. 3) Jei reikalaujama jŕsu ŕalyje 4) Šis atgarsinis žibintas patvirtintas tik konkreĉiam zibintui (pvz., esmui kairiajŕ puse). Prieŕ vykstant į ŕali, kurioje yra kitoks eismas (pvz., eismas deŕiniajŕ puse), būtina permontuoti halogeninį zibintą. Daugiau informacijos ir suderinamumo saraŕa rasite: www.osram.com/nb-led. 5) Žibintus visada keiskite poromis! Gaminyus su laidais ir priedais turi bŕti montuojamas taip, kad nebŕtŕ jŕki paŕeidimŕ. Įsitinkinkite, kad visos dalys tinkamai pritvirtintos, kad nebŕtŕ trukdŕjŕ jŕkiai judanĉiai automobiliu daliai ar funkcijai. Kai keičiami priekiniai žibintai, jŕ turi bŕti sureguliuojami kvalifikacijoje dirbtuvose. 6) Paketuis halogeninius žibintus LED žibintais, galį pasiekite leidu ir apraŕojimo ŕalinimo funkcijŕ veikimas. 7) Prieknikulio pateiktus OSRAM lŕdukus prie kiekvieno priekinio žibinto korpuso gale. 8) Neŕiŕŕkite į veikianĉi sviesos ŕaltinį. 9) Atgarsiai žibintui veikianĉ gal esantis auŕinimo elementas įkaita. 10) Išsamios informacijos raste specialiose adapterio montavimo instrukcijose. 11) Jei turite klausimŕ apie prieŕiŕŕ ar technines problemas, kreipkitės į OSRAM klientŕ aptarnavimo centrŕ adresu automotive-service@osram.com

(L2) 1) Attiecās tikai uz transportlīdzekļu modeļiem, kuri iekļauti pārērijā ŕadības sarakstā, un gaismu funkcijām attiecīgajā valstī. Vairāk informācija pieejama www.osram.com/nb-led. 2) Pārbaudiet apstiprinātā transportlīdzekļa modeļi, nepiecieŕamos piederumus un ieteikumus par uzstādīšanu. 3) Ja nepiecieŕams jŕsu valstī. 4) Mainās spuldzes ir apstiprināta tikai attiecīgajā sarakstā (piem., kreisās puses sarakstā). Pirms ceļošanas uz valstīm ar citās puses sarakstiem (piem., labās puses sarakstiem), ir jāpārņemot halogēna spuldzes. Papildu informācija un sarakstas sarakstis pieejami: www.osram.com/nb-led. 5) Spuldzes vienmēr nomaināt pa pāriem! Produktu, tajā iekļautos vadus un piederumus jāuzstāda tā, lai nerastos bojājumi. Pārlicinieties, kas visas detaļas ir pareizi nostiprinātas, lai izvairītos no traucējumiem ar citām kustīgām automaŕiņas daļām vai funkcijām. Nomainot priekšjos lukturus, nepiecieŕams veikt gaismas staru kŕļa iestatīšanu kvalificētā darbnīcā. 6) Atloŕšanās un atmiĝloŕšanas īpaŕības var izmainīties, ja gaismas avots tiek mainīts no halogēna uz LED. 7) Uzŕimjiet viepnotās OSRAM uzlimes uz katra lukturu korpusa aizmugures. 8) Neskatīties tieŕi uz ieslēgtu gaismas avotu. 9) Bŕidinjājumus. Priekŕjŕ luktura darbības laikā dzesēšanas elements aizmugurē uzkarst. 10) Lai ŕunāties vairāk, skatiet specifiskos adaptera uzstādīšanas norādījumus. 11) Ja jautājumiem par remonta darbiem vai tehniskām problēmām vērties pie OSRAM klientu servisa, izmantojot e-pastu adresi automotive-service@osram.com

OSRAM

NIGHT BREAKER®

LED

H7-LED | 12V
64210DWNB



<http://www.osram.com/am-installation>

For questions regarding maintenance or technical problems, please contact OSRAM customer service via automotive-service@osram.com¹⁾

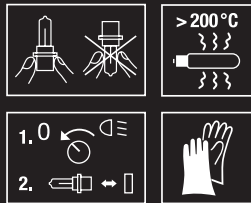

OSRAM Prosperity Co. Ltd
Room 4007-4009 Office Tower
Convention Plaza
1 Harbour Road
Wanchai, Hong Kong

www.osram.com/am-guarantee

C15099127
G15120345

03.03.23

OSRAM GmbH
Nonnendammallee 44
13629 Berlin
Germany

www.osram.com